



# EUR MATIK

À VOTRE SERVICE DEPUIS 1998



## CATALOGUE

# 2025

# EUR MATIK

**25 ans au service des professionnels de la fermeture**

Un service commercial à votre disposition afin de vous conseiller dans le choix des produits  
Un service technique accessible par téléphone ou dans nos locaux pour vous assister

N'hésitez pas à nous demander notre catalogue  
de fabrication sur-mesure :

**VOLETS ROULANTS / TABLIERS / PERSIENNES**



# EUR<sup>o</sup>MATIK

## EUROMATIK c'est:

- Plus de 20 ans au service des professionnels de la sécurité et de la fermeture,
- Plus de 3000 articles gérés sur stock,
- Un service commercial à votre disposition afin de vous conseiller dans le choix des produits,
- Un service technique facilement accessible par téléphone ou dans nos locaux pour vous assister.

Localisation : En IDF, à quelques kilomètres de Paris

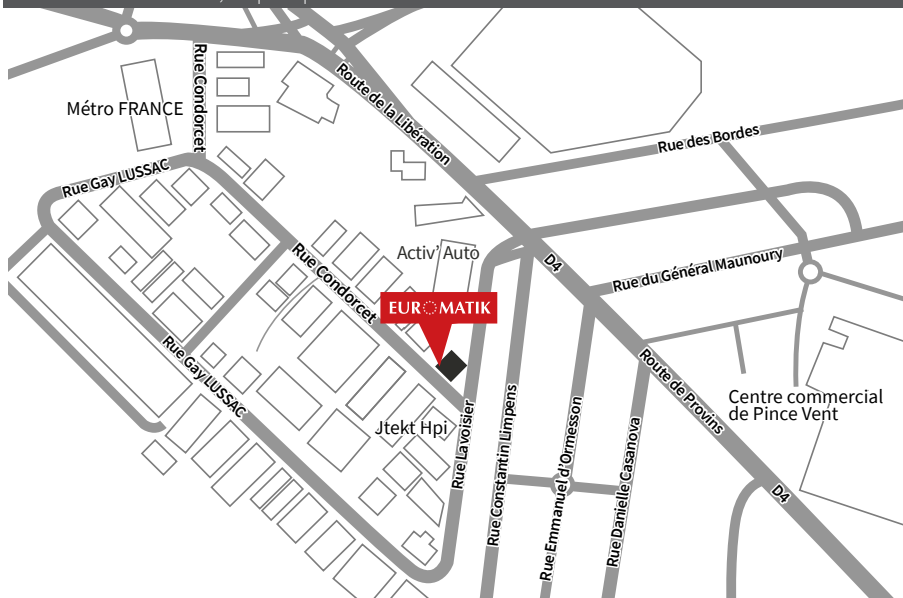

## EUROMATIK

21 rue Condorcet, Zone industrielle  
94430 CHENNEVIÈRES-SUR-MARNE

Pour nous contacter → Tél : 01 45 94 94 94 / Fax: 01 45 94 07 93 / [contact@euromatik.fr](mailto:contact@euromatik.fr)

Notre site internet  
[euromatik.fr](http://euromatik.fr)



Retrouvez-nous sur



[facebook.com/Euromatik](https://facebook.com/Euromatik)

Linkedin



# Sommaire général

■ EDITION 2024

## PIÈCES DÉTACHÉES POUR VOLET ROULANT

<b>Axes et accessoires</b> .....	<b>8 - 48</b>
Tube .....	8
Équerre et jambe de force .....	9
Embout pour tube .....	12
Roulement à bille et support .....	37
Renvois de mouvements .....	47
Ressort de compensation .....	48
<b>Manceuvres</b> .....	<b>49 - 101</b>
Treuil .....	49
Couple conique .....	60
Sortie de caisson .....	62
Guide à rotule .....	75
Tige .....	77
Cardan (anneau et crochet).....	79
Manivelle complète.....	85
Poignée de manivelle.....	88
Poulie .....	91
Enrouleur de sangle et cordon .....	94
Sangle et cordon .....	98
Guide de sangle .....	100
<b>Accessoires de tablier</b> .....	<b>102 - 129</b>
Attache de tablier.....	102
Verrou automatique .....	105
Bague pour verrou .....	109
Lame de volet roulant.....	110
Lame finale, Joint et embout .....	112
Coulisse .....	113
Butée de lame finale .....	115
Serrure et verrou .....	119
Tulipe de guidage .....	121
Console.....	124
Plaque de guidage .....	127
Flasque de guidage .....	128
Guide de tablier .....	129

## MOTORISATIONS POUR VOLET ROULANT

<b>Abaques moteur</b> .....	<b>132</b>
<b>Choix du moteur</b> .....	<b>133</b>
<b>Moteurs tubulaires</b> .....	<b>134 - 158</b>
Profils des tubes.....	134
Moteurs Bubendorff.....	135
Moteurs Simu.....	136
Adaptateur Somfy et Simu.....	137
Support fixation Simu.....	138
Télécommandes Simu .....	139
Moteurs tubulaires NICE .....	<b>140-141</b>
Adaptateur NICE .....	140
Support de fixation NICE .....	142
Télécommandes NICE .....	144
Gamme NICEWAY .....	146
Moteurs Somfy .....	148
Support de fixation Somfy .....	150
Télécommande Somfy .....	152
Moteurs tubulaires FranciaSoft .....	153



Télécommandes TTGO .....	154
Support et adaptation TTGO .....	155
Moteur Selve .....	156
Support et adaptateur Selve.....	157
Inverseur filaire.....	158
<b>Kit rénovation .....</b>	<b>160 - 165</b>
Motorisation NICE gamme ERA S ø 35 mm .....	160
Motorisation NICE gamme ERA M ø 45 mm .....	162
Motorisation NICE gamme ERA MAT MA.....	164
Motorisation NICE gamme ERA FIT M BD.....	166
Motorisation NICE gamme NEXT FIT MA.....	168
Motorisation NICE gamme NEXT FIT M SOLAR KIT .....	170
Motorisation NICE gamme ERA M SH Ø45 mm .....	172
Motorisation LEC ø 35 mm et ø 45 mm .....	174
<b>Axe motorisé .....</b>	<b>176 - 125</b>
Kits axe avec moteur NICE ERA M ø 35 mm .....	176
Kits axe avec moteur NICE ERA M ø 45 mm .....	178
Kits axe avec moteur NICE ERA M SH Ø45 mm.....	180
Kits axe avec moteur LEC ø 35 mm et ø 45 mm .....	182
Schéma de câblage d'un moteur de volet roulant .....	184

## **PERSIENNE ET JALOUSIE**

Pièces détachées .....	188
Persienne PVC sur mesure.....	190

## **STORE SUR MESURE ET PIÈCES DÉTACHÉES**

Pièces détachées .....	192
------------------------	-----

## **AUTOMATISMES POUR PORTAIL ET PORTE DE GARAGE**

Guide de choix .....	196
<b>Moteurs et kits .....</b>	<b>198 - 226</b>
Automatisme portail battant NICE.....	198
Automatisme portail coulissant NICE .....	220
Automatisme porte de garage NICE .....	226
<b>Organes commande .....</b>	<b>230</b>
<b>Organes de signalisation .....</b>	<b>233</b>
<b>Organes de sécurité .....</b>	<b>233</b>

## **DOMOTIQUE**

Box SOMFY TaHoma Switch.....	236
Box Yubii.....	237
Accessoires domotique.....	238

## **RIDEAU MÉTALLIQUE**

Moteur central NICE et kits .....	240
Centrale de commande radio NICE et kits .....	241
Organes de commande.....	242
Serrure et verrou .....	244

# Notes

MEMO PERSONNEL

A large grid of graph paper, consisting of 20 columns and 30 rows of small squares, intended for taking notes.

# Pièces détachées pour volet roulant



GS11200 / GS11500



ZFA618



ZFB268



60OCTO1M / 40OCTO1M



ZFG167E



446F603



70100384



70060024



ZFB104



ZFD591MB



G1812C8



241056



ZFG325



N40-071



DEPVAP6-FL/Z00



165210 / 165211



510E701



172-14

# Axes et accessoires

■ TUBE



ENLÈVEMENT JUSQU'À 6000 MM

EXPÉDITION JUSQU'À 4000 MM

Pour les longueurs expédiées entre 2100 mm et 4000 mm  
Prévoir 35 € HT de frais de port (pas de franco)



## Tube octogonal 40 et 60 mm (vendu au mètre)

Tube acier galvanisé octogonal avec fente pour fixation, attache et verrou

Référence	Description	Épaisseur	Cond.
40OCTO1M	Tube octogonal 40 mm	6/10 ème	1 m
60OCTO1M	Tube octogonal 60 mm	8/10 ème	1 m

Pour les dimensions intermédiaires, prendre le prix du mètre supérieur



## Rallonge octogonal 40 et 60 mm

Permet d'allonger un tube octogonal (existe en 2 tailles)

Référence	Description
70010030	Rallonge télescopique pour tube octogonal 40 mm
70010032	Rallonge télescopique pour tube octogonal 60 mm



## Axe télescopique octogonal 60 mm

Axe télescopique galvanisé octogonal 60 mm en 3 morceaux.

Référence	Description
70010089	Axe télescopique octogonal 60 mm lg. 1040 à 2850 mm

## Tube ZF45 - ZF54 - ZF64 - ZF80

Tube acier galvanisé ZF avec fente et trous pour fixation, attache et verrou

Référence	Description	Épaisseur	Cond.
45ZF1M	Tube ZF45	6/10 ème	1 m
54ZF1M	Tube ZF54	8/10 ème	1 m
64ZF1M	Tube ZF64	8/10 ème	1 m
80ZF1M	Tube ZF80	10/10 ème	1 m

Pour les dimensions intermédiaires, prendre le prix du mètre supérieur



ZF  
45

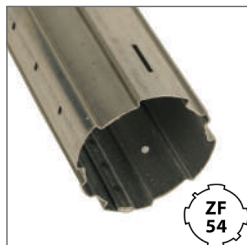

ZF  
54



ZF  
64

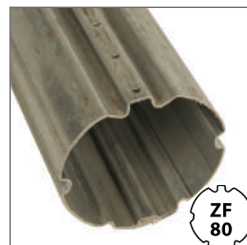

ZF  
80

## ÉQUERRE DE FIXATION ET JAMBE DE FORCE POUR AXE DE VOILET ROULANT ET STORE

**Équerre de fixation acier galvanisé**

Pour fixation de l'axe du volet roulant et / ou du store

Référence	Description	Base	Fixation
ZFB237	Équerre côté opposé	28 mm	2 trous

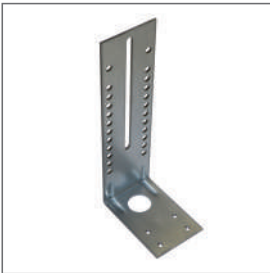
**Équerre de fixation acier galvanisé**

Pour fixation de l'axe du volet roulant et / ou du store

Référence	Description	Base	Fixation
ZFB244	Équerre côté opposé ou manœuvre	87 mm	4 trous

**Équerre de fixation acier galvanisé**

Pour fixation de l'axe du volet roulant et / ou du store

Référence	Description	Base	Fixation
ZFB268	Équerre côté opposé ou manœuvre	107 mm	6 trous



# Axes et accessoires

## ÉQUERRE DE FIXATION ET JAMBE DE FORCE POUR AXE DE VOLET ROULANT ET STORE



### Jambe de force tôle galvanisée

Assure le maintien des équerres de l'axe d'un volet roulant

Référence	Description
ZFB204	Longueur 240 mm, emboutie, épaisseur 2 mm

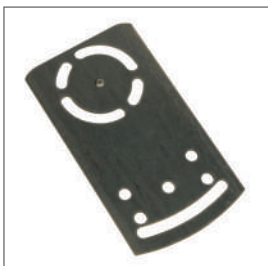

### Plaque secteur tôle galvanisée

Permet le réglage angulaire des couples coniques et treuils

Référence	Description
ZFC505	Plaque secteur épaisseur 2 mm pour couples coniques ZF



### Plaque d'immobilisation tôle galvanisée

Permet le réglage angulaire des couples coniques même après blocage

Référence	Description
ZFC503A	Plaque secteur épaisseur 2 mm



### Équerre de fixation tradi moteur Somfy LT50

Pour fixation de l'axe du volet roulant et/ou du store

Référence	Description	Fixation
ZFB743	Équerre côté manœuvre pour moteur tête étoile	6 trous



### Équerre de fixation acier galvanisé

Pour fixation de l'axe du volet roulant et/ou du store

Référence	Description	Déport	Fixation
ZFB742	Équerre côté opposé ou manœuvre	0 mm	4 trous

# Axes et accessoires

ÉQUERRE DE FIXATION ET JAMBE DE FORCE POUR AXE DE VOLET ROULANT ET STORE



## Équerre de fixation acier galvanisé

Pour fixation de l'axe du volet roulant et/ou du store

Référence	Description	Déport	Fixation
ZFB740	Equerre côté opposé ou manœuvre	25 mm	4 trous



## Jambe de force tôle galvanisé

Assure le maintien des équerres de l'axe d'un volet roulant

Référence	Description	Déport	Fixation
ZFB744	Equerre côté opposé ou manœuvre	50 mm	4 trous



## Support pour double volet

S'utilise avec double embout pour tube octogonal 60 mm

Référence	Description
193003	Support double volet avec cage pour roulement Ø50 mm

# Embout pour tube

■ MOYEU D'ENTRAÎNEMENT ET EMBOUT POUR TUBE

Moyeu d'entraînement  
Crabot 27 mm pour treuil



Référence	Version
ZFC601	Hexagonal 10 mm

Moyeu d'entraînement  
Crabot 27 mm pour treuil



Référence	Version
ZFC602	Carré 8 mm

Moyeu d'entraînement  
Crabot 27 mm pour treuil



Référence	Version
ZFC603	Carré 10 mm

Moyeu d'entraînement  
Crabot 27 mm



Référence	Version
ZFC604	Rond Ø16.5 mm

Moyeu d'entraînement  
Double crabot 27 mm



Référence	Version
ZFA615	Rond Ø12.2 mm

Moyeu d'entraînement  
Crabot Ø12 mm



Référence	Version
ZFA616	Rond Ø12 mm

# Embout pour tube

MOYEU D'ENTRAINEMENT ET EMBOUT POUR TUBE ■

VOLET ROLANT

PERSIENNE

STORE

AUTOMATISME PORTAL

DOMOTIQUE

RIDEAU MÉTALLIQUE

## Moyeu d'entraînement Crabot 25 mm



Référence	Version
ZFA617	Carré 8 mm

## Embout d'entraînement Crabot 25 mm



Référence	Version
ZFA617B	Carré 10 mm

## Moyeu d'entraînement Crabot 27 mm



Référence	Version
ZFA618	Rond Ø12 mm

## Moyeu d'entraînement Crabot 27 mm



Référence	Version
ZFA619	Rond Ø12 mm

## Moyeu d'entraînement Crabot 18 mm



Référence	Entrée
ZFA628	Carré 8 mm

## Moyeu d'entraînement Crabot 18 mm



Référence	Entrée
ZFA629	Carré 10 mm

# Embout pour tube

■ MOYEU D'ENTRAÎNEMENT ET EMBOUT POUR TUBE

**Embout d'entraînement**  
Pour tube octogonal 40 mm



Référence	Version
DEPRMC947	Carré 7 mm

**Embout d'entraînement**  
Pour tube octogonal 40 mm



Référence	Version
271001	Hexagonal 18 mm

**Embout débrayeur pour treuil**  
Série DEPT1002/DEPT1003



Référence	Version
DEPT1025	Crabot 22 mm

**Embout tube**  
Pour tube octogonal 40 mm



Référence	Version
DEPRMC918	Pivot rond Ø8 mm

**Manchon d'adaptation**  
Octogonal 40 mm / Rond 62 mm



Référence	Entrée
DEPT1035	Octogonal 40 mm

**Manchon d'adaptation**  
Octogonal 40 mm / 60 mm



Référence	Entrée
DEPT1045	Octogonal 40 mm



# Embout pour tube

MOYEU D'ENTRAINEMENT ET EMBOUT POUR TUBE ■

**Moyeu collerette**  
Cylindrique de ép. 9.5 mm



Référence	Version
ZFG170C	Téton Ø18 mm

**Moyeu collerette**  
Cylindrique de ép. 3 mm



Référence	Entrée
ZFG170D	Téton Ø12 mm

**Moyeu collerette**  
Cylindrique de 5.5 mm



Référence	Entrée
ZFG170E	Téton Ø18 mm

**PERMET DE REMPLACER L'ENTRÉE DES EMBOUTS FLASQUES**

TUBE OCTO 40 :

- ZFG168C
- ZFG168E
- ZFG168G

Voir page 20

TUBE ZF54 :

- ZFG167C
- ZFG167E
- ZFG167G

Voir page 25

# Embout pour tube

■ POUR TUBE OCTOGONAL 40 MM



## Embout octogonal 40 mm pour roulement Ø28 mm

Prévu pour le côté opposé à la manœuvre

Référence	Tube	Entrée
6D6.6099	Pour tube octogonal 40 mm	Rond Ø28 mm



## Embout octogonal 40 mm

Prévu pour le côté de la manœuvre (treuils et couples coniques ZF)

Référence	Description	Entrée
ZFA403	Pour tube octogonal 40 mm	Crabot 27 mm Axe Ø16mm Lg 90 mm



## Embout octogonal 40 mm

Prévu pour le côté de la manœuvre (treuils et couples coniques ZF)

Référence	Description	Entrée
ZFA402	Pour tube octogonal 40 mm	Crabot 27 mm



## Embout octogonal 40 mm

Prévu pour le côté de la manœuvre (treuils et couples coniques ZF)

Référence	Description	Entrée
ZFA437B	Pour tube octogonal 40 mm	Crabot 27 mm mâle



## Embout octogonal 40 mm Lg.69 mm

Prévu pour le côté de la manœuvre

Référence	Description	Entrée
ZFA437	Pour tube octogonal 40 mm	Nez débouchant Carré 10 mm

# Embout pour tube

POUR TUBE OCTOGONAL 40 MM ■

VOLET ROLANT

PERSIENNE

STORE

AUTOMATISME PORTIAL

DOMOTIQUE

RIDEAU MÉTALLIQUE



## Embout octogonal 40 mm Lg.69 mm

Prévu pour le côté de la manœuvre

Référence	Description	Entrée
ZFA404	Pour tube octogonal 40 mm	Carré 8 mm



## Embout octogonal 40 mm

Prévu pour le côté de la manœuvre

Référence	Description	Entrée
2003527	Pour tube octogonal 40 mm	Roulement Ø28 mm



## Embout octogonal 40 mm Lg.100 mm

Prévu pour roulement, moyeu, flasque et poulie clippable

Référence	Description	Entrée
ZFA412D	Pour tube octogonal 40 mm	Crabot 27 mm et pour flasques et poulies clippables
		Rond Ø28 mm



## Embout octogonal 40 mm

Prévu pour le côté de la manœuvre

Référence	Description	Entrée
70030091	Pour tube octogonal 40 mm	Nez Ø18 mm
	avec butées escamotables	Carré 10 mm



## Embout octogonal 40 mm

Prévu pour le côté de la manœuvre

Référence	Description	Entrée
ZFA411	Pour tube octogonal 40 mm	Nez Ø18 mm
	avec butées escamotables	Carré 8 mm

# Embout pour tube

■ POUR TUBE OCTOGONAL 40 MM



## Embout octogonal 40 mm

Prévu pour poulie clippable et roulement Ø28 mm

Référence	Description	Entrée
70030092	Pour tube octogonal 40 mm avec butées escamotables pour poulie 70020xx (page 92)	Nez Ø18 mm Carré 10 mm



## Embout octogonal 40 mm Lg.73 mm

Prévu pour le côté opposé la manœuvre

Référence	Description	Entrée
6D6.6029	Pour tube octogonal 40 mm	Pivot Ø 10 mm



## Embout octogonal 40 mm Lg.85 mm

Prévu pour poulie clippable et roulement Ø28 mm

Référence	Description	Entrée
70030066	Pour tube octogonal 40 mm avec butées escamotables pour poulie 70020xx (page 92)	Nez rentrant Ø28 mm Pivot Ø10 mm



## Embout octogonal 40 mm Lg.85 mm

Prévu pour le côté de la manœuvre

Référence	Description	Entrée
DEPT1027-H10	Pour tube octogonal 40 mm avec butées escamotables	Nez Ø 18 mm Hexagonal 10 mm



## Embout octogonal 40 mm Lg.85 mm

Prévu pour le côté de la manœuvre

Référence	Description	Entrée
DEPT1027-C8	Pour tube octogonal 40 mm avec butées escamotables	Nez Ø 18 mm Carré 8 mm

# Embout pour tube

POUR TUBE OCTOGONAL 40 MM ■

VOLET ROLANT

PERSIENNE

STORE

AUTOMATISME PORTIAL

DOMOTIQUE

RIDEAU MÉTALLIQUE



## Embout octogonal 40 mm Lg.85 mm

Prévu pour le côté de la manœuvre

Référence	Description	Entrée
DEPT1027-C10	Pour tube octogonal 40 mm avec butées escamotables	Nez Ø 18 mm Carré 10 mm



## Embout octogonal 40 mm Lg.85 mm

Prévu pour le côté de la manœuvre (treuil série DEPT1002 / DEPT1003)

Référence	Description	Entrée
DEPT1029-H10	Pour tube octogonal 40 mm avec butées escamotables	Crabot 22 mm Hexagonal 10 mm



## Embout octogonal 40 mm Lg.85 mm

Prévu pour le côté de la manœuvre (treuil série DEPT1002 / DEPT1003)

Référence	Description	Entrée
DEPT1029-C10	Pour tube octogonal 40 mm avec butées escamotables	Crabot 22 mm Carré 10 mm



## Embout octogonal 40 mm

Prévu pour le côté de la manœuvre

Référence	Description	Entrée
70100006	Pour tube octogonal 40 mm	Carré 13 mm



## Embout octogonal 40 mm

Prévu pour le côté de la manœuvre

Référence	Description	Entrée
2003106	Pour tube octogonal 40 mm	Carré 10 mm



# Embout pour tube

■ POUR TUBE OCTOGONAL 40 MM



## Embout escamotable octogonal 40 mm

Prévu pour les poulies série DEPSE11xx + roulement à billes Ø28 mm

Référence	Description	Entrée
DEPSE1020	Pour tube octogonal 40 mm pour poulie série DEPSE11xx avec butées escamotables	Rond Ø28 mm



## Embout octogonal 40 mm

Prévu pour le côté de la manœuvre

Référence	Description	Entrée
419F903	Pour tube octogonal 40 mm Pour treuil 419F003 et 419F001	Crabot Ø 20 mm



## Embout flasque octogonal 40 mm

Prévu pour le côté de la manœuvre

Référence	Description	Entrée
ZFG168C	Pour tube octogonal 40 mm Diamètre du flasque Ø135 mm	Crabot 27 mm Rond Ø 12 mm



## Embout flasque octogonal 40 mm

Prévu pour le côté de la manœuvre

Référence	Description	Entrée
ZFG168E	Pour tube octogonal 40 mm Diamètre du flasque Ø158 mm	Crabot 27 mm Rond Ø 12 mm



## Embout flasque octogonal 40 mm

Prévu pour le côté de la manœuvre

Référence	Description	Entrée
ZFG168G	Pour tube octogonal 40 mm Diamètre du flasque Ø180 mm	Crabot 27 mm Rond Ø 12 mm

# Embout pour tube

POUR TUBE OCTOGONAL 40 ET ZF45

VOLET ROLANT

PERSIENNE

STORE

AUTOMATISME PORTAIL

DOMOTIQUE

RIDEAU MÉTALLIQUE



## Embout télescopique octogonal 40 mm Lg.295 mm

Prévu pour côté opposé à la manœuvre

Référence	Description	Entrée
DEP2026	Pour tube octogonal 40 mm Télescopique sur 100 mm	Axe carré 16 mm



## Embout télescopique octogonal 40 mm

Prévu pour le côté de la manœuvre

Référence	Description	Entrée
2003388	Pour tube octogonal 40 mm	Carré 10 mm



## Embout ZF45

Prévu pour le côté de la manœuvre

Référence	Description	Entrée
ZFA221A	Pour tube ZF45	Nez Ø18 mm Carré 8 mm



## Embout ZF45

Prévu pour le côté de la manœuvre

Référence	Description	Entrée
ZFA221B	Pour tube ZF45	Nez Ø18 mm Carré 10 mm



## Embout ZF45

Prévu pour le côté de la manœuvre (Treuils et couples coniques ZF)

Référence	Description	Entrée
ZFA201	Pour tube ZF45	Crabot 27 mm Axe Ø16mm Lg 90 mm

# Embout pour tube

■ POUR TUBE ZF45 ET SOPROFEN 50 MM

VOLET ROLANT

PERSIENNE

STORE

AUTOMATISME PORTAL

DOMOTIQUE

RIDEAU MÉTALLIQUE



## Embout ZF45 Lg.100 mm

Prévu pour roulement, moyeu, flasque et poulie clippable

Référence	Description	Entrée
ZFA238D	Pour tube ZF45 pour flasques et poulies à clipper	Crabot 27 mm et Rond Ø28 mm



## Embout télescopique ZF45 Lg.220 mm

Prévu pour côté opposé à la manœuvre

Référence	Description	Entrée
ZFA245	Pour tube ZF45	Carré 16 mm
	Télescopique de 120 à 170 mm	Axe Ø16 mm



## Embout ZF45

Prévu pour le côté de la manœuvre (treuils)

Référence	Description	Entrée
ZFA225A	Pour tube ZF45	Crabot 27 mm Carré 10 mm



## Embout pour tube Soprofen Ø50 mm

Prévu pour le côté opposé à la manœuvre

Référence	Description	Entrée
EAX50/1	Pour tube Soprofen Ø50 mm	Trou rond Ø 12 mm
	Livré avec un roulement à billes	



## Embout pour tube Soprofen Ø50 mm

Prévu pour le côté de la manœuvre

Référence	Description	Entrée
EAX50-TSL	Pour tube Soprofen 50 mm	Crabot femelle 27 mm

# Embout pour tube

POUR TUBE SOPROFEN 50 MM ET HEXAGONAL 50 MM

VOLET ROLANT

PERSIENNE

STORE

AUTOMATISME PORTAIL

DOMOTIQUE

RIDEAU MÉTALLIQUE



## Embout pour tube Soprofen Ø50 mm

Prévu pour le côté de la manœuvre et jonction

Référence	Description	Entrée
EAX50-MD	Pour tube Soprofen 50 mm S'utilise pour la manœuvre ou la jonction de deux tabliers	Nez Ø20 mm Carré 10 mm



## Embout pour tube Soprofen Ø50 mm

Prévu pour le côté opposé

Référence	Description	Entrée
EAX50-OP	Pour tube Soprofen 50 mm	Pivot Ø10 mm



## Embout pour tube Soprofen Ø50 mm

Prévu pour côté de la manœuvre

Référence	Description	Entrée
EAX50	Pour tube Soprofen Ø50 mm	Crabot mâle 20 mm Pivot Ø10 mm



## Embout télescopique pour tube Soprofen Ø50 mm

Prévu principalement pour le côté opposé à la manœuvre

Référence	Description	Entrée
EAX50/CT1-T	Pour tube Soprofen Ø50 mm, treuil, et couple conique ZF	Crabot femelle 27 mm Axe Ø16 mm



## Embout pour tube hexagonal 50 mm

Prévu pour le côté de la manœuvre

Référence	Description	Entrée
241094	Pour tube hexagonal 50 mm	Nez Ø17 mm Trou carré 8 mm

# Embout pour tube

■ POUR TUBE ZF54

PERSIENNE



## Embout pour tube ZF54

Prévu pour le côté de la manœuvre

Référence	Description	Entrée
ZFA490A	Pour tube ZF54 avec butées escamotables	Nez Ø18 mm Trou carré 10 mm

STORE



## Embout pour tube ZF54

Prévu pour le côté de la manœuvre (treuils et couples coniques ZF)

Référence	Description	Entrée
ZFA490B	Pour tube ZF54 avec butées escamotables	Crabot mâle 27 mm Trou rond Ø12 mm

AUTOMATISME PORTAL



## Embout à piston pour tube ZF54

Prévu pour le côté opposé la manœuvre

Référence	Description	Entrée
ZFA492A	Pour tube ZF54 avec piston 0 à 25 mm Permet le montage de l'axe	Roulement à billes Trou rond Ø12 mm

DOMOTIQUE



## Embout pour tube ZF54

Prévu pour le côté de la manœuvre et opposé à la manœuvre

Référence	Description	Entrée
ZFA490D	Pour tube ZF54, poulie et flasque à clipper avec butées escamotables	Crabot 27 mm femelle Cage ronde Ø28 mm

RIDEAU MÉTALLIQUE



## Embout flasque pour tube ZF54

Prévu pour le côté de la manœuvre

Référence	Description	Entrée
ZFG167C	Pour tube ZF54 Diamètre du flasque Ø135 mm	Crabot mâle 27 mm Trou rond Ø 12 mm



# Embout pour tube

POUR TUBE ZF54 ■

VOLET ROLANT

PERSIENNE

STORE

AUTOMATISME PORTIAL

DOMOTIQUE

RIDEAU MÉTALLIQUE



## Embout flasque pour tube ZF54

Prévu pour le côté de la manœuvre

Référence	Description	Entrée
ZFG167E	Pour tube ZF54 Diamètre du flasque Ø158 mm	Crabot mâle 27 mm Trou rond Ø 12 mm



## Embout flasque pour tube ZF54

Prévu pour le côté de la manœuvre

Référence	Description	Entrée
ZFG167G	Pour tube ZF54 Diamètre du flasque Ø180 mm	Crabot mâle 27 mm Rond Ø 12 mm



## Embout télescopique ZF54 / Deprat 53 mm - Lg.300 mm

Prévu pour côté opposé à la manœuvre

Référence	Description	Entrée
DEP2039	Pour tube ZF54 / Deprat 53 mm	Axe carré 16 mm



## Embout télescopique pour tube ZF54 - Lg.220 mm

Prévu pour côté opposé à la manœuvre et côté de la manœuvre

Référence	Description	Entrée
ZFA850C	Pour tube ZF54 Réglable sur 90 mm	Axe rond Ø16 mm Crabot 27 mm femelle



## Embout télescopique pour tube ZF54 - Lg.320 mm

Prévu pour le côté opposé à la manœuvre

Référence	Description	Entrée
ZFA850A	Pour tube ZF54	Tube Ø16 mm

# Embout pour tube

■ POUR TUBES ZF54

VOLET ROULANT

PERSIENNE

STORE

AUTOMATISME PORTAL

DOMOTIQUE

RIDEAU MÉTALLIQUE



## Embout pour tube ZF54

Prévu pour le côté manœuvre ou opposé manœuvre

Référence	Description	Entrée
ZFA490C	Pour tube ZF54	Téton Ø12 mm Crabot mâle 27 mm



## Embout pour tube ZF54 et DP53

Prévu pour le côté de la manœuvre

Référence	Description	Entrée
DEPT1026-C10	Pour tube ZF54 et DP 53	Crabot 22 mm



## Embout pour tube ZF54

Prévu pour le côté de la manœuvre

Référence	Description	Entrée
ZFA850	Pour tube ZF54	Tube Ø16 mm



## Embout pour tube ZF54

Prévu pour le côté de la manœuvre

Référence	Description	Entrée
ZFA321B	Pour tube ZF54	Nez Ø12 mm Crabot mâle



## Embout escamotable pour tube ZF54

Prévu pour côté opposé à la manœuvre - Prévoir fourchette ZFA640 (p.42)

Référence	Description	Entrée
ZFA490T	Pour tube ZF54	Téton Ø18 mm Axe rond Ø12 mm

# Embout pour tube

POUR TUBE OCTOGONAL 60 MM

VOLET ROLANT

PERSIENNE

STORE

AUTOMATISME PORTAIL

DOMOTIQUE

RIDEAU MÉTALLIQUE



## Embout pour tube octogonal 60 mm

Prévu pour le côté de la manœuvre

Référence	Description	Entrée
ZFA321A	Pour tube octogonal 60 mm	Tourillon 12 mm Crabot 27 mm



## Embout escamotable pour tube octogonal 60 mm

Prévu pour les poulies série DEPSE11xx + roulement à billes Ø28 mm

Référence	Description	Entrée
DEPSE1040	Pour tube octogonal 60 mm pour poulie série DEPSE11xx avec butées escamotables	Cage ronde Ø28 mm



## Embout d'entraînement pour tube octogonal 60 mm / Deprat 62 mm

Prévu pour le côté opposé à la manœuvre sur couple conique Deprat

Référence	Description	Entrée
DEP2003	Pour tube octogonal 60 mm et tube Deprat 62 mm	Trou carré Ø 16 mm 4 Ergots



## Embout pour tube octogonal 60 mm

Prévu pour le côté de la manœuvre

Référence	Description	Entrée
70100008	Pour tube octogonal 60 mm	Trou carré 13 mm



## Embout pour tube octogonal 60 mm

Prévu pour le côté opposé à la manœuvre

Référence	Description	Entrée
70030063	Pour tube octogonal 60 mm	Pivot acier Ø12 mm

# Embout pour tube

■ POUR TUBE OCTOGONAL 60 MM

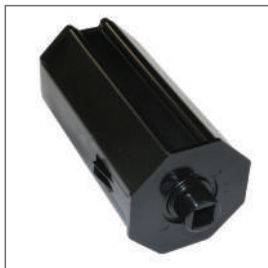

## Embout pour tube octogonal 60 mm

Prévu pour le côté de la manœuvre

Référence	Description	Entrée
ZFA483A	Pour tube octogonal 60 mm avec butées escamotables	Nez Ø 18 mm Trou carré 10 mm



## Embout pour tube octogonal 60 mm

Prévu pour réceptionner des poulies et roulements Ø28 mm

Référence	Description	Entrée
70030045	Pour tube octogonal 60 mm pour poulie clippable série 70020xx avec butées escamotables page 92	Cage ronde Ø28 mm

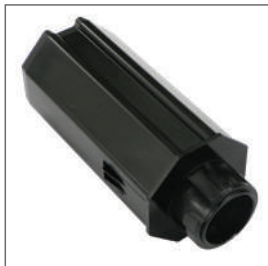

## Embout pour tube octogonal 60 mm

Prévu pour réceptionner poulie, flasque et roulement Ø28 mm

Référence	Description	Entrée
ZFA483D	Pour tube octogonal 60 mm pour poulie clippable série ZFG13x, flasques ZFA57x avec butées escamotables	Cage ronde Ø28 mm Crabot 27 mm femelle



## Embout pour tube octogonal 60 mm

Prévu pour le côté opposé à la manœuvre

Référence	Description	Entrée
70030095	Pour tube octogonal 60 mm avec butées escamotables	Cage ronde Ø28 mm



## Embout pour tube octogonal 60 mm

S'utilise côté de la manœuvre (treuils et couples coniques ZF)

Référence	Description	Entrée
ZFA483B	Pour tube octogonal 60 mm avec butées escamotables	Crabot 27 mm mâle Trou rond Ø12mm

# Embout pour tube

POUR TUBE OCTOGONAL 60 MM ■

VOLET ROLANT

PERSIENNE

STORE

AUTOMATISME PORTAIL

DOMOTIQUE

RIDEAU MÉTALLIQUE



## Embout pour tube octogonal 60 mm

S'utilise côté opposé à la manœuvre

Référence	Description	Entrée
70030053	Pour tube octogonal 60 mm avec butées escamotables Longueur 115 mm	Cage ronde Ø28 mm



## Embout pour tube octogonal 60 mm

Prévu pour le côté de la manœuvre (Treuils et couples coniques ZF)

Référence	Description	Entrée
ZFA458	Pour tube octogonal 60 mm Pour treuil et couple conique ZF avec crapot 27 mm	Crapot 27 mm femelle Axe Ø16mm



## Embout pour tube octogonal 60 mm

Prévu pour double volet roulant

Référence	Description	Entrée
196720	Pour tube octo 60	Roulement Ø50 mm Axe Ø16 mm



## Embout télescopique pour tube octogonal 60 mm

Embout réglable de 38 à 138 mm

Référence	Description	Entrée
70030116	Pour tube Octo 60	Embout Ø16 mm



## Embout pour tube octogonal 60 mm

Prévu pour le côté de la manœuvre

Référence	Description	Entrée
ZFA461	Pour tube octogonal 60 mm	Carré 8 mm

# Embout pour tube

■ POUR TUBE OCTOGONAL 60 MM

VOLET ROULANT

PERSIENNE

STORE

AUTOMATISME PORTAL

DOMOTIQUE

RIDEAU MÉTALLIQUE



## Embout pour tube octogonal 60 mm

Prévu pour le côté de la manœuvre

Référence	Description	Entrée
419F904	Pour tube octogonal 60 mm Pour treuil 419F003 et 419F001	Crabot 27 mm femelle



## Embout d'entraînement pour tube octogonal 60 mm

Prévu pour le côté de la manœuvre

Référence	Description	Entrée
ZFA455	Pour tube octogonal 60 mm	Trou carré 8 mm



## Embout pour tube octogonal 60 mm

Prévu pour le côté de la manœuvre

Référence	Description	Entrée
70030096	Pour tube octogonal 60 mm avec butées escamotables	Nez Ø 18 mm Trou carré 10 mm



## Embout pour tube octogonal 60 mm

Prévu pour le côté opposé à la manœuvre

Référence	Description	Entrée
DEPT1049-C10	Pour tube octogonal 60 mm avec butées escamotables	Crabot 22 mm Trou carré 10 mm



## Embout pour tube octogonal 60 mm

Prévu pour le côté de la manœuvre et opposé à la manœuvre

Référence	Description	Entrée
ZFA454	Pour tube octogonal 60 mm Axe longueur 60 mm Pour treuil et couple conique ZF	Crabot 27 mm femelle Axe rond Ø 16 mm

# Embout pour tube

POUR TUBE OCTOGONAL 60 MM ■

VOLET ROLANT

PERSIENNE

STORE

AUTOMATISME PORTAL

DOMOTIQUE

RIDEAU MÉTALLIQUE



## Embout pour tube octogonal 60 mm

Prévu pour le côté de la manœuvre

Référence	Description	Entrée
ZFA453	Pour tube octogonal 60 mm Pour treuil et couple conique ZF	Crabot 27 mm femelle



## Embout pour tube octogonal 60 mm

Prévu pour le côté de la manœuvre et l'opposé à la manœuvre avec roulement

Référence	Description	Entrée
70030080	Pour tube octogonal 60 mm	Axe carré 10 mm



## Embout pour tube octogonal 60 mm

Prévu pour le côté opposé à la manœuvre

Référence	Description	Entrée
DEPT1049-H10	Pour tube octogonal 60 mm avec butées escamotables	Crabot 22 mm mâle Trou hexagonal 10 mm



## Embout d'adaptation pour tube octogonal 60 mm

Prévu pour treuil à cliquet 446F003, 446F004, 456F003 et 456F004

Référence	Description	Entrée
444F901	Adaptation octogonal 60 mm	Octogonal 40 mm



## Embout télescopique pour tube octogonal 60 mm / Deprat 62 mm

Prévu pour le côté opposé à la manœuvre - Longueur 295 mm

Référence	Description	Entrée
DEP2028	Pour tube octogonal 60 mm et tube Deprat 62 mm Réglable sur 100 mm	Axe carré 16 mm 4 Ergots

# Embout pour tube

■ POUR TUBE OCTOGONAL 60 MM ET DERPAT 62 MM

VOLET ROLANT

PERSIENNE

STORE

AUTOMATISME PORTAL

DOMOTIQUE

RIDEAU MÉTALLIQUE



## Embout télescopique pour tube octogonal 60 mm

Prévu pour le côté opposé à la manœuvre

Référence	Description	Entrée
70030032	Pour tube octogonal 60 mm Longueur 205 mm	Axe rond Ø12 mm



## Embout télescopique pour tube octogonal 60 mm

Prévu pour le côté de la manœuvre et opposé

Référence	Description	Entrée
ZFA459	Pour tube octogonal 60 mm Pour treuil et couple conique ZF	Axe rond Ø16 mm Crabot 27 mm femelle



## Embout d'entraînement pour tube rond Deprat 62 mm

Prévu pour le côté de la manœuvre

Référence	Description	Entrée
ZFA473	Pour tube rond Deprat 62 mm	Trou carré 8 mm



## Embout escamotable pour tube rond Deprat 62 mm

Prévu pour les poulies série DEPSE11xx + roulement à billes Ø28 mm

Référence	Description	Entrée
DEPSE1030	Pour tube rond Deprat 62 mm pour poulie série DEPSE11xx avec butées escamotables	Cage rond Ø28 mm



## Embout pour tube rond Deprat 62 mm

Prévu pour le côté de la manœuvre et opposé

Référence	Description	Entrée
ZFA472	Pour tube rond Deprat 62 mm Axe longueur 45 mm Pour treuil et couple conique ZF	Crabot 27 mm femelle Axe rond Ø 16 mm



# Embout pour tube

POUR TUBE DEPRAT 62 MM ET ZF64



## Embout pour tube rond Deprat 62 mm

Prévu pour le côté de la manœuvre et opposé

Référence	Description	Entrée
ZFA471	Pour tube rond Deprat 62 mm Pour treuil et couple conique ZF	Crabot 27 mm femelle



## Manchon d'adaptation octogonal 40 mm

Manchon de forme Deprat 62 mm en PVC pour débrayeur DEPT1025

Référence	Description	Entrée
DEPT1035	Pour tube rond Deprat 62 mm	Rond 62 mm



## Embout pour tube rond Deprat 62 mm

Prévu pour le côté de la manœuvre

Référence	Description	Entrée
DEPT1039-C10	Pour tube rond Deprat 62 mm	Crabot 22 mm Carré 10 mm



## Embout pour tube ZF64

Prévu pour le côté de la manœuvre

Référence	Description	Entrée
ZFA321	Pour tube ZF64	Crabot 27 mm femelle Tourillon 12 mm



## Embout pour tube ZF64

Prévu pour le côté de la manœuvre

Référence	Description	Entrée
ZFA302	Pour tube ZF64	Carré 10 mm
ZFA292	Pour tube ZF64	Rond 16 mm

# Embout pour tube

■ POUR TUBE ZF64

VOLET ROULANT

PERSIENNE

STORE

AUTOMATISME PORTAL

DOMOTIQUE

RIDEAU MÉTALLIQUE



## Embout pour tube ZF64

Prévu pour le côté de la manœuvre et opposé

Référence	Description	Entrée
ZFA296	Pour tube ZF64 Axe longueur 45 mm Pour treuil et couple conique ZF	Crabot 27 mm femelle Axe rond Ø 16 mm



## Embout pour tube ZF64

Prévu pour le côté de la manœuvre (utilisé pour poulie)

Référence	Description	Entrée
ZFA297	Pour tube ZF64 Axe longueur 22 mm Pour treuil, couple conique ZF et poulie	Crabot 27 mm femelle Axe rond Ø 16 mm



## Embout pour tube ZF64

Prévu pour le côté de la manœuvre

Référence	Description	Entrée
ZFA301	Pour tube ZF64 Pour treuil, couple conique ZF	Crabot 27 mm femelle



## Embout d'entraînement pour tube ZF64

Prévu pour le côté de la manœuvre

Référence	Description	Entrée
ZFA300	Pour tube ZF64	Sans nez Trou carré 8 mm



## Embout d'entraînement pour tube ZF64

Prévu pour le côté de la manœuvre

Référence	Description	Entrée
ZFA300A	Pour tube ZF64	Nez Ø18 mm Trou carré 8 mm

# Embout pour tube

POUR TUBE ZF64

VOLET ROLANT

PERSIENNE

STORE

AUTOMATISME PORTAL

DOMOTIQUE

RIDEAU MÉTALLIQUE



## Embout d'entraînement pour tube ZF64

Prévu pour le côté de la manœuvre

Référence	Description	Entrée
ZFA300C	Pour tube ZF64	Nez Ø18 mm Trou carré 10 mm



## Embout d'entraînement pour tube ZF64

Prévu pour le côté de la manœuvre

Référence	Description	Entrée
ZFA322A	Pour tube ZF64 avec butées escamotables	Nez Ø 18 mm Trou carré 10 mm



## Embout pour tube ZF64

Prévu pour le côté de la manœuvre

Référence	Description	Entrée
ZFA322B	Pour tube ZF64 avec butées escamotables	Crabot mâle 27 mm Trou rond Ø12 mm



## Embout pour tube ZF64

Prévu pour le côté de la manœuvre

Référence	Description	Entrée
ZFA322D	Pour tube ZF64 avec butées escamotables	Crabot femelle 27 mm Cage ronde Ø28 mm



## Embout télescopique pour tube ZF64

Tandem prévu pour le côté opposé de la manœuvre

Référence	Description	Entrée
ZFA293	Pour tube ZF64 Pour support d'arbre ZFB104 Longueur totale 220 mm	Axe rond Ø16 mm Crabot femelle 27 mm

# Embout pour tube

■ POUR TUBE ZF64, ZF80 ET DEPRAT 89



## Embout réglable pour tube ZF64

Tandem prévu pour le côté opposé de la manœuvre

Référence	Description	Entrée
ZFA294	Pour tube ZF80	Axe rond Ø16 mm



## Embout réglable pour tube ZF64

Tandem prévu pour le côté opposé de la manœuvre

Référence	Description	Entrée
ZFA332A	Pour tube ZF80	Axe rond Ø16 mm



## Embout réglable pour tube ZF80

Tandem prévu pour le côté opposé de la manœuvre

Référence	Description	Entrée
ZFA350A	Pour tube ZF80	Carré 10 mm



## Embout télescopique pour tube ZF80

Tandem prévu pour le côté opposé de la manœuvre

Référence	Description	Entrée
ZFA343	Pour tube ZF80	Axe rond Ø16 mm
	Pour support d'arbre ZFB104	Crabot femelle 27 mm
	Longueur totale 320 mm	



## Embout télescopique pour tube rond Deprat 89 mm

Tandem prévu pour le côté de la manœuvre et l'opposé

Référence	Description	Entrée
DEP2029	Pour tube ZF80	Axe rond Ø16 mm
	Pour support d'arbre DEP2006/G00	Crabot femelle 27 mm
	Longueur totale 320 mm	

# Roulement à billes et support

SUPPORT ET ROULEMENT ■

VOLET ROULANT

PERSIENNE

STORE

AUTOMATISME PORTAL

DOMOTIQUE

RIDEAU MÉTALLIQUE

**Roulement à billes**  
Avec épaulement Ø28 mm



Référence	Descriptif
KZ12/C	Trou rond Ø12 mm

**Roulement à billes**  
Ø42 mm



Référence	Descriptif
70060024	Trou rond Ø12 mm

**Plaque support**  
Pour tandem avec axe Ø16 mm



Référence	Descriptif
DEPD2530	Trou rond Ø10 mm

**Plaque support**  
Avec pivot Ø12 mm



Référence	Descriptif
DEPD2550	Pivot Ø12 mm

**Roulement à billes**  
Avec épaulement Ø28 mm



Référence	Descriptif
181400	Trou rond Ø10 mm

**Roulement à billes**  
Ø28 mm



Référence	Descriptif
KZ12/N	Trou rond Ø12 mm

# Roulement à billes et support

## ■ SUPPORT ET ROULEMENT

**Roulement à billes**  
Roulement à billes Ø28 mm



Référence	Descriptif
ZFB116	Trou carré 8 mm

**Roulement à billes**  
Diamètre Ø28 mm



Référence	Descriptif
70060021	Trou rond Ø12 mm

**Roulement à billes**  
Diamètre Ø28 mm



Référence	Descriptif
70060091	Trou carré 10 mm

**Roulement à billes Ø36 mm**  
Pour embout avec nez Ø18 mm



Référence	Descriptif
70060086	Trou rond Ø18 mm

**Support d'arbre**  
Pour roulement Ø28 mm



Référence	Descriptif
KZ14	Roulement Ø28 mm

**Coussinet Ø28 mm**  
Pour embout DEPSE10xx



Référence	Descriptif
DEPSE1060	Trou Ø12 mm

# Roulement à billes et support

SUPPORT D'ARBRE ET ACCESSOIRE ■

## Support d'arbre

Pour embout et tandem ZF



Référence	Descriptif
ZFB104	Sans vis
ZFB104A	Avec vis

## Support d'arbre

Pour embout et tandem Deprat



Référence	Descriptif
DEP2006/G00	Axe carré 16 mm

## Coussinet sans broche



Référence	Descriptif
ZFB104M1	Sans broche

## Pion d'adaptation

Pour embout avec axe Ø16 mm



Référence	Descriptif
ZFB100	Entrée Ø12 mm

## Plaque d'immobilisation

Pour coussinet



Référence	Descriptif
ZFC518W	Plage de fixation

## Goupille fendue

À fixer sur support d'arbre



Référence	Descriptif
ZF4629	Pour ZFB104

# Roulement à billes et support

■ SUPPORT D'ARBRE ET ACCESSOIRES

**Coussinet d'adaptation**  
Coussinet pour DEP2006/G00



Référence	Descriptif
DEPVAP50	Rond Ø10 mm

**Coussinet d'adaptation**  
Coussinet pour DEP2006/G00



Référence	Descriptif
DEPVAP51	Rond Ø8 mm

**Coussinet d'adaptation**  
Coussinet pour DEP2006/G00



Référence	Descriptif
DEPVAP52	Rond Ø12 mm

**Goupille**  
Attache rapide



Référence	Descriptif
DEPD308	Attache rapide

**Tourillon Ø12 mm**  
Pour coffre tradi et tunnel Deprat



Référence	Descriptif
DEPD303	Rond Ø12 mm

**Plaque support 100x100 mm**  
Pour ressort de compensation



Référence	Descriptif
70060058	Carré Ø13 mm



# Roulement à billes et support

SUPPORT ET ROULEMENT ■

VOLET ROULANT

PERSIENNE

STORE

AUTOMATISME PORTAL

DOMOTIQUE

RIDEAU MÉTALLIQUE

## Support d'arbre

Pour roulement à billes Ø48 mm



Référence	Descriptif
70060013	Roulement Ø48 mm

## Plaque support 100x100 mm

Pour roulement à billes Ø48 mm

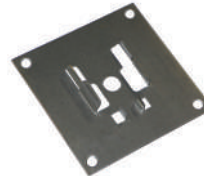

Référence	Descriptif
70060014	Roulement Ø48 mm

## Plaque support 145x84 mm

Pour roulement à billes Ø48 mm



Référence	Descriptif
70060055	Roulement Ø48 mm

## Plaque pivot 100x100 mm

Avec pivot central Ø12 mm



Référence	Descriptif
70060127	Pivot Ø12 mm

## Plaque pivot 145x84 mm

Avec pivot central Ø12 mm



Référence	Descriptif
70060053	Pivot Ø12 mm

## Plaque tradi avec pivot Ø12 mm

Avec pivot Ø12 mm



Référence	Descriptif
ZFC524B	Pivot Ø12 mm Se monte sur équerre

# Roulement à billes et support

## ■ PLAQUE INTERFACE ET ACCESSOIRES

Broche acier en L  
Ø6 mm



Référence	Descriptif
BR	Longueur 6 mm

Fourchette d'immobilisation  
Assure l'arrêt des embouts



Référence	Descriptif
ZFA640	Longueur 70 mm

Plaque interface



Référence	Descriptif
DEPSE13030	Moteur Somfy

Plaque interface Treuil



Référence	Descriptif
DEPSE13060	Pour treuil T1004

Plaque interface



Référence	Descriptif
DEPSE13070	Moteur universel

Plaque interface



Référence	Descriptif
DEPSE13085	Moteur ERA

# Tiroir moteur

TIROIR SUPPORT ROULEMENT ■

VOLET ROULANT

PERSIENNE

STORE

AUTOMATISME PORTIAL

DOMOTIQUE

RIDEAU MÉTALLIQUE



## Tiroir pour coffre PLASTIVAL

Alésage prévu pour palier lisse ou roulement à billes - Épaisseur 11.5 mm

Référence	Description
ZFB297	Pour coffre 210 mm
ZFB298	Pour coffre 170 et 250 mm

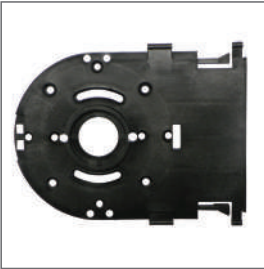

## Tiroir pour coffre PLASTIVAL

Alésage prévu pour palier lisse ou roulement à billes - Épaisseur 5.5 mm

Référence	Description
ZFB297C	Pour coffre 210 mm
ZFB298C	Pour coffre 170 et 250 mm



## Tiroir pour coffre PLASTIVAL et tube ZF64

Alésage prévu pour palier lisse ou roulement à billes - Épaisseur 5.5 mm

Référence	Description
ZFB297A	Pour coffre 210 mm
ZFB298A	Pour coffre 170 et 250 mm



## Tiroir support pour moteur Somfy LT pour coffre PLASTIVAL

Alésage prévu pour palier lisse ou roulement à billes - Épaisseur 5.5 mm

Référence	Description
ZFB297F	Pour coffre 210 mm
ZFB298F	Pour coffre 170 et 250 mm

# Tiroir moteur

■ TIROIR SUPPORT ROULEMENT

**Tiroir moteur**  
Pour bloc baie RB



Référence	Descriptif
241214	Tiroir fixation moteur

**Tiroir Bubendorff**  
Pour bloc baie RB



Référence	Descriptif
241240	Tiroir monoeuvre / opposé

**Tiroir Bubendorff**  
Pour bloc baie N/R universel



Référence	Descriptif
252106	Bloc baie N/R

**Tiroir Bubendorff**  
Pour bloc baie et moteur Somfy



Référence	Descriptif
252107	Bloc baie et Somfy

**Tiroir Bubendorff**  
Pour bloc baie N/R TH



Référence	Descriptif
252109	Bloc baie N/R TH

**Tiroir Bubendorff**  
Bloc baie N/R TH radio SI-SR-SU-NI



Référence	Descriptif
252110	Bloc baie N/R TH

# Support moteur

TIROIR SUPPORT ROULEMENT ■

VOLET ROLANT

PERSIENNE

STORE

AUTOMATISME PORTAL

DOMOTIQUE

RIDEAU MÉTALLIQUE

## Plaque d'adaptation Moteur Bubendorff



Référence	Descriptif
VE46-BUB	Plaque d'adaptation moteur bubendorff

## Support moteur Simu T5 Pour coffre Fixolite



Référence	Descriptif
SUP-SIM	Pour moteur Simu T5

## Support moteur Somfy LT50 Pour coffre Fixolite



Référence	Descriptif
SUP-SOM	Pour moteur Somfy LT50

## Support universel Pour coffre Fixolite



Référence	Descriptif
SUP-N	Support de fixation

## Support en U côté opposé Pour coffre Fixolite



Référence	Descriptif
SUP-CO-U	Support opposé en U

## Support pour moteur Nice Pour coffre Fixolite



Référence	Descriptif
SUP-NIC	Pour moteur Nice

# Support moteur

■ TIROIR SUPPORT ROULEMENT

Support Titan Coffrelite  
Livré avec goupille



Référence	Descriptif
ZFK350A	Côté opposé

Support Titan Coffrelite  
Moteur Simu T5



Référence	Descriptif
9011606	Pour moteur Simu T5

Support Titan Coffrelite  
Moteur Somfy



Référence	Descriptif
ZFK351A	Tête étoile + anneau

Support Titan Coffrelite  
Axe 12 mm



Référence	Descriptif
ZFK351C5	Embout et roulement

## Ressort de compensation

■ COMPENSATEUR ET ABAQUE

Kit d'adaptaton ZF64

Pour transformer un ressort ZF  
GAUCHE en DROITE



Référence	Descriptif
ZFA800A	Adaptateur pour tube ZF64

Kit d'adaptaton ZF54

Pour transformer un ressort ZF  
GAUCHE en DROITE



Référence	Descriptif
ZFA800B	Adaptateur pour tube ZF54

Kit d'adaptaton ZF60

Pour transformer un ressort ZF  
GAUCHE en DROITE



Référence	Descriptif
ZFA800	Adaptateur pour tube octo 60 mm

# Ressort de compensation

COMPENSATEUR ET ABAQUE

VOILET ROULANT

PERSIENNE

STORE

AUTOMATISME PORTAIL

DOMOTIQUE

RIDEAU MÉTALLIQUE



## Ressort de compensation côté GAUCHE pour tube ZF54

S'utilise avec les treuils quand le poids du tablier dépasse la capacité du treuil  
Se monte côté opposé à la manœuvre et tirage direct

Référence	Description	Poids	Nbre Tours
ZFA852	Ressort 34/10 - 350 mm	10 kg	8

### Version tirage direct

ZFA856	Ressort 24/10 - 400 mm	8 kg	18
--------	------------------------	------	----



## Ressort de compensation pour tube ZF64

S'utilise avec les treuils quand le poids du tablier dépasse la capacité du treuil  
Se monte côté opposé à la manœuvre et tirage direct

Référence	Description	Poids	Nbre Tours
ZFA802	Ressort 34/10 - 350 mm - Gauche	10 kg	8
ZFA803	Ressort 39/10 - 450 mm - Gauche	17 kg	8
ZFA804	Ressort 44/10 - 600 mm - Gauche	24 kg	8
ZFA805	Ressort 49/10 - 750 mm - Gauche	24 kg	8

### Version tirage direct

ZFA807	Ressort 30/10 - 500 mm - Gauche	12 kg	18
--------	---------------------------------	-------	----

ZFA842	Ressort 34/10 - 350 mm - Droite	10 kg	8
--------	---------------------------------	-------	---

ZFA843	Ressort 39/10 - 450 mm - Droite	17 kg	8
--------	---------------------------------	-------	---

ZFA844	Ressort 44/10 - 600 mm - Droite	24 kg	8
--------	---------------------------------	-------	---

ZFA845	Ressort 49/10 - 750 mm - Droite	24 kg	8
--------	---------------------------------	-------	---



## Ressort de compensation côté GAUCHE pour tube octogonal 60 mm

S'utilise avec les treuils quand le poids du tablier dépasse la capacité du treuil  
Se monte côté opposé à la manœuvre et tirage direct

Référence	Description	Poids	Nbre Tours
ZFA861	Ressort 30/10 - 250 mm - Gauche	10 kg	8
ZFA862	Ressort 34/10 - 350 mm - Gauche	10 kg	8
ZFA863	Ressort 39/10 - 450 mm - Gauche	17 kg	8
ZFA864	Ressort 44/10 - 600 mm - Gauche	24 kg	8
ZFA865	Ressort 49/10 - 750 mm - Gauche	24 kg	8

### Version tirage direct

ZFA866	Ressort 24/10 - 400 mm - Gauche	7 kg	18
--------	---------------------------------	------	----

ZFA867	Ressort 30/10 - 500 mm - Gauche	12 kg	18
--------	---------------------------------	-------	----

ZFA872	Ressort 34/10 - 350 mm - Droite	10 kg	8
--------	---------------------------------	-------	---

ZFA873	Ressort 39/10 - 450 mm - Droite	17 kg	8
--------	---------------------------------	-------	---

ZFA874	Ressort 44/10 - 600 mm - Droite	24 kg	8
--------	---------------------------------	-------	---

ZFA875	Ressort 49/10 - 750 mm - Droite	24 kg	8
--------	---------------------------------	-------	---

# Renvoi de mouvement

■ Pour treuil de volet roulant



## Renvoi avec entrée rond 12 mm

Renvoi de mouvement débrayable avec entrée mâle rond Ø12 mm

Référence	Description modèle
ZFJ850CB	Modèle côté DROIT - Pour treuil ZFC299A
ZFJ851CB	Modèle côté GAUCHE - Pour treuil ZFC299B



## Renvoi de mouvement débrayable - Entrée 6P7

Pour treuil avec entrée hexagonale 7 mm

Référence	Description modèle
ZFC290DA	Modèle côté DROIT
ZFC290DA	Modèle côté GAUCHE



## Ensemble renvoi de mouvement ZFC229

Permet la sortie latérale du treuil sur la joue du coffre et l'entraînement par la manivelle

Référence	Description
ZFC229	Ensemble renvoi de mouvement ZFC229AN Embase + entretoise de fixation ZFC229



## Renvoi de mouvement avec cardan

Permet la sortie latérale du treuil sur la joue du coffre et l'entraînement par la manivelle

Référence	Description
ZFC229ANG	Pièce détachée volet roulant manuel Accessoire sortie caisson 90° - Treuil latéral



## Ensemble renvoi de mouvement ZFC229

Permet la sortie latérale du treuil sur la joue du coffre et l'entraînement par la manivelle

Référence	Description
ZFC228B	Ensemble de 8 pièces avec entretoise épaisseur 6 mm
ZFC228D	Ensemble de 8 pièces avec entretoise épaisseur 10 mm



**Treuil avec fin de course 1424 (AFC)**

Treuil pour volet roulant 1/11 épaisseur 24 mm

Référence	Entrée côté manivelle		Réduction
70100384	Carré 8 mm	1/11	Carré 10 mm
2002115	Hexagonal 10 mm	1/11	Carré 10 mm
2004051	Hexagonal 7 mm	1/11	Carré 10 mm
2002115	Hexagonal 10 mm	1/8	Carré 10 mm
2004051	Hexagonal 7 mm	1/8	Carré 10 mm

**Treuil avec fin de course (AFC)**

Treuil zamak pour volet roulant 1/5 épaisseur 21 mm

Référence	Entrée côté manivelle	Sortie côté axe
70100331	Carré 6 mm	Carré 7 mm
70100332	Hexagonal 7 mm	Carré 7 mm

**Treuil avec fin de course (AFC)**

Treuil zamak pour volet roulant 1/6 épaisseur 21 mm - Tige de sortie Lg. 125 mm

Référence	Entrée côté manivelle	Sortie côté axe
414F666	Carré 6 mm	Carré 7 mm mâle
414F672	Hexagonal 7 mm	Carré 8 mm mâle

**Treuil sans fin de course (SFC)**

Treuil zamak pour volet roulant 1/6 épaisseur 21 mm - Tige de sortie Lg. 125 mm

Référence	Entrée côté manivelle	Sortie côté axe
414F665	Hexagonal 7 mm	Carré 8 mm mâle

**Treuil avec déport**

Treuil avec manœuvre déportée droite ou gauche ( à assembler)

Référence	Côté	Entrée côté manivelle	Sortie côté axe
237019	Réversible	Hexagonal 7 mm	Carré 8 mm mâle

# Treuil

## MANŒUVRE MECANIQUE POUR MANIVELLE



### Treuil avec fin de course

Treuil zamak pour volet roulant 1/5 épaisseur 20 mm - Soulève jusqu'à 15 kg

Référence	Entrée côté manivelle	Sortie côté axe
70100344	Hexagonal 7 mm	Carré 10 mm
70100341	Carré 6 mm	Carré 10 mm



### Treuil avec fin de course (AFC)

Treuil zamak pour volet roulant 1/7 épaisseur 20 mm - Soulève jusqu'à 20 kg

Référence	Entrée côté manivelle	Sortie côté axe
70100353	Hexagonal 7 mm	Carré 10 mm
70100347	Carré 6 mm	Carré 10 mm



### Treuil avec fin de course (AFC)

Treuil zamak pour volet roulant 1/5 épaisseur 20 mm - Soulève jusqu'à 15 kg

Référence	Entrée côté manivelle	Sortie côté axe
70100346	Hexagonal 7 mm	Carré 10 mm mâle



### Treuil

Treuil zamak pour volet roulant 1/2.8 - Épaisseur 15 mm

Référence	Entrée côté manivelle	Sortie côté axe
70100362	Hexagonal 7 mm (SFC)	Carré 7 mm



### Treuil avec fin de course (SFC)

Treuil zamak pour volet roulant 1/2.8 - Épaisseur 15 mm

Référence	Entrée côté manivelle	Sortie côté axe
70100364	Carré 6 mm	Carré 7 mm
70100368	Hexagonal 6 mm	Carré 7 mm

**Treuil sans fin de course (SFC)**

Treuil zamak pour volet roulant 1/2.6 - Épaisseur 15 mm

Référence	Entrée côté manivelle	Sortie côté axe
530886	Hexagonal 6 mm	Carré 7 mm

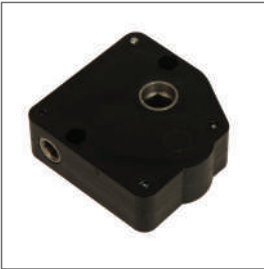
**Treuil avec fin de course (AFC)**

Treuil zamak pour volet roulant 1/6 - Épaisseur 20 mm

Référence	Entrée côté manivelle	Sortie côté axe
DEP200TG60	Hexagonal 7 mm	Hexagonal 10 mm

**Treuil à vis sans fin avec fin de course (AFC)**

Treuil pour volet roulant 1/6

Référence	Entrée côté manivelle	Sortie côté axe
414F624	Carré 6 mm	Carré 7 mm

**Treuil sans fin de course (SFC)**

Treuil pour volet roulant 1/3

Référence	Entrée côté manivelle	Sortie côté axe
200MT1	Hexagonal 6 mm	Carré 7 mm

**Treuil avec fin de course (AFC)**

Treuil pour volet roulant 1/11 - Épaisseur 24 mm

Référence	Entrée côté manivelle	Sortie côté axe
70100207	Carré 8 mm	Carré 13 mm mâle
2001680	Hexagonal 7 mm	Carré 13 mm mâle

# Treuil

## MANŒUVRE MECANIQUE POUR MANIVELLE

VOLET ROULANT

PERSIENNE

STORE

AUTOMATISME PORTAL

DOMOTIQUE

RIDEAU MÉTALLIQUE



### Treuil avec fin de course (AFC)

Treuil pour volet roulant 1/8 - Épaisseur 24 mm

Référence	Entrée côté manivelle	Sortie côté axe
70100236	Carré 8 mm	Carré 13 mm mâle
70100529	Hexagonal 7 mm	Carré 13 mm mâle



### Treuil avec fin de course (AFC)

Treuil pour volet roulant 1/8 - Épaisseur 24 mm

Référence	Entrée côté manivelle	Sortie côté axe
70100539	Carré 8 mm	Carré 10 mm
70100538	Hexagonal 7 mm	Carré 10 mm



### Treuil avec fin de course (AFC)

Treuil pour volet roulant 1/5 - Épaisseur 24 mm

Référence	Entrée côté manivelle	Sortie côté axe
70100534	Carré 8 mm	Carré 10 mm
70100533	Hexagonal 7 mm	Carré 10 mm
2001676	Hexagonal 7 mm	Hexagonal 13 mm
2001677	Carré 8 mm	Hexagonal 13 mm



### Treuil sans fin de course (SFC)

Treuil zamak pour volet roulant 1/3.7 - Épaisseur 43 mm

Référence	Entrée côté manivelle	Sortie côté axe
107352	Carré 8 mm	Rond Ø14 mm



### Treuil à cliquets

Treuil zamak à cliquets débrayables 1/5, droite ou gauche (enroulement intérieur)

Référence	Côté	Entrée côté manivelle	Sortie côté axe
201300	Droite	Carré 6 mm	Octogonal 40 mm
201301	Gauche	Carré 6 mm	Octogonal 40 mm

**Treuil avec fin de course (SFC)**

Treuil pour volet roulant 1/3

Référence	Entrée côté manivelle	Sortie côté axe
447F004	Carré 6 mm	Octogonal 40 mm

**Treuil à cliquets sans fin de course (SFC)**

Treuil à cliquets débrayables 1/3, droite ou gauche (enroulement intérieur)

Référence	Côté	Entrée côté manivelle	Sortie côté axe
446F003	Droite	Carré 6 mm	Octogonal 40 mm
446F004	Gauche	Carré 6 mm	Octogonal 40 mm

Sur la photo : Treuil réf. 446F003

**Treuil à cliquets sans fin de course (SFC)**

Treuil à cliquets débrayables 1/3, réversible (droite et gauche)

Référence	Entrée côté manivelle	Sortie côté axe
446F603	Carré 6 mm	Octogonal 40 mm

**Treuil à cliquets sans fin de course (SFC)**

Treuil à cliquets débrayables 1/4, droite ou gauche (enroulement intérieur)

Référence	Côté	Entrée côté manivelle	Sortie côté axe
456F003	Droite	Carré 6 mm	Octogonal 40 mm
456F004	Gauche	Carré 6 mm	Octogonal 40 mm

Sur la photo : Treuil réf. 456F003

**Treuil à cliquets sans fin de course (SFC)**

Treuil à cliquets débrayables 1/4 droite ou gauche (enroulement intérieur)

Référence	Côté	Entrée côté manivelle	Sortie côté axe
456F011	Droite	Carré 6 mm	Octogonal 60 mm
456F012	Gauche	Carré 6 mm	Octogonal 60 mm

Sur la photo : Treuil réf. 456F011

# Treuil

MANŒUVRE MECANIQUE POUR MANIVELLE



## Treuil avec fin de course (AFC)

Treuil pour volet roulant 1/3.7

Référence	Entrée côté manivelle	Sortie côté axe
201101	Carré 8 mm	Hexagonal 18 mm



## Treuil minivis avec fin de course (AFC)

Treuil pour volet roulant épaisseur 22 mm

Référence	Réduction	Entrée côté manivelle	Sortie côté axe
ZFC301	1/7	Hexagonal 7 mm	Carré 8 mm
ZFC302	1/7	Hexagonal 7 mm	Carré 10 mm
ZFC302A	1/6.5	Hexagonal 7 mm	Carré 10 mm



## Treuil minivis

Treuil pour volet roulant épaisseur 22 mm

Référence	Type	Réduction	Entrée côté manivelle	Sortie côté axe
ZFC306	AFC	1/7	Hexagonal 7 mm	Carré 10 mm mâle
ZFC309	AFC	1/7	Hexagonal 7 mm	Carré 8 mm mâle
ZFC310	SFC	1/7	Hexagonal 7 mm	Carré 10 mm mâle



## Plaque d'orientation pour treuil minivis

Pour treuils ZFC301, ZFC302, ZFC302A, ZFC306, ZFC309 et ZFC310

Référence	Description
ZFC512	Plaque d'orientation pour montage treuil minivis



## Treuil avec fin de course (AFC)

Treuil 1/5 droite ou gauche, avec fin de course et réduction 1/5

Référence	Côté	Entrée côté manivelle	Sortie côté axe
ZFK501	Droite	Hexagonal 7 mm	Carré 10 mm
ZFK502	Gauche	Hexagonal 7 mm	Carré 10 mm

**Treuil avec fin de course (AFC)**

Treuil pour volet roulant - Réduction 1/7 - Épaisseur 22 mm

Référence	Entrée côté manivelle	Sortie côté axe
ZFC181	Hexagonal 7 mm	Crabot 27 mm

**Treuil avec fin de course (AFC)**

Treuil pour volet roulant - Réduction 1/7 - Épaisseur 22 mm

Référence	Entrée côté manivelle	Sortie côté axe
ZFC182	Hexagonal 7 mm	Carré 8 mm
ZFC183	Hexagonal 7 mm	Carré 10 mm

Sur la photo : Treuil réf. ZFC182

**Treuil**

Treuil pour volet roulant - Réduction 1/6 - Épaisseur 20 mm

Référence	Type	Entrée côté manivelle	Sortie côté axe
DEPT1002	AFC	Hexagonal 7 mm	Crabot 22 mm
DEPT1002-SF	SFC	Hexagonal 7 mm	Crabot 22 mm

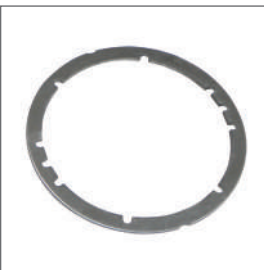
**Bride de fixation**

Référence	Description
DEPT1060/G00	Bride de fixation pour treuil DEPT1002 et DEPT1002-SF

**Treuil avec renvoi**

Treuil à sortie latérale avec renvoi

Référence	Côté	Entrée côté manivelle	Sortie côté axe
ZFC299A	Droite	Hexagonal 7 mm	Crabot 27 mm
ZFC299B	Gauche	Hexagonal 7 mm	Crabot 27 mm

# Treuil

MANŒUVRE MECANIQUE POUR MANIVELLE



## Treuil débrayable avec fin de course (AFC)

Treuil débrayable - Réduction 1/5.25 - Épaisseur 22 mm

Référence	Entrée côté manivelle	Sortie côté axe
ZFC371	Hexagonal 7 mm	Crabot 27 mm
ZFC371A	Hexagonal 7 mm	Crabot 22 mm
ZFC371B	Hexagonal 7 mm	Crabot 20 mm
ZFC371C	Hexagonal 7 mm	Carré 10 mm

Sur la photo : Treuil réf. ZFC371



## Treuil avec fin de course (AFC)

Treuil pour volet roulant - Réduction 1/5.25 - Épaisseur 20 mm

Référence	Entrée côté manivelle	Sortie côté axe
DEPT1004FC	Hexagonal 7 mm	Crabot 22 mm



## Support de bride avec pivot Ø12 mm

Pour treuil DEPT1002 et DEPT1002-SF

Référence	Description
DEPT1061/G00	Plaque pour treuil DEPT1002 et DEPT1002-SF avec pivot

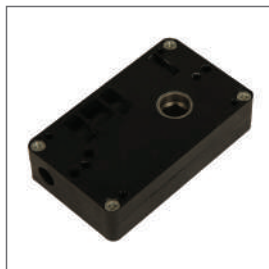

## Treuil avec fin de course (AFC)

Treuil pour volet roulant - Épaisseur 20 mm

Référence	Entrée côté manivelle	Sortie côté axe
DEPBF690	Hexagonal 7 mm	Hexagonal 10 mm

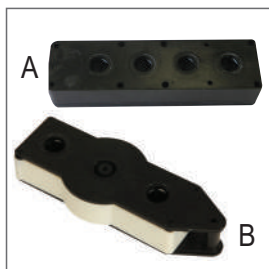

## Renvoi parallèle

En PVC

Référence	Entrée / Sortie	Entraxes
DEPBF693	Hexagonal 10 mm	4 trous - 28 mm A
DEPBF695	Hexagonal 10 mm	2 trous - 70 mm B



**Treuil avec fin de course**

Treuil pour volet roulant - Épaisseur 31 mm - Soulève jusqu'à 25 kg

Référence	Type	Réduction	Entrée côté manivelle	Sortie côté axe
DEPT1003	SFC	1/5	Hexagonal 7 mm	Crabot 22 mm
DEPT1003-GM	AFC	1/5	Hexagonal 7 mm	Crabot 22 mm

**Treuil pour volet roulant**

Pour sortie latérale - Réduction 1/4 - Épaisseur 31 mm - Déport de l'axe 56 mm

Référence	Entrée côté manivelle	Sortie côté axe
ZFC270B	Carré 8 mm	Crabot 27 mm
ZFC270E	Carré 8 mm	Carré 8 mm
ZFC270J	Carré 8 mm	Carré 10 mm

**Treuil avec fin de course (AFC)**

Pour pour volet roulant - Réduction 1/5 - Épaisseur 40 mm

Référence	Entrée côté manivelle	Sortie côté axe
ZFC163	Hexagonal 7 mm	Crabot 27 mm mâle Trou Ø16mm
ZFC165	Carré 8 mm	Crabot 27 mm mâle Trou Ø16mm

**Treuil pour volet roulant sans fin course (SFC)**

Treuil pour volet roulant - Réduction 1/8 - Épaisseur 22 mm

Référence	Entrée côté manivelle	Sortie côté axe
419F001	Carré 6 mm	Crabot 20 mm
419F012	Hexagonal 7 mm	Crabot 20 mm

**Treuil pour volet roulant sans fin course (SFC)**

Treuil pour volet roulant - Réduction 1/5 - Épaisseur 22 mm

Référence	Entrée côté manivelle	Sortie côté axe
419F003	Carré 6 mm	Crabot 20 mm

# Treuil

## MANŒUVRE MECANIQUE POUR MANIVELLE



### Treuil pour volet roulant sans fin course (SFC)

Treuil pour volet roulant - Épaisseur 53 mm

Référence	Entrée côté manivelle	Sortie côté axe
TRX8/D	Carré 6 mm	Roue crantée 23 dents Roue crantée 28 dents



### Treuil pour volet roulant sans fin course (SFC)

Treuil pour volet roulant - Épaisseur 53 mm

Référence	Entrée côté manivelle	Sortie côté axe
ZR/TX	Hexagonal 7 mm	Crabot 20 mm femelle



### Treuil pour volet roulant avec fin course (SFC)

Treuil pour volet roulant - Réduction 1/6 - Épaisseur 22 mm

Référence	Entrée côté manivelle	Sortie côté axe
202000	Carré 8 mm	Rond Ø70 mm



### Manchon d'adaptation octogonal 60 mm

Pour treuil 202000 uniquement

Référence	Description
272000	Réduction pour tube octogonal 60 mm



### Treuil pour banne et bannette

Entraxes 42x42 mm - 20 Nm - Réduction 1/7 - Dimensions 78x58x38 mm

Référence	Entrée côté manivelle	Sortie côté axe
418F001	Avec anneau	Carré 13 mm

**Treuil pour banne et bannette**

Entraxes 42x42 mm - 27 Nm - Réduction 1/13 - Dimensions 110x80x55 mm

Référence	Entrée côté manivelle	Sortie côté axe
417F001	Avec anneau	Carré 13 mm

**Treuil pour banne et bannette**

Entraxes 48 mm - 16 Nm - Réduction 1/9 - Laqué blanc

Référence	Entrée côté manivelle	Sortie côté axe
418F502	Avec anneau	Carré 13 mm

**Treuil pour banne et bannette**

Entraxes 30x39 mm - 16 Nm - Réduction 1/4.4 - Laqué blanc

Référence	Entrée côté manivelle	Sortie côté axe
412F776	Avec anneau	Pour tube rond Ø70 mm

**Treuil pour banne et bannette**

Entraxes 30x39 mm - 16 Nm - Réduction 1/4.4 - Laqué blanc

Référence	Entrée côté manivelle	Sortie côté axe
412F700	Avec anneau	Pour tube rond Ø78 mm

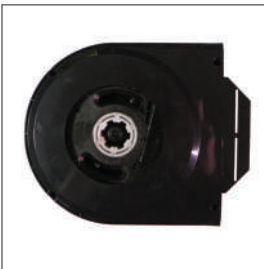
**Tiroir avec treuil**

Treuil tiroir treuil débrayable pour coffre - Épaisseur 40 mm

Référence	Sens	Coffre	Entrée	Sortie côté axe
285525	Gauche	160 à 190 mm	Hexagonal 7 mm	Crabot 22 mm
285526	Droite	160 à 190 mm	Hexagonal 7 mm	Crabot 22 mm
285530	Droite	230 mm	Hexagonal 7 mm	Crabot 22 mm

# Couple conique

■ MANŒUVRE MECANIQUE POUR MANIVELLE



## Couple conique Deprat

Couple conique avec fin de course et frein intégré Ø150 mm - Réduction 1/5

Référence	Entrée côté manivelle	Sortie côté axe
DEPET15110	Hexagonal 10 mm	Carré 16 mm
DEPET15010	Rond Ø12 mm	Carré 16 mm



## Couple conique Deprat

Couple conique avec fin de course et frein intégré Ø185 mm - Réduction 1/5

Référence	Entrée côté manivelle	Sortie côté axe
DEPET15140	Hexagonal 10 mm	Carré 16 mm
DEPET15040	Rond Ø12 mm	Carré 16 mm



## Couple conique Deprat renforcé

Couple conique avec fin de course et frein intégré Ø185 mm - Réduction 1/5

Référence	Entrée côté manivelle	Sortie côté axe
DEPET15050	Hexagonal 10 mm	Carré 16 mm
DEPET15150	Rond Ø12 mm	Carré 16 mm



## Lyre seule pour couronne

Référence	Entrée	Sortie côté axe
DEPET07110	Hexagonal 10 mm	Couronne Ø150 mm
DEPET07010	Rond Ø12 mm	Couronne Ø150 mm
DEPET07130	Hexagonal 10 mm	Couronne Ø185 mm
DEPET07030	Rond Ø12 mm	Couronne Ø185 mm



## Couronne seule

Référence	Description	Sortie côté axe
DEPET08000	Couronne Ø150 mm	Trou carré 16 mm
DEPET08010	Couronne Ø185 mm	Trou carré 16 mm

# Couple conique

MANŒUVRE MECANIQUE POUR MANIVELLE ■

VOLET ROLANT

PERSIENNE

STORE

AUTOMATISME PORTAL

DOMOTIQUE

RIDEAU MÉTALLIQUE



## Couronne renforcée seule Ø185 mm

Référence	Description	Sortie côté axe
DEPET08020	Couronne Ø185 mm	Trou carré 16 mm



## Couple conique ZF

Couple conique avec fin de course et frein intégré Ø127 mm

Référence	Entrée côté manivelle	Sortie côté axe
ZFC810	Hexagonal 7 mm	Crabot 27 mm mâle et trou Ø16 mm
ZFC812	Carré 8 mm	Crabot 27 mm mâle et trou Ø16 mm



## Couple conique ZF

Couple conique avec fin de course et frein intégré Ø160 mm

Référence	Entrée côté manivelle	Sortie côté axe
ZFC820	Hexagonal 7 mm	Crabot 27 mm mâle et trou Ø16 mm
ZFC822	Carré 8 mm	Crabot 27 mm mâle et trou Ø16 mm



## Manchon d'adaptation

Manchon d'adaptation pour couple conique ZF (ZFC810, ZFC812, ZFC820 et ZFC822)

Référence	Entrée côté manivelle
ZFC800A	Trou rond Ø12 mm
ZFC800B	Trou hexagonal 10 mm

# Sortie de caisson

L'ARTICULATION DE TRANSMISSION ENTRE LA MANIVELLE ET LE TREUIL/COUPLE CONIQUE



## Sortie de caisson 45° et sous coffre 23x50 mm

Entraxes 11x40 mm - Platine chromée avec 3 trous - Tige Lg. 300 mm

Référence	Entrée côté manivelle	Sortie côté treuil
816F04BM02	Rond Ø12 mm femelle	Carré 6 mm
816F04BM03	Rond Ø12 mm femelle	Carré 8 mm
816F04BM01	Rond Ø12 mm femelle	Hexagonal 7 mm



## Sortie de caisson 45° et sous coffre 23x50 mm

Entraxes 11x40 mm - Platine laquée blanche avec 3 trous - Tige Lg. 300 mm

Référence	Entrée côté manivelle	Sortie côté treuil
816F094BM02	Rond Ø12 mm femelle	Carré 6 mm
816F094BM01	Rond Ø12 mm femelle	Hexagonal 7 mm



## Sortie de caisson 45° et sous coffre 22x52 mm

Entraxes 42 mm - Platine chromée avec 2 trous - Tige Lg. 300 mm

Référence	Entrée côté manivelle	Sortie côté treuil
816F031002	Rond Ø9.9 mm mâle	Carré 6 mm
816F031003	Rond Ø9.9 mm femelle	Carré 8 mm



## Sortie de caisson 45° et sous coffre 22x52 mm

Entraxes 42 mm - Platine chromée avec 2 trous - Tige Lg. 300 mm

Référence	Entrée côté manivelle	Sortie côté treuil
816F03BM02	Rond Ø12 mm femelle	Carré 6 mm
816F03BM01	Rond Ø12 mm femelle	Hexagonal 7 mm



## Sortie de caisson 60° et en façade 22x60 mm

Entraxes 12x53 mm - PVC gris avec 4 trous - Tige Lg. 160 mm

Référence	Entrée côté manivelle	Sortie côté treuil
ZFD470NG	Rond Ø12 mm femelle	Hexagonal 7 mm
ZFD512DNG	Rond Ø12 mm femelle	Carré 6 mm

# Sortie de caisson

L'ARTICULATION DE TRANSMISSION ENTRE LA MANIVELLE ET LE TREUIL/COUPLE CONIQUE ■

VOLET ROLANT

PERSIENNE

STORE

AUTOMATISME PORTAL

DOMOTIQUE

RIDEAU MÉTALLIQUE



## Sortie de caisson 63x48 mm avec déport de 25 mm

Sortie de caisson avec renvoi décalé - Carter PVC blanc - Tige Lg. 200 mm

Référence	Côté	Entrée côté manivelle	Sortie côté treuil
ZFD901ANG	Droite	Rond Ø12 mm femelle	Hexagonal 7 mm
ZFD901BNG	Gauche	Rond Ø12 mm femelle	Hexagonal 7 mm

Sur la photo : Sortie de caisson réf. ZFD901BNG



## Sortie de caisson 90x45 mm avec déport de 45 mm

Sortie de caisson avec renvoi décalé - Carter PVC blanc - Tige Lg. 220 mm

Référence	Côté	Entrée côté manivelle	Sortie côté treuil
SCGV21D	Droite	Rond Ø12 mm femelle	Hexagonal 7 mm
SCGV20G	Gauche	Rond Ø12 mm femelle	Hexagonal 7 mm

Sur la photo : Sortie de caisson réf. SCGV21D



## Sortie de caisson 45° et sous coffre 41x51 mm

Entraxes 28x38 mm - Carter PVC blanc avec 4 trous - Tige Lg. 300 mm

Référence	Entrée côté manivelle	Sortie côté treuil
DEPT22126-B/T90	Rond Ø12 mm femelle	Hexagonal 7 mm
DEPT22126-A/T90	Hexagonal 10 mm femelle	Hexagonal 7 mm



## Sortie de caisson 45° et sous coffre 26x65 mm

Entraxes 18x56 mm - Carter PVC blanc avec 4 trous - Tige Lg. 300 mm

Référence	Entrée côté manivelle	Sortie côté treuil
DEPT22126-B/T90	Rond Ø12 mm femelle	Hexagonal 7 mm
DEPT22126-A/T90	Hexagonal 10 mm femelle	Hexagonal 7 mm



## Sortie de caisson 45° et sous coffre 23x50 mm

Entraxes 11x40 mm - Platine blanche avec 4 trous - Tige Lg. 300 mm

Référence	Entrée côté manivelle	Sortie côté treuil
SC452005	Rond Ø10 mm femelle	Carré 6 mm
SC452004	Rond Ø10 mm femelle	Hexagonal 6 mm
SC452006	Rond Ø10 mm femelle	Hexagonal 7 mm
SC452001	Rond Ø13 mm femelle	Carré 6 mm
SC452002	Rond Ø13 mm femelle	Carré 8 mm
SC452003	Rond Ø13 mm femelle	Hexagonal 7 mm
SC452000	Rond Ø13 mm femelle	Hexagonal 6 mm

# Sortie de caisson

L'ARTICULATION DE TRANSMISSION ENTRE LA MANIVELLE EST LE TREUIL/COUPLE CONIQUE



## Sortie de caisson 45° et sous coffre 35x70 mm

Entraxes 21x58 mm - Carter acier avec 4 trous - Tige Lg. 350 mm

Référence	Entrée côté manivelle	Sortie côté treuil
SC451000	Rond Ø12 mm femelle	Carré 6 mm
SC451001	Rond Ø12 mm femelle	Carré 7 mm
SC451002	Rond Ø12 mm femelle	Carré 8 mm
SC451003	Rond Ø12 mm femelle	Hexagonal 7 mm
SC451008	Rond Ø12 mm femelle	Hexagonal 10 mm
SC451004	Rond Ø13 mm femelle	Carré 6 mm
SC451005	Rond Ø13 mm femelle	Carré 7 mm
SC451006	Rond Ø13 mm femelle	Carré 8 mm
SC451007	Rond Ø13 mm femelle	Hexagonal 7 mm
SC451009	Rond Ø13 mm femelle	Hexagonal 10 mm



## Sortie de caisson horizontale 45° et 90° - 47x80 mm

Entraxes 60x29 mm - Platine laquée blanche avec 4 trous - Tige Lg.355 mm

Référence	Entrée côté manivelle	Sortie côté treuil
ZFD591MB	Rond Ø12 mm femelle	Hexagonal 7 mm



## Sortie de caisson 45° et sous coffre 35x70 mm

Entraxes 20x55 mm - Platine chromée avec 4 trous - Tige Lg. 300 mm

Référence	Entrée côté manivelle	Sortie côté treuil
816F13BM02	Rond Ø12 mm mâle	Carré 6 mm



## Sortie de caisson 45° et sous coffre 22x59 mm

Entraxes 12x18 mm - Carter chromé avec 4 trous - Tige Lg. 300 mm

Référence	Entrée côté manivelle	Sortie côté treuil
816F06BM02	Rond Ø12 mm femelle	Carré 6 mm
816F06BM03	Rond Ø12 mm femelle	Carré 8 mm



# Sortie de caisson

L'ARTICULATION DE TRANSMISSION ENTRE LA MANIVELLE EST LE TREUIL/COUPLE CONIQUE ■

VOLET ROLANT

PERSIENNE

STORE

AUTOMATISME PORTAL

DOMOTIQUE

RIDEAU MÉTALLIQUE



## Sortie de caisson 45° et sous coffre 26x53 mm

Entraxes 17x41 mm - Platine PVC blanche avec 4 trous - Tige Lg. 150 mm

Référence	Entrée côté manivelle	Sortie côté treuil
818F264504	Rond Ø12 mm mâle	Carré 6 mm



## Sortie de caisson 45° et 90° - 40x40 mm

Entraxes 30x30 mm - Platine PVC blanche avec 4 trous - Tige Lg. 150 mm

Référence	Entrée côté manivelle	Sortie côté treuil
818F284504	Rond Ø12 mm mâle	Carré 6 mm
818F2845F1	Rond Ø12 mm mâle	Hexagonal 7 mm



## Sortie de caisson 45° et 90° - 50x42 mm

Diamètre Ø50 mm - Platine chromée avec 4 trous - Tige Lg. 300 mm

Référence	Entrée côté manivelle	Sortie côté treuil
816F5T1231	Rond Ø12 mm mâle	Carré 6 mm



## Sortie de caisson 45° et sous coffre 22x45mm

Entraxes 13x36 mm - Carter PVC avec 3 trous - Tige Lg. 170 mm

Référence	Entrée côté manivelle	Sortie côté treuil
ZFD760NG	Rond Ø12 mm femelle	Hexagonal 7 mm



## Sortie de caisson 45° et sous coffre 22x85 mm

Entraxes 73 mm - Carter chromé avec 2 trous - Tige Lg. 300 mm

Référence	Entrée côté manivelle	Sortie côté treuil
816F011001	Rond Ø9.9 mm mâle	Hexagonal 7 mm
816F011002	Rond Ø9.9 mm mâle	Carré 6 mm
816F011003	Rond Ø9.9 mm mâle	Carré 8 mm

# Sortie de caisson

L'ARTICULATION DE TRANSMISSION ENTRE LA MANIVELLE ET LE TREUIL/COUPLE CONIQUE



## Sortie de caisson 45° et sous coffre 22x85 mm

Entraxes 73 mm - Carter chromé avec 2 trous - Tige Lg. 300 mm

Référence	Entrée côté manivelle	Sortie côté treuil
816F011202	Rond Ø12 mm femelle	Carré 6 mm



## Sortie de caisson 45° et sous coffre 22x60 mm

Entraxes 18 mm - Carter chromé avec 2 trous - Tige Lg. 300 mm

Référence	Entrée côté manivelle	Sortie côté treuil
816F051202	Rond Ø12 mm mâle	Carré 6 mm



## Sortie de caisson 45° et sous coffre 22x60 mm

Entraxes 18 mm - Carter chromé avec 2 trous - Tige Lg. 300 mm

Référence	Entrée côté manivelle	Sortie côté treuil
816F05BM02	Rond Ø12 mm femelle	Carré 6 mm
816F05BM01	Rond Ø12 mm femelle	Hexagonal 7 mm



## Sortie de caisson 45° et sous coffre 22x60 mm

Entraxes 18 mm - Carter laqué blanc avec 2 trous - Tige Lg. 300 mm

Référence	Entrée côté manivelle	Sortie côté treuil
816F1051003	Rond Ø9.9 mm mâle	Carré 8 mm



## Sortie de caisson 45° et sous coffre 22x60 mm

Entraxes 18 mm - Carter laqué blanc avec 2 trous - Tige Lg. 300 mm

Référence	Entrée côté manivelle	Sortie côté treuil
816F105BMB1	Rond Ø12 mm femelle	Carré 7 mm

# Sortie de caisson

L'ARTICULATION DE TRANSMISSION ENTRE LA MANIVELLE ET LE TREUIL/COUPLE CONIQUE ■



## Sortie de caisson 45° - 17.5x85 mm

Entraxes 73 mm - Carter laqué blanc avec 4 trous - Tige Lg. 300 mm

Référence	Entrée côté manivelle	Sortie côté treuil
816F106BM01	Rond Ø12 mm femelle	Hexagonal 7 mm



## Sortie de caisson d'angle 22x36 mm

En zamak - entraxes 15 mm - Platine chromée 2 trous - Tige Lg. 300 mm

Référence	Entrée côté manivelle	Sortie côté treuil
816F10BM02	Rond Ø12 mm femelle	Carré 6 mm
816F101002	Rond Ø9.9 mm mâle	Carré 6 mm



## Sortie de caisson 120° - 25x81 mm

Entraxes 62 mm - Platine PVC blanc avec 2 trous - Tige Lg. 355 mm

Référence	Entrée côté manivelle	Sortie côté treuil
ZFD601ANG	Rond Ø12 mm femelle	Hexagonal 7 mm



## Sortie de caisson 120° - 65x85 mm

Entraxes 51 mm - Platine PVC blanche avec 2 trous - Renvoi de pignon acier

Référence	Entrée côté manivelle	Sortie côté treuil
ZFD621CNG	Rond Ø12 mm femelle	Hexagonal 7 mm



## Sortie de caisson 45° et 90° - 22x87 mm

Entraxes 73 mm - Carter laqué blanche avec 2 trous - Tige Lg. 355 mm

Référence	Entrée côté manivelle	Sortie côté treuil
ZFD590MB	Rond Ø12 mm femelle	Hexagonal 7 mm

# Sortie de caisson

## L'ARTICULATION DE TRANSMISSION ENTRE LA MANIVELLE ET LE TREUIL/COUPLE CONIQUE



### Sortie de caisson 45° et 90° - 22x87 mm

Entraxes 73 mm - Carter laqué marron RAL8016 avec 2 trous - Tige Lg. 355 mm

Référence	Entrée côté manivelle	Sortie côté treuil
ZFD590MD	Rond Ø12 mm femelle	Hexagonal 7 mm

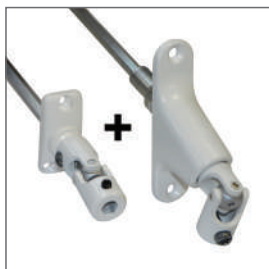

### Sortie de caisson 45° et 90° triple cardan 22x87 mm

Entraxes 73 mm - Carter laqué blanche avec 2 trous - Tige Lg. 355 mm

Référence	Entrée côté manivelle	Sortie côté treuil
ZFD593AB	Rond Ø12 mm femelle	Hexagonal 7 mm



### Sortie de caisson 45° et 90° - 22x85 mm

Entraxes 73 mm - Carter chromé avec 2 trous - Tige Lg.300 mm

Référence	Entrée côté manivelle	Sortie côté treuil
816F161202	Rond Ø12 mm mâle	Carré 6 mm



### Sortie de caisson 45° et 90° - 22x85 mm

Entraxes 73 mm - Carter laqué blanche avec 2 trous - Tige Lg.300 mm

Référence	Entrée côté manivelle	Sortie côté treuil
816F991202	Rond Ø12 mm mâle	Carré 6 mm



### Sortie de caisson 45° et 90° - 22x85 mm

Entraxes 73 mm - Carter chromé avec 2 trous - Tige Lg.300 mm

Référence	Entrée côté manivelle	Sortie côté treuil
816F16BM01	Rond Ø12 mm femelle	Hexagonal 7 mm
816F0160002	Rond Ø12 mm femelle	Carré 6 mm
816F16BMB1	Rond Ø12 mm femelle	Carré 7 mm
816F016BM03	Rond Ø12 mm femelle	Carré 8 mm

# Sortie de caisson

L'ARTICULATION DE TRANSMISSION ENTRE LA MANIVELLE ET LE TREUIL/COUPLE CONIQUE ■

VOLET ROLANT

PERSIENNE

STORE

AUTOMATISME PORTAIL

DOMOTIQUE

RIDEAU MÉTALLIQUE



## Sortie de caisson 45° et 90° - 28x87 mm

Entraxes 73 mm - Carter chromé avec 2 trous - Tige Lg.500 mm

Référence	Entrée côté manivelle	Sortie côté treuil
SC901005	Rond Ø13 mm femelle	Carré 6 mm
SC901006	Rond Ø13 mm femelle	Carré 7 mm
SC901007	Rond Ø13 mm femelle	Carré 8 mm
SC901008	Rond Ø13 mm femelle	Hexagonal 7 mm
SC901009	Rond Ø13 mm femelle	Hexagonal 10 mm



## Sortie de caisson 45° et 90° - 28x87 mm

Entraxes 73 mm - Carter chromé avec 2 trous - Tige Lg.500 mm

Référence	Entrée côté manivelle	Sortie côté treuil
SC901011	Rond Ø12 mm femelle	Hexagonal 6 mm
SC901018	Rond Ø12 mm femelle	Hexagonal 7 mm
SC901015	Rond Ø12 mm femelle	Carré 6 mm
SC901016	Rond Ø12 mm femelle	Carré 7 mm
SC901017	Rond Ø12 mm femelle	Carré 8 mm
SC901014	Rond Ø12 mm femelle	Hexagonal 10 mm
SC901012	Rond Ø12 mm femelle	Carré 10 mm



## Sortie de caisson 45° et 90° - 28x87 mm

Entraxes 73 mm - Carter laqué blanc avec 2 trous - Tige Lg.500 mm

Référence	Entrée côté manivelle	Sortie côté treuil
SC901020	Rond Ø12 mm femelle	Hexagonal 6 mm
SC901022	Rond Ø10 mm femelle	Carré 6 mm
SC901023	Rond Ø12 mm femelle	Carré 6 mm
SC901024	Rond Ø13 mm femelle	Carré 6 mm
SC901025	Rond Ø12 mm femelle	Carré 8 mm
SC901026	Rond Ø13 mm femelle	Carré 8 mm
SC901027	Rond Ø13 mm femelle	Carré 10 mm
SC901028	Rond Ø12 mm femelle	Carré 7 mm
SC901029	Rond Ø13 mm femelle	Carré 7 mm



## Sortie de caisson 45° et sous coffre 30x30 mm

Entraxes 21x21 mm - Platine PVC blanc avec 3 trous - Tige Lg. 300 mm

Référence	Entrée côté manivelle	Sortie côté treuil
ZFD845NG	Rond Ø12 mm femelle	Hexagonal 7 mm
ZFD874NG	Rond Ø12 mm femelle	Carré 6 mm

# Sortie de caisson

■ L'ARTICULATION DE TRANSMISSION ENTRE LA MANIVELLE ET LE TREUIL/COUPLE CONIQUE



## Sortie de caisson verticale 45° et 90° - 42x85 mm

Entraxes 30x73 mm - Platine chromée avec 4 trous - Tige Lg. 300 mm

Référence	Entrée côté manivelle	Sortie côté treuil
816F40BM01	Rond Ø12 mm femelle	Hexagonal 7 mm
816F40BM02	Rond Ø12 mm femelle	Carré 6 mm
816F40BM03	Rond Ø12 mm femelle	Carré 8 mm



## Sortie de caisson horizontale 45° et 90° - 85x42 mm

Entraxes 73x30 mm - Platine chromée avec 4 trous - Tige Lg. 300 mm

Référence	Entrée côté manivelle	Sortie côté treuil
816F41BM01	Rond Ø12 mm femelle	Hexagonal 7 mm
816F41BM02	Rond Ø12 mm femelle	Carré 6 mm
816F41BM03	Rond Ø12 mm femelle	Carré 8 mm



## Sortie de caisson 45° et 90° - 28x87 mm

Entraxes 73 mm - Carter laqué blanc avec 2 trous - Sans tige

Référence	Entrée côté manivelle	Sortie côté treuil
SC901031	Rond Ø12 mm femelle	Hexagonal 6 mm
SC901032	Rond Ø12 mm femelle	Hexagonal 7 mm
SC901033	Rond Ø12 mm femelle	Carré 6 mm
SC901034	Hexagonal 10 mm femelle	Carré 6 mm
SC901035	Hexagonal 10 mm femelle	Hexagonal 10 mm
SC901036	Hexagonal 10 mm femelle	Hexagonal 7 mm
SC901037	Rond Ø10 mm femelle	Carré 6 mm
SC901038	Rond Ø12 mm femelle	Hexagonal 10 mm
SC901039	Rond Ø12 mm femelle	Rond Ø12 mm

# Sortie de caisson

L'ARTICULATION DE TRANSMISSION ENTRE LA MANIVELLE ET LE TREUIL/COUPLE CONIQUE ■

VOLET ROLANT

PERSIENNE

STORE

AUTOMATISME PORTAL

DOMOTIQUE

RIDEAU MÉTALLIQUE



## Sortie de caisson 45° à 90° - 49x76 mm

Entraxes 53 mm - Platine PVC blanche avec 3 trous

Référence	Entrée côté manivelle	Sortie côté treuil
DEPT781300/T90	Rond Ø12 mm femelle	Hexagonal 7 mm



## Sortie de caisson 45° et 90° - 27x82 mm

Entraxes 73 mm - Carter PVC blanche avec 2 trous - Tige Lg. 300 mm

Référence	Entrée côté manivelle	Sortie côté treuil
DEPT791300/T90	Rond Ø12 mm femelle	Hexagonal 7 mm



## Sortie de caisson 45° - 29x55 mm

Entraxes 19x44 mm - Carter PVC blanc avec 3 trous - Tige Lg. 300 mm

Référence	Entrée côté manivelle	Sortie côté treuil
DEPT71730/T90	Rond Ø12 mm femelle	Hexagonal 7 mm



## Sortie de caisson 45° et sous coffre 22x44 mm avec déport de manivelle

Entraxes 13x36 mm - Carter PVC blanc avec 3 trous - Tige Lg. 160 mm

Référence	Entrée côté manivelle	Sortie côté treuil
ZFD768NG	Rond Ø12 mm femelle	Carré 6 mm
ZFD776NG	Rond Ø12 mm femelle	Hexagonal 7 mm
ZFD798NG	Rond Ø12 mm femelle	Carré 8 mm



## Sortie de caisson 45° et sous coffre 22x44 mm avec déport de manivelle

Entraxes 13x36 mm - Carter PVC marron RAL8016 avec 3 trous - Tige Lg. 160 mm

Référence	Entrée côté manivelle	Sortie côté treuil
ZFD775NG	Rond Ø12 mm femelle	Hexagonal 7 mm

# Sortie de caisson

L'ARTICULATION DE TRANSMISSION ENTRE LA MANIVELLE ET LE TREUIL/COUPLE CONIQUE



## Sortie de caisson 45° et sous coffre 30x30 mm

Entraxes 21x21 mm - Platine PVC blanche avec 3 trous - Tige Lg. 300 mm

Référence	Entrée côté manivelle	Sortie côté treuil
818F1130001	Rond Ø12 mm femelle	Hexagonal 7 mm



## Sortie de caisson 45° et sous coffre 30x30 mm avec déport de manivelle

Entraxes 21x21 mm - Platine PVC blanche avec 3 trous - Tige Lg.300 mm

Référence	Entrée côté manivelle	Sortie côté treuil
818F1310001	Rond Ø12 mm femelle	Hexagonal 7 mm



## Sortie de caisson 45° et sous coffre 30x30 mm avec déport de manivelle

Entraxes 53 mm - Platine PVC blanche avec 3 trous - Tige Lg.195 mm

Référence	Entrée côté manivelle	Sortie côté treuil
ZFD853NG	Rond Ø12 mm femelle	Hexagonal 7 mm



## Sortie de caisson 45° et sous coffre 25x45 mm avec déport de manivelle

Entraxes 36 mm - Platine PVC blanche avec 3 trous - Tige Lg.300 mm

Référence	Entrée côté manivelle	Sortie côté treuil
818F1360002	Rond Ø12 mm femelle	Hexagonal 7 mm



## Sortie de caisson 45° et sous coffre 45x52 mm

Entraxes 30x38 mm - Platine PVC blanche avec 4 trous - Tige Lg. 300 mm

Référence	Entrée côté manivelle	Sortie côté treuil
818F0250001	Rond Ø12 mm femelle	Hexagonal 7 mm



# Sortie de caisson

L'ARTICULATION DE TRANSMISSION ENTRE LA MANIVELLE ET LE TREUIL/COUPLE CONIQUE ■

VOLET ROLANT

PERSIENNE

STORE

AUTOMATISME PORTAL

DOMOTIQUE

RIDEAU MÉTALLIQUE



## Sortie de caisson 45° et 90° avec sortie décalée de 25 mm - 53x65 mm

Entraxes 42 mm - Platine PVC blanche avec 2 trous - Tige Lg.355 mm

Référence	Côté	Entrée côté manivelle	Sortie côté treuil
818F504	Gauche	Rond Ø9.9 mm mâle	Carré 6 mm
818F505	Droite	Rond Ø9.9 mm mâle	Carré 6 mm

Sur la photo : Réf.818F504



## Sortie de caisson verticale 45° - 45x50 mm

Entraxes 30x37 mm - Platine PVC blanche avec 4 trous - Tige Lg. 165 mm

Référence	Entrée côté manivelle	Sortie côté treuil
ZFD189NG	Rond Ø12 mm femelle	Hexagonal 10 mm
ZFD207NG	Rond Ø12 mm femelle	Carré 8 mm



## Sortie de caisson verticale 45° - 45x50 mm

Entraxes 30x37 mm - Platine PVC blanche avec 4 trous - Tige Lg. 315 mm

Référence	Entrée côté manivelle	Sortie côté treuil
ZFD210NG	Rond Ø12 mm femelle	Carré 8 mm



## Sortie de caisson verticale 45° - 45x50 mm

Entraxes 30x37 mm - Platine PVC marron RAL8016 avec 4 trous - Tige Lg. 165 mm

Référence	Entrée côté manivelle	Sortie côté treuil
ZFD176NG	Rond Ø12 mm femelle	Hexagonal 7 mm



## Sortie de caisson invisible 45° pour manœuvre de secours - 35x70 mm

Entraxes 21x58 mm - Platine avec 4 trous - Tige Lg. 350 mm

Référence	Entrée côté manivelle	Sortie côté treuil
57818048	Carré 8 mm	Hexagonal 7 mm

# Sortie de caisson

L'ARTICULATION DE TRANSMISSION ENTRE LA MANIVELLE ET LE TREUIL/COUPLE CONIQUE



## Sortie de caisson 45°

Platine blanche avec 3 trous - Tige Lg. 500 mm

Référence	Entrée côté manivelle	Sortie côté treuil
DEPT21150-A/T90	Hexagonal 10 mm	Hexagonal 7 mm



## Sortie de caisson invisible pour moteur avec secours

Platine blanche avec 3 trous - Tige Lg. 160 mm

Référence	Entrée côté manivelle	Sortie côté treuil
ZFD109H	Pour Cardan ZFF768LA	Hexagonal 7 mm



## Sortie de caisson mini bloc guide Cardan

Entraxes 22x45 mm - Platine PVC blanche avec 3 trous - Tige Lg. 320 mm

Référence	Entrée côté manivelle	Sortie côté treuil
ZFD764NG	Rond Ø12 mm femelle	Hexagonal 7 mm



## Sortie de caisson mini bloc guide Cardan

Entraxes 22x45 mm - Platine PVC grise avec 3 trous - Tige Lg. 320 mm

Référence	Entrée côté manivelle	Sortie côté treuil
ZFD765NG	Rond Ø12 mm femelle	Hexagonal 7 mm



## Sortie de caisson verticale 45° - 45x50 mm

Entraxes 30x37 mm - Platine PVC blanche avec 4 trous - Tige Lg. 535 mm

Référence	Entrée côté manivelle	Sortie côté treuil
ZFD171NG	Rond Ø12 mm femelle	Hexagonal 7 mm

# Sortie de caisson et guide à rotule

L'ARTICULATION DE TRANSMISSION ENTRE LA MANIVELLE ET LE TREUIL/COUPLE CONIQUE ■

VOILET ROULANT

PERSIENNE

STORE

AUTOMATISME PORTAIL

DOMOTIQUE

RIDEAU MÉTALLIQUE



## Sortie de caisson verticale 45° - 45x50 mm

Entraxes 30x37 mm - Platine PVC grise avec 4 trous - Tige Lg. 315 mm

Référence	Entrée côté manivelle	Sortie côté treuil
ZFD175NG	Rond Ø12 mm femelle	Hexagonal 7 mm



## Sortie de caisson Somfy

Platine PVC blanche avec 4 trous - Tige Lg. 535 mm

Référence	Sortie côté treuil
9685184	Hexagonal 7 mm



## Sortie de caisson Somfy

Platine PVC blanche avec 4 trous - Tige Lg. 260 mm

Référence	Sortie côté treuil
9685180	Hexagonal 7 mm



## Guide à rotule 45x50 mm

Entraxes 30x35 mm - Platine PVC avec 4 trous

Référence	Entrée côté manivelle	Couleur
ZFD116	Rond Ø12 mm femelle	Blanc
ZFD119	Hexagonal 10 mm femelle	Blanc
ZFD122	Carré 8 mm	Blanc
ZFD120	Hexagonal 10 mm femelle	Gris
ZFD123	Carré 8 mm	Gris



## Guide à rotule 25x65 mm

Entraxes 18x57 mm - Platine PVC avec 3 trous

Référence	Entrée côté manivelle	Couleur
DEPT15-H10/T90	Hexagonal 10 mm femelle	Blanc
DEPT15-H7/T90	Hexagonal 7 mm femelle	Blanc
DEPT15-R12/T90	Rond Ø12 mm femelle	Blanc

# Guide à rotule

## L'ARTICULATION DE TRANSMISSION ENTRE LA MANIVELLE ET LE TREUIL/COUPLE CONIQUE



### Guide à rotule 40x50 mm

Entraxes 28x38 mm - Platine PVC avec 4 trous

Référence	Entrée côté manivelle	Coloris
DEPT14-H7/T90	Hexagonal 7 mm femelle	Blanc
DEPT14-H10/T90	Hexagonal 10 mm femelle	Blanc
DEPT14-R12/T90	Rond Ø12 mm femelle	Blanc

Sur la photo : Réf.DEPT14-H10/T90

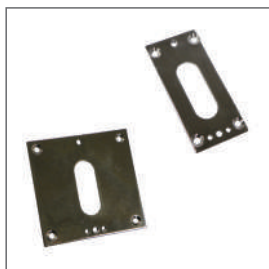

### Embase pour sortie de caisson

Platine chromée pour sortie de caisson à 90°

Référence	Dimensions	Entraxes
ZFD554	40x85 mm	31x70 mm et 73 mm
ZFD553	85x85 mm	70x70 mm et 73 mm



### Embase pour sortie de caisson

Platine laquée blanc pour sortie de caisson

Référence	Dimensions	Entraxes
740F007	85X85 mm	70x70 mm et 73 mm



### Pivot de transmission

Pivot d'entrainement avec flasque d'arrêt pour treuil et poulie

Référence	Forme et section	Longueur
70120169	Carré 10 mm	120 mm



### Tige de transmission manivelle

Tige en aluminium multi-perçage pour couple conique et Cardan

Référence	Forme et section	Longueur
DEPT6015-MP	Hexagonal 10 mm	150 mm

# Tige, pivot et axe de transmission

TIGE DE TRANSMISSION POUR MANIVELLE - PIVOT AXE POUR TREUIL ET EMBOUT

VOILET ROULANT

PERSIENNE

STORE

AUTOMATISME PORTAIL

DOMOTIQUE

RIDEAU MÉTALLIQUE



## Tige de transmission pour manivelle au treuil - Carré

Tige en acier brut

Référence	Forme et section	Longueur
TC6300	Carré 6 mm	300 mm
TC7300	Carré 7 mm	300 mm
TC8300	Carré 8 mm	300 mm
TC10300	Carré 10 mm	300 mm
TC61000	Carré 6 mm	1 m
TC71000	Carré 7 mm	1 m
TC81000	Carré 8 mm	1 m
TC101000	Carré 10 mm	1 m



## Tige de transmission pour manivelle - Hexagonal

Tige en acier brut

Référence	Forme et section	Longueur
T6P6300	Hexagonal 6 mm	300 mm
T6P10300	Hexagonal 10 mm	300 mm
T6P61000	Hexagonal 6 mm	1 m
T6P71000	Hexagonal 7 mm	1 m
T6P101000	Hexagonal 10 mm	1 m



## Tige acier gainée

Tige pour tringle de manivelle gainée - Hexagonal 10 mm

Référence	Couleur	Longueur
DEPD8/T90U	Blanc	1 m



## Axe de transmission

Axe de transmission pour treuil et renvoi de mouvement

Référence	Forme et section	Longueur
DEPBF694/Z00	Hexagonal 10 mm	55 mm

# Tige, pivot et axe de transmission

■ TIGE DE TRANSMISSION POUR MANIVELLE - PIVOT AXE POUR TREUIL ET EMBOUT



## Pivot de transmission

Pivot d'entraînement pour treuil et poulie

Référence	Forme et section	Longueur
ZFA610	Carré 8 mm	120 mm



## Pivot de transmission

Pivot d'entraînement pour poulie - Prédéposé pour recevoir clips de blocage

Référence	Forme et section	Longueur
ZFA605	Carré 10 mm	120 mm

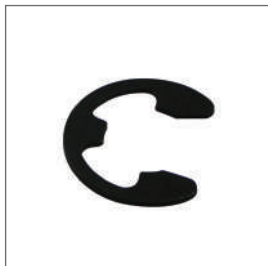

## Clips de blocage

Pour axe et pivot de transmission avec prédisposition

Référence	Description
ZFA4823	Clips de blocage pour pivot de transmission ZFA605



## Clips pour manivelle

Clips de fixation rapide pour maintenir la manivelle à la sortie de caisson fixe

Référence	Manivelle adaptée	Couleur
510E701	Ø15 mm	Blanc
510E702	Ø15 mm	Gris



## Clips pour manivelle

Clips de fixation rapide pour maintenir la manivelle à la sortie de caisson fixe

Référence	Manivelle adaptée	Couleur
510E751	Ø12 et Ø13 mm	Blanc
510E752	Ø12 et Ø13 mm	Gris

## CARDAN DE TRANSMISSION ENTRE LA MANIVELLE ET LA MANŒUVRE

**Cardan acier**

Cardan d'articulation entre la manivelle et la manœuvre - Entrées femelles

Référence	Finition	Côté A	Côté B
DEPT22	Chromé	Rond Ø12 mm	Hexagonal 7 mm
DEPT22/T90	Laqué blanc	Rond Ø12 mm	Hexagonal 7 mm

**Cardan acier**

Cardan d'articulation entre la manivelle et la manœuvre - Entrées femelles

Référence	Finition	Côté A	Côté B
DEPT24	Chromé	Hexagonal 7 mm	Hexagonal 10 mm
DEPT24/T90	Laqué blanc	Hexagonal 7 mm	Hexagonal 10 mm

**Cardan acier**

Cardan d'articulation entre la manivelle et la manœuvre - Entrées femelles

Référence	Finition	Côté A	Côté B
ZFF781H	Laqué blanc	Rond Ø12 mm	Hexagonal 7 mm
ZFF781L	Laqué blanc	Rond Ø12 mm	Rond Ø13 mm
ZFF781N	Laqué blanc	Rond Ø12 mm	Carré 8 mm
ZFF781M	Laqué blanc	Rond Ø12 mm	Carré 9 mm

**Cardan acier**

Cardan d'articulation entre la manivelle et la manœuvre - Entrées femelles

Référence	Finition	Côté A	Côté B
ZFF761WN	Chromé	Hexagonal 10 mm	Hexagonal 10 mm
ZFF761W	Laqué blanc	Hexagonal 10 mm	Hexagonal 10 mm

**Cardan acier**

Cardan d'articulation entre la manivelle et la manœuvre - Entrées femelles

Référence	Finition	Côté A	Côté B
ZFF781EN	Chromé	Rond Ø12 mm	Rond Ø12 mm
ZFF781E	Laqué blanc	Rond Ø12 mm	Rond Ø12 mm

# Cardan

## CARDAN DE TRANSMISSION ENTRE LA MANIVELLE ET LA MANŒUVRE

VOLET ROLANT

PERSIENNE

STORE

AUTOMATISME PORTAL

DOMOTIQUE

RIDEAU MÉTALLIQUE



### Cardan acier

Cardan d'articulation entre la manivelle et la manœuvre - Entrées femelles

Référence	Finition	Côté A	Côté B
ZFF781FN	Chromé	Rond Ø12 mm	Hexagonal 10 mm
ZFF781F	Laqué blanc	Rond Ø12 mm	Hexagonal 10 mm



### Cardan PVC

Cardan d'articulation entre la manivelle et la manœuvre - Entrées femelles

Référence	Finition	Côté A	Côté B
DEPT34/T90	PVC blanc	Hexagonal 7 mm	Hexagonal 10 mm
DEPT35/T90	PVC blanc	Hexagonal 7 mm	Rond Ø12 mm

Sur la photo : réf. DEPT34/T90



### Cardan acier Ø16 mm

Cardan d'articulation entre la manivelle et la manœuvre - Entrées femelles

Référence	Finition	Côté A	Côté B
G161010	Chromé	Rond Ø10 mm	Rond Ø10 mm



### Cardan acier Ø16 mm

Cardan d'articulation entre la manivelle et la manœuvre - Entrées femelles

Référence	Finition	Côté A	Côté B
G161012	Chromé	Rond Ø10 mm	Rond Ø12 mm



### Cardan acier Ø16 mm

Cardan d'articulation entre la manivelle et la manœuvre - Entrées femelles

Référence	Finition	Côté A	Côté B
G16C612	Chromé	Rond Ø12 mm	Carré 6 mm



## CARDAN DE TRANSMISSION ENTRE LA MANIVELLE ET LA MANŒUVRE

**Cardan acier Ø16 mm**

Cardan d'articulation entre la manivelle et la manœuvre - Entrées femelles

Référence	Finition	Côté A	Côté B
G16H612	Chromé	Rond Ø12 mm	Hexagonal 6 mm

**Cardan acier Ø16 mm**

Cardan d'articulation entre la manivelle et la manœuvre - Entrées femelles

Référence	Finition	Côté A	Côté B
G16H712	Chromé	Rond Ø12 mm	Hexagonal 7 mm

**Cardan acier Ø16 mm**

Cardan d'articulation entre la manivelle et la manœuvre - Entrées femelles

Référence	Finition	Côté A	Côté B
G16H713	Chromé	Rond Ø13 mm	Hexagonal 7 mm

**Cardan acier Ø16 mm**

Cardan d'articulation entre la manivelle et la manœuvre - Entrées femelles

Référence	Finition	Côté A	Côté B
G16C613	Chromé	Rond Ø13 mm	Carré 6 mm

**Cardan acier Ø16 mm**

Cardan d'articulation entre la manivelle et la manœuvre - Entrées femelles

Référence	Finition	Côté A	Côté B
G16H613	Chromé	Rond Ø13 mm	Hexagonal 6 mm

# Cardan

## CARDAN DE TRANSMISSION ENTRE LA MANIVELLE ET LA MANŒUVRE

VOLET ROLANT

PERSIENNE

STORE

AUTOMATISME PORTAL

DOMOTIQUE

RIDEAU MÉTALLIQUE



### Cardan acier Ø16 mm

Cardan d'articulation entre la manivelle et la manœuvre - Entrées femelles

Référence	Finition	Côté A	Côté B
G16H710	Chromé	Rond Ø10 mm	Hexagonal 7 mm



### Cardan acier Ø16 mm

Cardan d'articulation entre la manivelle et la manœuvre - Entrées femelles

Référence	Finition	Côté A	Côté B
G16C610	Chromé	Rond Ø10 mm	Carré 6 mm



### Cardan acier Ø16 mm

Cardan d'articulation entre la manivelle et la manœuvre - Entrées femelles

Référence	Finition	Côté A	Côté B
G16H6H6	Chromé	Hexagonal 6 mm	Hexagonal 6 mm



### Cardan acier Ø18 mm

Cardan d'articulation entre la manivelle et la manœuvre - Entrées femelles

Référence	Finition	Côté A	Côté B
G181010	Chromé	Rond Ø10 mm	Rond Ø10 mm



### Cardan acier Ø18 mm

Cardan d'articulation entre la manivelle et la manœuvre - Entrées femelles

Référence	Finition	Côté A	Côté B
G181012	Chromé	Rond Ø12 mm	Rond Ø10 mm

## CARDAN DE TRANSMISSION ENTRE LA MANIVELLE ET LA MANŒUVRE

**Cardan acier Ø18 mm**

Cardan d'articulation entre la manivelle et la manoeuvre - Entrées femelles

Référence	Finition	Côté A	Côté B
G181013	Chromé	Rond Ø13 mm	Rond Ø10 mm

**Cardan acier Ø18 mm**

Cardan d'articulation entre la manivelle et la manoeuvre - Entrées femelles

Référence	Finition	Côté A	Côté B
G181212	Chromé	Rond Ø12 mm	Rond Ø12 mm
G1812C12C	Chromé	Carré 10 mm	Carré 10 mm
		Rond Ø12 mm	Rond Ø12 mm

**Cardan acier Ø18 mm**

Cardan d'articulation entre la manivelle et la manoeuvre - Entrées femelles

Référence	Finition	Côté A	Côté B
G1812C8	Chromé	Rond Ø12 mm	Carré 8 mm

**Cardan acier Ø18 mm**

Cardan d'articulation entre la manivelle et la manoeuvre - Entrées femelles

Référence	Finition	Côté A	Côté B
G18H10H10	Chromé	Hexagonal 10 mm	Hexagonal 10 mm
G18H10C10	Chromé	Hexagonal 10 mm	Carré 10 mm

**Cardan acier Ø18 mm**

Cardan d'articulation entre la manivelle et la manoeuvre - Entrées femelles

Référence	Finition	Côté A	Côté B
G1810H10	Chromé	Rond Ø10 mm	Hexagonal 10 mm

# Cardan

## CARDAN DE TRANSMISSION ENTRE LA MANIVELLE ET LA MANŒUVRE



### Cardan acier Ø18 mm

Cardan d'articulation entre la manivelle et la manœuvre - Entrées femelles

Référence	Finition	Côté A	Côté B
G18H1013	Chromé	Rond Ø13 mm	Hexagonal 10 mm



### Cardan acier Ø18 mm

Cardan d'articulation entre la manivelle et la manœuvre - Entrées femelles

Référence	Finition	Côté A	Côté B
G181313	Chromé	Rond Ø13 mm	Rond Ø13 mm



### Cardan aluminium

Cardan d'articulation entre la manivelle et la manœuvre - Entrées mâles

Référence	Finition	Côté A	Côté B
816F890	Ton naturel	Rond Ø9.9 mm mâle	Rond Ø9.9 mm mâle



### Cardan pour manœuvre de secours

Cardan d'articulation entre la manivelle et la manœuvre

Référence	Finition	Côté A	Côté B
ZFF768LA	Blanc	Rond Ø12 mm	Hexagonal 8 mm



### Cardan acier Ø24 mm

Cardan d'articulation entre la manivelle et la manœuvre - Entrées femelles

Référence	Finition	Côté A	Côté B
G241614	Chromé	Rond Ø16 mm	Rond Ø14 mm

# Manivelle complète

TRINGLE ARTICULÉE POUR MANŒVRER UN STORE OU UN VOLET ROULANT

VOLET ROULANT

PERSIENNE

STORE

AUTOMATISME PORTIAL

DOMOTIQUE

RIDEAU MÉTALLIQUE



## Manivelle acier Ø12 mm - Coloris blanc RAL 9016

Pour sortie de caisson avec entrée Ø12 mm femelle - Tube acier percé - Avec bloqueur

Référence	Couleur	Longueur	Ø Ext.	Ø Int.
GS11200	Blanc	1200 mm	Rond Ø12 mm	Non utilisé
GS11300	Blanc	1300 mm	Rond Ø12 mm	Non utilisé
GS11400	Blanc	1400 mm	Rond Ø12 mm	Non utilisé
GS11500	Blanc	1500 mm	Rond Ø12 mm	Non utilisé
GS11800	Blanc	1800 mm	Rond Ø12 mm	Non utilisé



## Manivelle acier Ø12 mm - Coloris gris RAL 7035

Pour sortie de caisson avec entrée Ø12 mm femelle - Tube acier percé - Avec bloqueur

Référence	Couleur	Longueur	Ø Ext.	Ø Int.
GS01200	Gris	1200 mm	Rond Ø12 mm	Non utilisé
GS01500	Gris	1500 mm	Rond Ø12 mm	Non utilisé



## Manivelle acier Ø12 mm - Coloris marron RAL 8019

Pour sortie de caisson avec entrée Ø12 mm femelle - Tube acier percé - Avec bloqueur

Référence	Couleur	Longueur	Ø Ext.	Ø Int.
GS21500	Marron	1500 mm	Rond Ø12 mm	Non utilisé



## Manivelle acier Ø12 mm - Coloris ivoire RAL 1015

Pour sortie de caisson avec entrée Ø12 mm femelle - Tube acier percé - Avec bloqueur

Référence	Couleur	Longueur	Ø Ext.	Ø Int.
GS31500	Beige	1500 mm	Rond Ø12 mm	Non utilisé



## Manivelle acier Ø12 mm - Coloris noir RAL 9005

Pour sortie de caisson avec entrée Ø12 mm femelle - Tube acier percé - Avec bloqueur

Référence	Couleur	Longueur	Ø Ext.	Ø Int.
GS41200	Noir	1200 mm	Rond Ø12 mm	Non utilisé
GS41500	Noir	1500 mm	Rond Ø12 mm	Non utilisé

# Manivelle complète

■ TRINGLE ARTICULÉE POUR MANŒVRER UN STORE OU UN VOLET ROULANT

PERSIENNE



## Manivelle aluminium Ø14 mm - Coloris blanc

Pour sortie de caisson avec entrée Ø9.9 mm mâle - Tube percé - Sans bloqueur

Référence	Couleur	Longueur	Ø Ext.	Ø Int.
70100216	Blanc	1200 mm	Rond Ø14 mm	Non utilisé

STORE



## Manivelle aluminium Ø13 mm - Coloris blanc RAL 9016

Pour sortie de caisson avec entrée Ø10 mm mâle - Avec bague et goupille

Référence	Couleur	Longueur	Ø Ext.	Ø Int.
GB81200	Blanc	1200 mm	Rond Ø13 mm	Rond Ø10 mm
GB81500	Blanc	1500 mm	Rond Ø13 mm	Rond Ø10 mm

AUTOMATISME PORTAIL



## Manivelle aluminium Ø15 mm - Coloris blanc RAL 9016

Pour sortie de caisson avec entrée Ø12 mm mâle - Avec bague et goupille

Référence	Couleur	Longueur	Ø Ext.	Ø Int.
GB211200	Blanc	1200 mm	Rond Ø15 mm	Rond Ø12 mm
GB211300	Blanc	1300 mm	Rond Ø15 mm	Rond Ø12 mm
GB211400	Blanc	1400 mm	Rond Ø15 mm	Rond Ø12 mm
GB211500	Blanc	1500 mm	Rond Ø15 mm	Rond Ø12 mm

DOMOTIQUE



## Manivelle acier Ø13 mm - Coloris aluminium ton naturel

Pour sortie de caisson avec entrée Ø10 mm mâle - Avec bague et goupille

Référence	Couleur	Longueur	Ø Ext.	Ø Int.
GB11200	Ton alu	1200 mm	Rond Ø13 mm	Rond Ø10 mm
GB11500	Ton alu	1500 mm	Rond Ø13 mm	Rond Ø10 mm

RIDEAU MÉTALLIQUE



## Manivelle acier Ø15 mm - Coloris aluminium ton naturel

Pour sortie de caisson avec entrée Ø12 mm mâle - Avec bague et goupille

Référence	Couleur	Longueur	Ø Ext.	Ø Int.
GB31200	Ton alu	1200 mm	Rond Ø15 mm	Rond Ø12 mm
GB31500	Ton alu	1500 mm	Rond Ø15 mm	Rond Ø12 mm

# Manivelle complète

TRINGLE ARTICULÉE POUR MANŒVRER UN STORE OU UN VOLET ROULANT

VOLET ROULANT

PERSIENNE

STORE

AUTOMATISME PORTIAL

DOMOTIQUE

RIDEAU MÉTALLIQUE



## Manivelle aluminium Ø15 mm - Coloris blanc

Longueur totale de 1300 mm en acier gainé plastique - 6 pans

Référence	Couleur	Longueur	Ø Ext.
GP1200	Gris clair	1200 mm	Hexagonal 10 mm
GP1300	Gris clair	1300 mm	Hexagonal 10 mm
GP1400	Gris clair	1400 mm	Hexagonal 10 mm
GP1500	Gris clair	1500 mm	Hexagonal 10 mm
GP1800	Gris clair	1800 mm	Hexagonal 10 mm



## Manivelle acier Ø13 mm - Coloris aluminium bronze

Pour sortie de caisson avec entrée Ø10 mm mâle - Avec bague et goupille

Référence	Couleur	Longueur	Ø Ext.	Ø Int.
GB71300	Alu bronze	1300 mm	Rond Ø13 mm	Rond Ø10 mm
GB71500	Alu bronze	1500 mm	Rond Ø13 mm	Rond Ø10 mm



## Manivelle acier Ø15 mm - Coloris aluminium bronze

Pour sortie de caisson avec entrée Ø12 mm mâle - Avec bague et goupille

Référence	Couleur	Longueur	Ø Ext.	Ø Int.
GB41200	Alu bronze	1200 mm	Rond Ø15 mm	Rond Ø12 mm
GB41500	Alu bronze	1500 mm	Rond Ø15 mm	Rond Ø12 mm



## Manivelle pour articulation invisible

Pour sortie de caisson avec entrée Ø12 mm mâle - Avec bague et goupille

Référence	Couleur	Longueur	Ø Int.
57818047	Blanc	1500 mm	Carré 8 mm

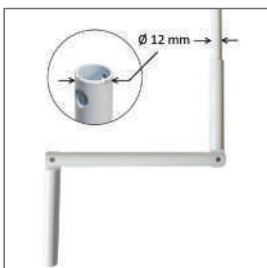

## Poignée de manivelle en aluminium

Poignée en aluminium ton naturel avec embout mâle montée avec manchon

Référence	Couleur	Longueur	Ø Ext.
ZFE801DA	Blanc	1200 mm	Rond Ø12 mm
ZFE801EA	Blanc	1300 mm	Rond Ø12 mm
ZFE801GA	Blanc	1500 mm	Rond Ø12 mm
ZFE801HA	Blanc	1600 mm	Rond Ø12 mm
ZFE801MA	Blanc	2100 mm	Rond Ø12 mm

# Poignée de manivelle

■ POIGNEE ARTICULEE POUR LA FIXATION SUR TRINGLE



## Manivelle décrochable acier

Référence	Couleur	Longueur levier
SER3569	Acier	1200 mm
SER3570	Acier	1400 mm
SER3571	Acier	1600 mm
SER3572	Acier	1800 mm
SER3573	Acier	2000 mm



## Poignée de manivelle en aluminium laquée

Avec embout femelle livrée avec manchon

Référence	Couleur	Entrée	Longueur levier
DEPT49-12A/P90Blanc		Rond Ø12 mm femelle	190 mm
DEPT49-6/P90	Blanc	Hexagonal 10 mm femelle	190 mm



## Poignée de manivelle en aluminium laquée

Avec embout femelle livrée avec manchon

Référence	Couleur	Entrée	Longueur levier
DEPT49-12A/P84 Gris		Rond Ø12 mm femelle	190 mm
DEPT49-6/P84	Gris	Hexagonal 10 mm femelle	190 mm



## Poignée de manivelle en aluminium

Avec embout femelle livrée avec manchon

Référence	Couleur	Entrée	Longueur levier
PM80192	Gris clair	Hexagonal 10 mm femelle	180 mm
PM81192	Blanc	Hexagonal 10 mm femelle	180 mm



## Poignée de manivelle en acier

Avec embout femelle livrée avec manchon

Référence	Couleur	Entrée	Longueur levier
DEPT89C-A-B1/T90	Blanc	Hexagonal 10 mm	170 mm
DEPT89C-B-B1/T90	Blanc	Rond Ø12 mm	170 mm



# Poignée de manivelle

POIGNEE ARTICULEE POUR LA FIXATION SUR TRINGLE

VOLET ROLANT

PERSIENNE

STORE

AUTOMATISME PORTAIL

DOMOTIQUE

RIDEAU MÉTALLIQUE



## Poignée de manivelle en acier

Avec embout femelle livrée avec manchon

Référence	Couleur	Entrée	Longueur levier
DEPT89C-A-B1/T84	Gris	Hexagonal 10 mm	170 mm
DEPT89C-B-B1/T84	Gris	Rond Ø12 mm	170 mm



## Poignée de manivelle en acier

Poignée de manivelle avec embout femelle livrée avec manchon

Référence	Couleur	Entrée	Longueur levier
PM80140	Gris	Rond Ø12 mm	140 mm



## Poignée de manivelle en acier

Poignée de manivelle avec embout femelle livrée avec manchon

Référence	Couleur	Entrée	Longueur levier
PM85190	Blanc	Rond Ø12 mm	180 mm



## Poignée de manivelle en acier

Poignée de manivelle avec embout femelle livrée avec manchon

Référence	Couleur	Entrée	Longueur levier
PM80190	Gris	Rond Ø12 mm	180 mm
PM80191	Gris	Rond Ø13 mm	180 mm



## Poignée de manivelle en acier

Poignée de manivelle avec embout femelle livrée avec manchon

Référence	Couleur	Entrée	Longueur levier
PM81190	Blanc	Rond Ø12 mm	180 mm
PM81191	Blanc	Rond Ø13 mm	180 mm

# Poignée de manivelle

■ POIGNEE ARTICULEE POUR LA FIXATION SUR TRINGLE



## Poignée de manivelle en aluminium ton naturel

Avec embout mâle, montée avec manchon

Référence	Couleur	Entrée	Longueur levier
PM1909-8	Gris foncé	Rond Ø9.8 mm mâle	120 mm



## Poignée de manivelle en aluminium ton naturel

Avec embout mâle, montée avec manchon

Référence	Couleur	Entrée	Longueur levier
PM19011-9	Noir	Rond Ø11.8 mm mâle	190 mm
PM19013-8	Noir	Rond Ø11.8 mm mâle	180 mm



## Poignée de manivelle en aluminium ton naturel

Avec embout mâle, montée avec manchon

Référence	Couleur	Entrée	Longueur levier
DEPT49-12A/P85	Gris	Rond Ø12 mm	130 mm



## Poignée de manivelle en aluminium ton naturel

Avec embout mâle, livrée avec manchon

Référence	Couleur	Entrée	Longueur levier
PMA80123	Gris foncé	Hexagonal 10 mm femelle	190 mm



## Poignée de manivelle en aluminium ton naturel

Avec embout femelle, livrée avec manchon

Référence	Couleur	Entrée	Longueur levier
PMA80121	Blanc	Rond Ø13 mm femelle	130 mm
PMA80122	Blanc	Rond Ø13 mm femelle	190 mm

**Moyeu pour poulie DEPSE11xx**

Permet l'entraînement par un axe carré ou hexagonal

Référence	Description
DEPSE1300-C10	Moyeu avec trou carré 10 mm
DEPSE1300-H10	Moyeu avec trou hexagonal 10 mm

**Poulie de store pour sangle jusqu'à 18 mm**

À emboîter dans un tube rond Ø40 mm

Référence	Forme du tube	Axe central	Ø extérieur
DEPVAP30	Rond Ø40 mm	Axe Ø8 mm	Ø70 mm
DEPVAP31	Rond Ø40 mm	Axe Ø8 mm	Ø95 mm
DEPVAP4	Rond Ø40 mm	Axe Ø8 mm	Ø130 mm

**Poulie de store pour sangle jusqu'à 18 mm**

À emboîter dans un tube rond Ø62 mm ou octogonal 40 mm

Référence	Forme du tube	Axe central	Ø extérieur
DEPVAP2015	Rond Ø62 mm	Axe Ø8 mm	Ø95 mm

**Poulie de store pour sangle jusqu'à 19 mm**

À emboîter dans un tube rond Ø40 mm

Référence	Forme du tube	Axe central	Ø extérieur
SER10143	Rond Ø40 mm	Axe Ø8 mm	Ø130 mm

**Poulie de store pour sangle jusqu'à 15 mm**

À emboîter dans un tube rond Ø62 mm ou octogonal 40 mm

Référence	Forme du tube	Axe central	Ø extérieur
SER10146	Rond Ø62 mm	Axe Ø8 mm	Ø95 mm

# Poulie

## PIÈCE DE MANŒUVRE POUR SANGLE ET CORDON



### Poulie pour sangle jusqu'à 15 mm

Poulie à emboîter sur embout escamotable ZFA412D, ZFA238D, ZFA490D, AFA483D, ZFA322D

Référence	Partie centrale	Ø extérieur	Sangle
ZFG130	Se clippe sur l'embout	Ø100 mm	12 à 15 mm
ZFG131	Se clippe sur l'embout	Ø115 mm	12 à 15 mm
ZFG132	Se clippe sur l'embout	Ø130 mm	12 à 15 mm
ZFG133	Se clippe sur l'embout	Ø140 mm	12 à 15 mm
ZFG139	Se clippe sur l'embout	Ø155 mm	12 à 15 mm
ZFG135	Se clippe sur l'embout	Ø170 mm	12 à 15 mm

ZFA412D	Embout octogonal 40 mm	Crabot 27 mm / Trou Ø28 mm
ZFA238D	Embout ZF45	Crabot 27 mm / Trou Ø28 mm
ZFA490D	Embout ZF54	Crabot 27 mm / Trou Ø28 mm
ZFA483D	Embout octogonal 60 mm	Crabot 27 mm / Trou Ø28 mm
ZFA322D	Embout ZF64	Crabot 27 mm / Trou Ø28 mm

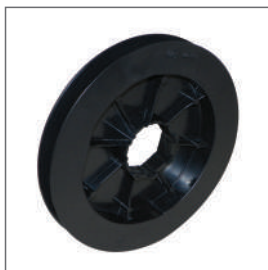

### Poulie pour sangle jusqu'à 14 mm

Poulie à emboîter sur embout escamotable série 70030092 et 70030045

Référence	Partie centrale	Ø extérieur	Sangle
70020193	S'emboîte sur l'embout	Ø90 mm	12 à 14 mm
70020160	S'emboîte sur l'embout	Ø115 mm	12 à 14 mm
70020110	S'emboîte sur l'embout	Ø120 mm	12 à 14 mm
70020111	S'emboîte sur l'embout	Ø140 mm	12 à 14 mm

70030092	Embout octogonal 40 mm	Trou Ø28 mm
70030045	Embout octogonal 60 mm	Trou Ø28 mm



### Poulie pour sangle jusqu'à 14 mm

Poulie à emboîter sur embout d'adaptation DEPSE1020, DEPSE1030 et DEPSE1040

Référence	Partie centrale	Ø extérieur	Coffre
DEPSE1125	Pour embout DEPSE10xx	Ø110 mm	125 mm
DEPSE1137	Pour embout DEPSE10xx	Ø120 mm	137 mm
DEPSE1150	Pour embout DEPSE10xx	Ø140 mm	150 mm
DEPSE1165	Pour embout DEPSE10xx	Ø150 mm	165 mm
DEPSE1180	Pour embout DEPSE10xx	Ø170 mm	180 mm
DEPSE1205	Pour embout DEPSE10xx	Ø193 mm	205 mm

DEPSE1020	Embout d'adaptation pour tube octogonal 40 mm
DEPSE1030	Embout d'adaptation pour tube Deprat Ø62 mm
DEPSE1040	Embout d'adaptation pour tube octogonal 60 mm

DEPSE1060	Coussinet avec trou Ø12 mm int.
-----------	---------------------------------

**Poulie pour sangle jusqu'à 18 mm**

Poulie pour sangle - Centre avec trou carré 8 mm

Référence	Description	Ø extérieur
ZFG104	Poulie pour sangle jusqu'à 12 mm	Ø92 mm
ZFG105	Poulie pour sangle jusqu'à 12 mm	Ø126 mm
ZFG119	Poulie pour sangle jusqu'à 17 mm	Ø98 mm

**Poulie de store pour sangle jusqu'à 19 mm**

À emboîter dans un tube ZF45

Référence	Forme du tube	Axe central	Ø extérieur
SER10105	ZF45	Carré 8 mm	Ø100 mm

**Poulie de store pour sangle jusqu'à 19 mm**

À emboîter dans un tube rond Ø62 mm ou octogonal 40 mm

Référence	Forme du tube	Axe central	Ø extérieur
SER10110	Rond Ø62 mm	Carré 8 mm	Ø155 mm

# Enrouleur de sangle et cordon

## ■ ENROULEUR SANGLE ET CORDON



### Enrouleur de sangle

Enrouleur à fixer en façade avec carter PVC et frein acier - Sans sangle

Référence	Couleur	Entraxe	Sangle	Largeur sangle
ZFG305	Blanc	155 mm	Sans	12 à 15 mm
ZFG316	Marron	155 mm	Sans	12 à 15 mm



### Enrouleur de sangle

Enrouleur à fixer en façade avec carter PVC - Frein acier - Avec sangle coloris gris

Référence	Couleur	Entraxe	Sangle	Largeur sangle
ZFG301	Blanc	155 mm	Avec 4.80 m	12 mm
ZFG311	Blanc	155 mm	Avec 4.80 m	14 mm
ZFG316-12	Marron	155 mm	Avec 4.80 m	12 mm
ZFG325	Marron	155 mm	Avec 4.80 m	14 mm



### Enrouleur de sangle

Enrouleur à fixer en façade avec carter PVC - Frein acier - Avec sangle coloris gris

Référence	Couleur	Entraxe	Sangle	Largeur sangle
2001638	Blanc	100 mm	Avec 5 m	20 mm



### Enrouleur de sangle

Enrouleur à fixer en façade avec carter PVC - Frein acier - Sans sangle

Référence	Couleur	Entraxe	Sangle	Largeur sangle
70040722	Blanc	154 mm	Sans	12 à 14 mm
70040378	Marron	154 mm	Sans	12 à 14 mm



### Enrouleur de sangle

Enrouleur à fixer en façade avec embase rotative, carter PVC - Frein acier

Référence	Couleur	Entraxe	Sangle	Largeur sangle
DEPS17/T91	Blanc	100 mm	Sans	12 à 14 mm
DEPS17-580/T91	Blanc	100 mm	Avec 5 m	14 mm

# Enrouleur de sangle et cordon

ENROULEUR SANGLE ET CORDON ■

VOLET ROLANT

PERSIENNE

STORE

AUTOMATISME PORTAL

DOMOTIQUE

RIDEAU MÉTALLIQUE



## Enrouleur de sangle

Enrouleur à fixer en façade avec carter PVC et frein acier - Avec sangle blanche

Référence	Couleur	Entraxe	Sangle	Largeur sangle
70040111	Blanc	151 mm	Avec 5 m	15 mm



## Enrouleur de sangle

Enrouleur à fixer en façade avec carter PVC - Frein acier

Référence	Couleur	Entraxe	Sangle	Largeur sangle
70040375	Blanc	150 mm	Avec 4.80 m	14 mm
70040377	Marron	150 mm	Avec 4.80 m	14 mm



## Enrouleur de cordon

Enrouleur à fixer en façade avec carter PVC - Frein acier - Sans cordon

Référence	Couleur	Entraxe	Cordon
70040566	Blanc	150 mm	Sans



## Enrouleur de sangle orientable

Enrouleur à fixer en façade avec carter PVC - Frein acier

Référence	Couleur	Entraxe	Sangle	Largeur sangle
ZFG421	Blanc	119 mm	Sans	12 mm
ZFG437	Blanc	119 mm	Avec 4.80 m	12 mm
ZFG439	Blanc	119 mm	Avec 6 m	12 mm
ZFG446	Blanc	119 mm	Avec 6 m	14 mm



## Enrouleur de sangle orientable

Enrouleur à fixer en façade avec carter PVC - Frein acier

Référence	Couleur	Entraxe	Sangle	Largeur sangle
ZFG540	Blanc	176 mm	Sans	12 mm
ZFG540AG	Blanc	176 mm	Avec 4.80 m	12 mm

# Enrouleur de sangle et cordon

## ■ ENROULEUR SANGLE ET CORDON



### Enrouleur de sangle double sorties

Enrouleur à fixer en façade avec embase rotative, carter PVC et frein acier

Référence	Couleur	Entraxe	Sangle	Largeur sangle
70090061	Blanc	124x82x92 mm	Avec 5 m	14 mm
70090077	Blanc	124x82x92 mm	Sans	12 à 14 mm



### Enrouleur de cordon double sorties

Enrouleur à fixer en façade avec carter PVC et frein acier et sangle

Référence	Couleur	Entraxe	Cordon	Diamètre
70090062	Blanc	124x82x92 mm	Avec 5 m	Ø 5 mm
70090078	Blanc	124x82x92 mm	Sans	-



### Enrouleur de sangle

Enrouleur à fixer en façade sans carter avec frein acier

Référence	Couleur	Entraxe	Sangle	Largeur sangle
DEPS16-6/P85	Gris	68 mm	Sans	Jusqu'à 22 mm



### Accessoires pour enrouleur de sangle

Référence	Description	Couleur
70120166	Equerre pour enrouleur double sorties	Blanc
70090133	Poignée de manivelle pour enroulement	Carré 8 mm



### Enrouleur de sangle

Enrouleur à fixer en façade sans carter avec frein acier

Référence	Couleur	Entraxe	Sangle	Largeur sangle
ZFG371	Gris	51 mm	Sans	Jusqu'à 22 mm



# Enrouleur de sangle et cordon

**ENROULEUR SANGLE ET CORDON**

VOLET ROLANT

PERSIENNE

STORE

AUTOMATISME PORTAL

DOMOTIQUE

RIDEAU MÉTALLIQUE

**Enrouleur de sangle orientable - Avec sangle**

Enrouleur à fixer en façade avec carter PVC et frein acier

Référence	Couleur	Entraxe	Sangle	Largeur sangle
ZFG473C	Blanc	150.5 mm	Avec 5.5 m	14 mm

**Enrouleur de sangle - Sans sangle**

Enrouleur à encastrer, carter PVC et frein acier

Référence	Couleur	Entraxe	Sangle	Largeur sangle
ZFG458	Blanc	150 mm	Sans	Jusqu'à 15 mm

**Plaque de propreté blanc pour ZFG458 et ZFG473C**

Plaque de propreté pour enrouleur de sangle en PVC

Référence	Couleur	Entraxe	Sangle
ZFG474	Blanc	150 mm	Plaque de propreté

**Plaque de propreté marron pour ZFG458 et ZFG473C**

Plaque de propreté pour enrouleur de sangle en PVC

Référence	Couleur	Entraxe	Sangle
ZFG474B	Marron	150 mm	Plaque de propreté

**Enrouleur de sangle - Sans sangle**

Enrouleur à encastrer, carter PVC et frein acier

Référence	Couleur	Entraxe	Sangle	Largeur sangle
DEPS15	Acier Inox	160 mm	Sans	Jusqu'à 22 mm

# Sangle

■ SANGLE POLYESTER POUR ENROULEUR ET POULIE



VOLET ROULANT

PERSIENNE

STORE

AUTOMATISME PORTAIL

DOMOTIQUE

RIDEAU MÉTALLIQUE



## Sangle polyester pour volet roulant - Coloris gris clair

Vendue au mètre ou en rouleau - Largeur +/- 14 mm

Référence	Couleur	Largeur	Conditionnement
170-14	Gris uni	14 mm	Rouleau de 50 m
170-14M	Gris uni	14 mm	1 m

Pour les dimensions intermédiaires, prendre le prix du mètre supérieur



## Sangle polyester pour volet roulant - Coloris gris et blanc

Vendue au mètre ou en rouleau - Largeur +/- 14 mm

Référence	Couleur	Largeur	Conditionnement
172-14	Gris et blanc	14 mm	Rouleau de 50 m
172-14M	Gris et blanc	14 mm	1 m

Pour les dimensions intermédiaires, prendre le prix du mètre supérieur



## Sangle polyester pour volet roulant - Coloris gris uni

Vendue au mètre ou en rouleau - Largeur +/- 12 mm

Référence	Couleur	Largeur	Conditionnement
23149	Gris uni	12 mm	1 m

Pour les dimensions intermédiaires, prendre le prix du mètre supérieur

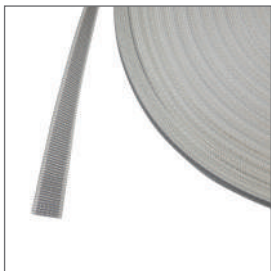

## Sangle polyester pour volet roulant - Coloris gris et blanc

Vendue au mètre ou en rouleau - Largeur +/- 18 mm

Référence	Couleur	Largeur	Conditionnement
997-18	Gris et blanc	18 mm	Rouleau de 50 m
997-18M	Gris et blanc	18 mm	1 m

Pour les dimensions intermédiaires, prendre le prix du mètre supérieur



## Sangle polyester pour volet roulant - Coloris gris et blanc

Vendue au mètre ou en rouleau - Largeur +/- 20 mm

Référence	Couleur	Largeur	Conditionnement
997-20	Gris et blanc	20 mm	Rouleau de 50 m
997-20M	Gris et blanc	20 mm	1 m

Pour les dimensions intermédiaires, prendre le prix du mètre supérieur



Vendu  
au mètre

# Sangle et cordon

SANGLE ET CORDON POLYESTER

VOLET ROLANT

PERSIENNE

STORE

AUTOMATISME PORTAIL

DOMOTIQUE

RIDEAU MÉTALLIQUE

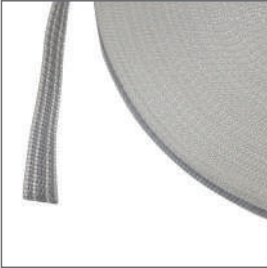

## Sangle polyester pour volet roulant - Coloris gris et blanc

Vendue au mètre ou en rouleau - Cargeur +/- 20 mm

Référence	Couleur	Largeur	Conditionnement
998-20	Gris et blanc	20 mm	Rouleau de 50 m
998-20M	Gris et blanc	20 mm	1 m

Pour les dimensions intermédiaires, prendre le prix du mètre supérieur



## Sangle polyester pour volet roulant - Coloris marron uni

Vendue au mètre ou en rouleau - Largeur +/- 14 mm

Référence	Couleur	Largeur	Conditionnement
50M261330	Marron	14 mm	Rouleau de 50 m
261330	Marron	14 mm	1 m

Pour les dimensions intermédiaires, prendre le prix du mètre supérieur



## Poignée pour cordon

Poignée pour la manipulation d'enrouler à cordon

Référence	Couleur	Description
ZFG287B	Blanc	Poignée pour cordon
ZFG287BA	Marron	Poignée pour cordon



## Cordon polyester pour volet roulant

Vendue au mètre ou en rouleau - Diamètre de 1 à 5 mm disponible

Référence	Couleur	Diamètre	Conditionnement
RA011040B	Blanc	Ø 4 mm	Rouleau de 100 m
RA011040BU	Blanc	Ø 4 mm	1 m
DRS303010U	Noir	Ø 1 mm	1 m
RA011015U	Noir	Ø 1.5 mm	1 m
RA011020U	Noir	Ø 2 mm	1 m
RA011025U	Noir	Ø 2.5 mm	1 m
RA011030U	Noir	Ø 3 mm	1 m
RA011040U	Noir	Ø 4 mm	1 m
RA011045U	Noir	Ø 4.5 mm	1 m
RA011050U	Noir	Ø 5 mm	1 m
DRS303010	Noir	Ø 1 mm	Rouleau de 100 m
RA011020	Noir	Ø 2 mm	Rouleau de 100 m
RA011030	Noir	Ø 3 mm	Rouleau de 100 m
RA011040	Noir	Ø 4 mm	Rouleau de 100 m
RA011045	Noir	Ø 4.5 mm	Rouleau de 100 m
RA011050	Noir	Ø 5 mm	Rouleau de 100 m

Pour les dimensions intermédiaires, prendre le prix du mètre supérieur



# Guide de sangle

■ GUIDE À FIXER SUR LE COFFRE POUR LE PASSAGE DE LA SANGLE OU DU CORDON



## Poulie de renvoi

En aluminium, pour câble et cordon

Référence	Descriptif	Modèle
Z1137	Poulie de renvoi	Modèle horizontal



## Poulie de renvoi

En aluminium, pour câble et cordon

Référence	Descriptif	Modèle
Z1135	Poulie de renvoi	Petit modèle vertical



## Poulie de renvoi

En aluminium, pour câble et cordon

Référence	Descriptif	Modèle
Z1136	Poulie de renvoi	Grand modèle vertical



## Guide sangle PVC

Guide avec roulette permettant le passage de la sangle

Référence	Couleur	Passage	Position
DEPVAP6/T90	Blanc	12 à 18 mm	Vertical



## Guide de sangle acier

Guide avec roulette permettant le passage de la sangle

Référence	Couleur	Passage	Position
70050001	Acier zingué	12 à 15 mm	Vertical
70050048	Acier zingué	12 à 20 mm	Vertical

# Guide de sangle

GUIDE À FIXER SUR LE COFFRE POUR LE PASSAGE DE LA SANGLE OU DU CORDON ■



## Guide de sangle PVC

Guide avec roulette permettant le passage de la sangle pour volet roulant

Référence	Couleur	Passage	Position
ZFG236	Blanc	12 à 14 mm	Vertical



## Guide de sangle acier

Guide avec roulette permettant le passage de la sangle pour volet roulant

Référence	Couleur	Passage	Position
DEPVP6-FL/Z00	Acier zingué	14 à 18 mm	Horizontal



## Guide de sangle acier

Guide avec roulette permettant le passage de la sangle pour volet roulant

Référence	Couleur	Passage	sePosition
DEPVP6-FL/P90	Acier laqué blanc	14 à 18 mm	Horizontal



## Guide pour passage de cordon

Guide en PVC permettant le passage de cordon dans la menuiserie

Référence	Couleur	Passage	Position
DEPS08/T91	PVC blanc	4.5 mm	Vertical

# Attache de tablier

■ PERMET LA FIXATION DU TABLIER SUR L'AXE D'ENROULEMENT

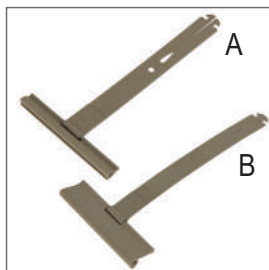

## Attache de tablier à clipper

En acier laquée - Réglette - Pour tube octogonal

Référence	Désignation	Pas de lame / Epaisseur
70070118	Attache à clipper Lg 170 mm - Gris	37 à 44 mm / 8 mm A
70070124	Attache à clipper Lg 170 mm - Gris	50 à 55 mm / 14 mm B



## Attache de tablier à clipper

En acier inoxydable - Réglette PVC - Pour tube octogonal et Deprat 53

Référence	Désignation	Pas de lame / Epaisseur
DEPD18-140	Attache à clipper Lg 140 mm - Noir	37 à 44 mm / 8 mm

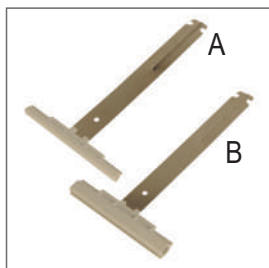

## Attache de tablier à clipper

En acier inoxydable - Réglette PVC - Pour tube octogonal

Référence	Désignation	Pas de lame / Epaisseur
ZFH882B	Attache à clipper Lg 175 mm - Gris	37 à 44 mm / 8 mm A
ZFH883B	Attache à clipper Lg 180 mm - Gris	50 à 55 mm / 14 mm B

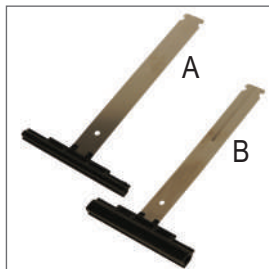

## Attache de tablier à clipper

En acier inoxydable - Réglette PVC - Pour tube ZF

Référence	Désignation	Pas de lame / Epaisseur
ZFH882D	Attache à clipper Lg 175 mm - Noir	37 à 44 mm / 8 mm A
ZFH883A	Attache à clipper Lg 180 mm - Noir	50 à 55 mm / 14 mm B

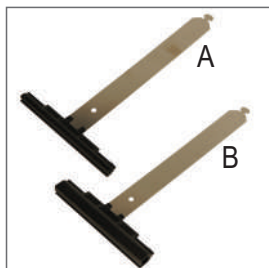

## Attache de tablier à crochet

En acier inoxydable - Réglette PVC - Pour tube octogonal

Référence	Désignation	Pas de lame / Epaisseur
ZFH882G	Attache quart de tour Lg 175 mm - Noir	37 à 44 mm / 8 mm A
ZFH883G	Attache quart de tour Lg 180 mm - Noir	50 à 55 mm / 14 mm B

# Attache de tablier

PERMET LA FIXATION DU TABLIER SUR L'AXE D'ENROULEMENT ■

VOLET ROLANT

PERSIENNE

STORE

AUTOMATISME PORTIAL

DOMOTIQUE

RIDEAU MÉTALLIQUE

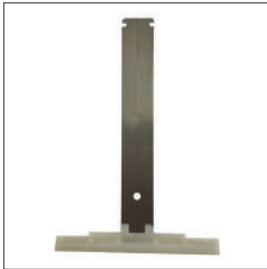

## Attache de tablier à clipper

En acier inoxydable - Réglette PVC - Pour tube ZF45-54-64

Référence	Désignation	Pas de lame / Epaisseur
ZFH880F	Attache à visser Lg 142 mm - B lanc	37 à 44 mm / 8 mm

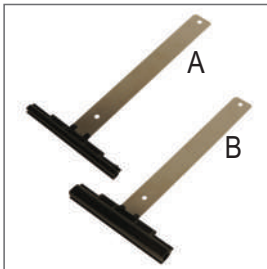

## Attache de tablier à visser

En acier inoxydable - Réglette PVC - Pour tous types de tube

Référence	Désignation	Pas de lame / Epaisseur
ZFH880C	Attache à visser Lg 150 mm - Noir	37 à 44 mm / 8 mm A
ZFH881C	Attache à visser Lg 150 mm - Noir	50 à 55 mm / 14 mm B
ZFH882C	Attache à visser Lg 175 mm - Noir	37 à 44 mm / 8 mm A
ZFH883C	Attache à visser Lg 185 mm - Noir	50 à 55 mm / 14 mm B

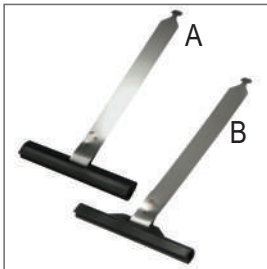

## Attache de tablier à crochet

En acier inoxydable - Réglette PVC - Pour tube octogonal

Référence	Désignation	Pas de lame / Epaisseur
DEPD18-140-AT	Attache quart de tour Lg 140 mm - Noir	37 à 44 mm / 8 mm A
DEPD19-140-AT	Attache quart de tour Lg 140 mm - Noir	50 à 55 mm / 14 mm B

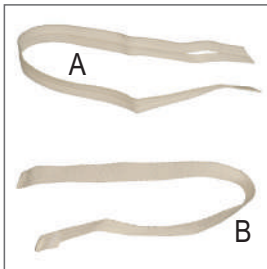

## Sangle de fixation

Pour tablier de volet roulant

Référence	Désignation	
ZFH834	Sangle fendue en nylon	A
DEPD103	Sangle pour verrou automatique DVA	B

# Attache de tablier

■ PERMET LA FIXATION DU TABLIER SUR L'AXE D'ENROULEMENT

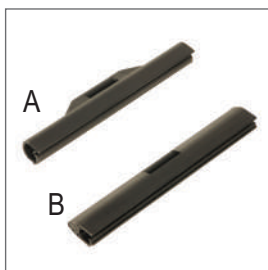

## Réglette de tablier

En PVC coloris noir et aluminium anodisé

Référence	Désignation	Pas de lame / Epaisseur	
DEPD18	Pour lame PVC	37 à 44 mm / 8 mm	A
DEPD19	Pour lame PVC	50 à 55 mm / 14 mm	B



## Plaquette d'attelage

Plaque de fixation pour tube ZF64, ZF80 et sangle

Référence	Désignation
ZFH812	Plaquette 3 trous pour sangle de fixation

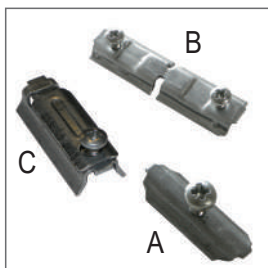

## Fixation pour tube Deprat 53 et 62

Permet la fixation de sangle ou de verrou ATR / DVA

Référence	Désignation	Usage	
DEPD139	Pour tube Deprat 53	Verrou ATR / DVA	A
DEPD101/G00	Pour tube Deprat 62	Verrou ATR / DVA	B
DEP2009/G00	Pour tube Deprat 62	Sangle de fixation	C

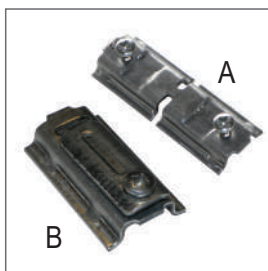

## Fixation pour tube Deprat 89

Permet la fixation de sangle ou de verrou ATR / DVA

Référence	Désignation	Usage	
DEPD101-89/G00		Pour tube Deprat 89	
		Verrou ATR / DVA	A
DEP2009-89/G00	Pour tube Deprat 89	Sangle de fixation	B



## Agrafe de fixation pour sangle

Permet la fixation de sangle sur un tube ZF64 et ZF80

Référence	Désignation
ZFH814	Agrafe pour tube ZF64 - ZF80



# Verrou automatique

PERMET LA FIXATION DU TABLIER SUR L'AXE D'ENROULEMENT

VOLET ROLANT

PERSIENNE

STORE

AUTOMATISME PORTAL

DOMOTIQUE

RIDEAU MÉTALLIQUE

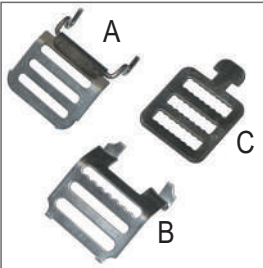

## Agrafe de fixation pour sangle

Permet la fixation de sangle sur un tube octogonal

Référence	Désignation	
70120176	Agrafe pour tube octogonal	A
70120190	Agrafe plate pour tube octogonal	B
DEPD200/G00	Agrafe quart de tour pour tube octogonal	C

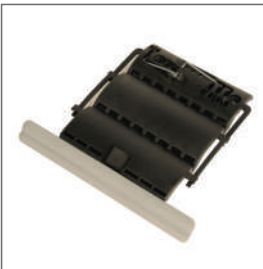

## Verrou automatique avec réglette réversible

Verrou anti-soulèvement pour tube octogonal - Fixation par attache fil montée

Référence	Type	Tube	Pas de lame / Epaisseur
ZFH890AB	Verrou 1 maillon	Octogonal	37 à 55 mm / 8 à 14 mm
ZFH890C	Verrou 2 maillons	Octogonal	37 à 55 mm / 8 à 14 mm

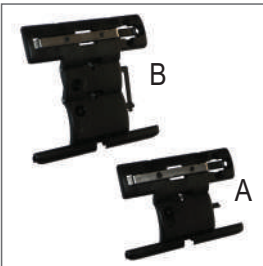

## Attache rigide anti-soulèvement

Attache de fixation rigide pour tube octogonal - Fixation avec l'attache fil montée

Référence	Type	Tube	Pas de lame / Epaisseur
ZFH894D	Attache 1 maillon	Octogonal	37 à 44 mm / 8 mm
ZFH894E	Attache 2 maillons	Octogonal	37 à 44 mm / 8 mm

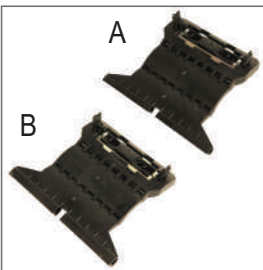

## Verrou automatique

Verrou anti-soulèvement pour tube octogonal - Fixation par attache fil montée

Référence	Type	Tube	Pas de lame / Epaisseur
70070161	Verrou 2 maillons	Octogonal	37 à 44 mm / 8 mm
70070162	Verrou 2 maillons	Octogonal	50 à 55 mm / 14 mm

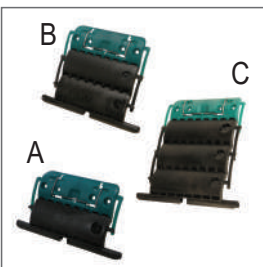

## Verrou automatique Clicksur

Verrou anti-soulèvement pour tube ZF - Fixation avec l'attache fil montée

Référence	Type	Tube	Pas de lame / Epaisseur
ZFH875D	Attache 1 maillon	ZF45-54-64	37 à 44 mm / 8 mm
ZFH875E	Attache 2 maillons	ZF45-54-64	37 à 44 mm / 8 mm
ZFH875F	Attache 3 maillons	ZF45-54-64	37 à 44 mm / 8 mm

# Verrou automatique

■ PERMET LA FIXATION DU TABLIER SUR L'AXE D'ENROULEMENT

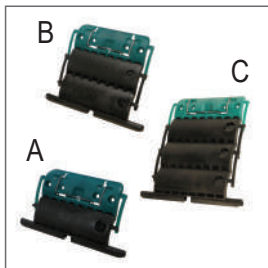

## Verrou automatique Clicksur

Verrou anti-soulèvement pour tube ZF - Fixation avec l'attache fil montée

Référence	Type	Tube	Pas de lame / Epaisseur
ZFH876D	Attache 1 maillon	ZF45-54-64	50 à 55 mm / 14 mm
ZFH876E	Attache 2 maillons	ZF45-54-64	50 à 55 mm / 14 mm
ZFH876F	Attache 3 maillons	ZF45-54-64	50 à 55 mm / 14 mm

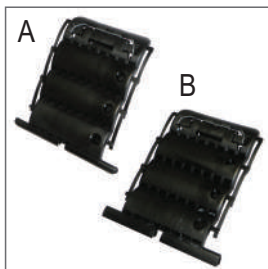

## Verrou automatique Clicksur

Pour tube Deprat - Fixation avec l'attache fil montée

Référence	Type	Tube	Pas de lame / Epaisseur
ZFH875FE	Attache 3 maillons	Deprat 62	37 à 44 mm / 8 mm
ZFH876FE	Attache 3 maillons	Deprat 62	50 à 55 mm / 14 mm



## Profil pour verrou automatique Clicksur

Permet d'adapter un verrou pour lame de 14 mm en lame de 8 mm

Référence	Désignation
ZFH872A	Profil 8 mm pour verrou Clicksur 16 mm



## Verrou de sécurité pour lame 8 mm

Avec réglette en aluminium - Se monte avec 2 bagues d'accrochage

Référence	Type	Pas de lame / Epaisseur
ZFH844	Verrou de sécurité 2 maillons	37 à 44 mm / 8 mm
ZFH845	Verrou de sécurité 3 maillons	37 à 44 mm / 8 mm
ZFH846	Verrou de sécurité 4 maillons	37 à 44 mm / 8 mm

Sur la photo : réf. ZFH846



## Verrou de sécurité pour lame 14 mm

Verrou automatique avec réglette en aluminium - Se monte avec 2 bagues d'accrochage

Référence	Type	Pas de lame / Epaisseur
ZFH818	Verrou de sécurité 2 maillons	50 à 55 mm / 14 mm
ZFH819	Verrou de sécurité 3 maillons	50 à 55 mm / 14 mm
ZFH820	Verrou de sécurité 4 maillons	50 à 55 mm / 14 mm

Sur la photo : réf. ZFH819

# Verrou automatique

PERMET LA FIXATION DU TABLIER SUR L'AXE D'ENROULEMENT

VOLET ROLANT

PERSIENNE

STORE

AUTOMATISME PORTAIL

DOMOTIQUE

RIDEAU MÉTALLIQUE



## Attache de tablier rigide ATR pour lame 8 mm

Pour lame de 8 mm - Fixation sur bague DVA ou écrou ATR / DVA

Référence	Type	Tube	Pas de lame / Epaisseur
DEPD1804-M	Attache 4 maillons	Deprat 53 à 89	37 à 44 mm / 8 mm
DEPD1805-M	Attache 5 maillons	Deprat 53 à 89	37 à 44 mm / 8 mm
DEPD1806-M	Attache 6 maillons	Deprat 53 à 89	37 à 44 mm / 8 mm

Sur la photo : réf. DEPD1804-M



## Attache de tablier rigide ATR pour lame 14 mm

Pour lame de 14 mm - Fixation sur bague DVA ou écrou ATR / DVA

Référence	Type	Tube	Pas de lame / Epaisseur
DEPD1804	Attache 4 maillons	Deprat 53 à 89	50 à 55 mm / 14 mm
DEPD1805	Attache 5 maillons	Deprat 53 à 89	50 à 55 mm / 14 mm
DEPD1806	Attache 6 maillons	Deprat 53 à 89	50 à 55 mm / 14 mm

Sur la photo : réf. DEPD1805



## Verrou automatique DVA pour lame 8 mm

Pour tube Deprat - Fixation sur bague DVA ou écrou ATR / DVA

Référence	Type	Tube	Pas de lame / Epaisseur
DEPD115-1	Attache 5 maillons	Deprat 53 à 89	37 à 44 mm / 8 mm
DEPD117-1	Attache 7 maillons	Deprat 53 à 89	37 à 44 mm / 8 mm
DEPD120-1	Attache 10 maillons	Deprat 53 à 89	37 à 44 mm / 8 mm

Sur la photo : réf. DEPD115-1



## Verrou automatique DVA pour lame 8 mm

Pour tube Deprat - Fixation sur bague DVA ou écrou ATR / DVA

Référence	Type	Tube	Pas de lame / Epaisseur
DEPD105-1	Attache 5 maillons	Deprat 53 à 89	50 à 55 mm / 14 mm
DEPD107-1	Attache 7 maillons	Deprat 53 à 89	50 à 55 mm / 14 mm
DEPD110-1	Attache 10 maillons	Deprat 53 à 89	50 à 55 mm / 14 mm

Sur la photo : réf. DEPD110-1



## Verrou Va Activ Home (la paire)

Va Activ Home Bubendorff pour Mono/Tradi/Bloc - Pour tube Octo60

Référence	Type	Pas de lame / Epaisseur
241278	Attache flexible	37 à 44 mm / 8 mm
241248	Attache flexible	37 à 44 mm / 8 mm
241342	Attache flexible	37 à 44 mm / 8 mm

# Verrou automatique

■ PERMET LA FIXATION DU TABLIER SUR L'AXE D'ENROULEMENT



## Verrou automatique Duaclic deprat

Pour Deprat Ø53 ou ZF54

Référence	Type	Pas de lame / Epaisseur
DEPD5354-1	Verrou de sécurité 1 maillon	37 à 44 mm / 7 à 9 mm
DEPD5354-2	Verrou de sécurité 2 maillons	37 à 44 mm / 7 à 9 mm
DEPD5354-3	Verrou de sécurité 3 maillons	37 à 44 mm / 7 à 9 mm

Sur la photo : réf. DEPD5354-1



## Verrou automatique EasyLink Simu

Pour tube Octogonal 50 mm

Référence	Type	Pas de lame / Epaisseur
2007033	Verrou de sécurité 1 maillon	37 à 44 mm / 8 mm
2007034	Verrou de sécurité 2 maillons	37 à 44 mm / 8 mm

Sur la photo : réf. 2007033



## Verrou automatique EasyLink Simu

Pour tube Octogonal 40 mm

Référence	Type	Tube	Pas de lame / Epaisseur
2007149	Attache 1 maillon	Octo 40	37 à 44 mm / 8 mm
2007150	Attache 2 maillons	Octo 40	37 à 44 mm / 8 mm

Sur la photo : réf. 2007149



## Attache de tablier à clipper

Pour les tube octogonal 40 et 60 mm

Référence	Désignation	Pas de lame / Epaisseur
70070159	Attache à clipper	37 à 44 mm / 8 mm
70070160	Attache à clipper	50 à 55 mm / 14 mm

Sur la photo : réf. 70070159

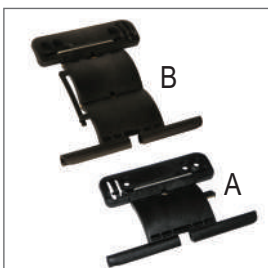

## Attache rigide anti-soulèvement

Pour tube ZF - Fixation avec l'attache fil montée

Référence	Type	Tube	Pas de lame / Epaisseur
ZFH892K	Attache 1 maillon	ZF45-54-64	37 à 44 mm / 8 mm A
ZFH892L	Attache 2 maillons	ZF45-54-64	37 à 44 mm / 8 mm B

# Verrou automatique et bague

FIXATION ANTI-SOULEVEMENT ET BAGUE POUR VERROU DE SECURITE

VOLET ROLANT

PERSIENNE

STORE

AUTOMATISME PORTAL

DOMOTIQUE

RIDEAU MÉTALLIQUE



## Verrou en aluminium extrudé

Verrou à fixer par rivet pop ou à visser

Référence	Type	Pas de lame / Epaisseur
241056	Verrou de sécurité 3 maillons	37 à 44 mm / 8 mm



## Verrou tasseur en aluminium extrudé

Verrou pour tube Soprofen avec protection - livré avec 2 agrafes de fixation

Référence	Type	Pas de lame / Epaisseur
TLX18	Verrou de sécurité 6 maillons	37 à 44 mm / 8 mm
TLX22	Verrou de sécurité 7 maillons	37 à 44 mm / 8 mm

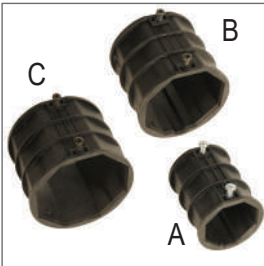

## Bague pour attache rigide et verrou ATR et DVA

Bague DVA pour tube octogonal - Fixation pour attache rigide ATR et verrou DVA

Référence	Désignation	Tube
DEPD140	Bague de fixation pour ATR et DVA	Octogonal 40 mm
DEPD141	Bague de fixation pour ATR et DVA	Octogonal 60 mm
DEPD142	Bague de fixation pour ATR et DVA	Octogonal 70 mm

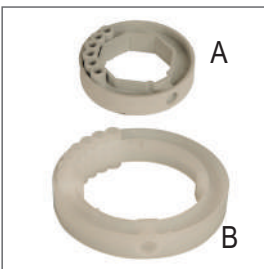

## Bague pour verrou de sécurité ZF

Permet la fixation des verrous de sécurité ZF

Référence	Diam. extérieur	Tube	
ZFH833	Ø69 mm	Octogonal 40 mm	A
ZFH823	Ø88 mm	Octogonal 60 mm	
ZFH825	Ø69 mm	ZF45	
ZFH822	Ø88 mm	Deprat 62	
ZFH821	Ø88 mm	ZF64	B
ZFH826	Ø104 mm	ZF80	
ZFH824	Ø113 mm	Deprat 89	

# Lame de volet roulant

■ LAME PVC

ENLÈVEMENT JUSQU'À 6000 MM

EXPÉDITION JUSQU'À 4000 MM

Pour les longueurs expédiées entre 2100 mm et 4000 mm  
Prévoir 30 € HT de frais de port (pas de franco)



Lame PVC 40x8 mm

Référence	Description	Couleur		
PVC40S-071	Lame ajourée 40x8 mm	Blanc		
PVC40S-003	Lame ajourée 40x8 mm	Gris clair		
PVC40S-005	Lame ajourée 40x8 mm	Beige		

Poids 3.09 kg/m<sup>2</sup> - Largeur maximum 2.50 m - Superficie maximum 5.00 m<sup>2</sup>  
Pour les dimensions intermédiaires, prendre le prix du mètre supérieur



Lame PVC 55x14 mm

Référence	Description	Couleur		
PVC55S-071	Lame ajourée 55x8 mm	Blanc		
PVC55S-003	Lame ajourée 55x8 mm	Gris clair		
PVC55S-005	Lame ajourée 55x8 mm	Beige		

Poids 3.09 kg/m<sup>2</sup> - Largeur maximum 2.50 m - Superficie maximum 5.00 m<sup>2</sup>  
Pour les dimensions intermédiaires, prendre le prix du mètre supérieur

## COULEURS PVC STANDARDS



Blanc

Gris clair

Crème

ENLÈVEMENT JUSQU'À 6000 MM

EXPÉDITION JUSQU'À 4000 MM

Pour les longueurs expédiées entre 2100 mm et 4000 mm  
Prévoir 30 € HT de frais de port (pas de franco)

## ÉPAISSEUR DE LAME

### Hauteur de lame :

- 37 à 44 mm :  
Épaisseur 8 à 9 mm
- 55 à 60 mm :  
Épaisseur jusqu'à 14 mm

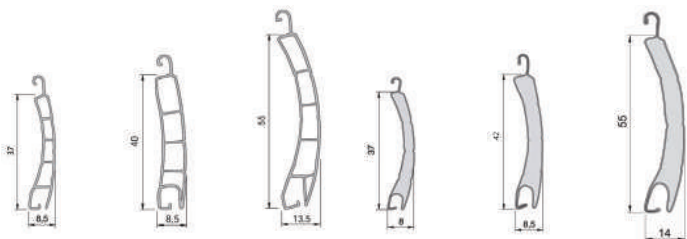

Lames PVC

Lames aluminium

ENLÈVEMENT JUSQU'À 6000 MM  
EXPÉDITION JUSQU'À 4000 MM

Pour les longueurs expédiées entre 2100 mm et 4000 mm  
Prévoir 30 € HT de frais de port (pas de franco)

# Lame de volet roulant

LAME ALUMINIUM



## Lame Aluminium double parois 37x8 mm - Avec ajours

Référence	Couleur	
BP37R-071	Blanc	
BP37R-002	Marron foncé	
BP37R-003	Gris métal	
BP37R-005	Beige	
BP37R-010	Noir	

Référence	Couleur	
BP37R-026	Ivoire	
BP37R-038	Chêne doré	
BP37R-064	Gris clair	
BP37R-067	Gris anthracite	

Poids 2,45 kg/m<sup>2</sup> - Largeur maximum 2,50 m - Superficie maximum 5,50 m<sup>2</sup>  
Pour les dimensions intermédiaires, prendre le prix du mètre supérieur



## Lame Aluminium double parois 42x8 mm - Avec ajours

Référence	Couleur	
BP42R-071	Blanc	
BP42R-002	Marron foncé	
BP42R-003	Gris métal	
BP42R-004	Gris	
BP42R-005	Beige	
BP42R-009	Makassar	
BP42R-020	Chêne clair	
BP42R-026	Ivoire	
BP42R-027	Gris noir	
BP42R-029	Gris quartz	

Référence	Couleur	
BP42R-038	Chêne doré	
BP42R-051	Vert mousse	
BP42R-052	Rouge	
BP42R-064	Gris clair	
BP42R-065	Crème	
BP42R-067	Gris anthracite	
BP42R-084	Noir sablé	
BP42R-088	Marron	
BP42R-089	Blanc perle	

Poids 2,45 kg/m<sup>2</sup> - Largeur maximum 3 m - Superficie maximum 6 m<sup>2</sup>  
Pour les dimensions intermédiaires, prendre le prix du mètre supérieur



## Lame Aluminium double parois 55x14 mm - Avec ajours

Référence	Couleur	
BP55R-071	Blanc	
BP55R-002	Marron foncé	
BP55R-003	Gris métal	
BP55R-005	Beige	
BP55R-009	Makassar	
BP55R-010	Noir	

Référence	Couleur	
BP55R-026	Ivoire	
BP55R-038	Chêne doré	
BP55R-065	Crème	
BP55R-067	Gris anthracite	
BP55R-088	Marron	

Poids 3,36 kg/m<sup>2</sup> - Largeur maximum 3,50 m - Superficie maximum 8 m<sup>2</sup>  
Pour les dimensions intermédiaires, prendre le prix du mètre supérieur

### COULEURS ALUMINIUM STANDARDS

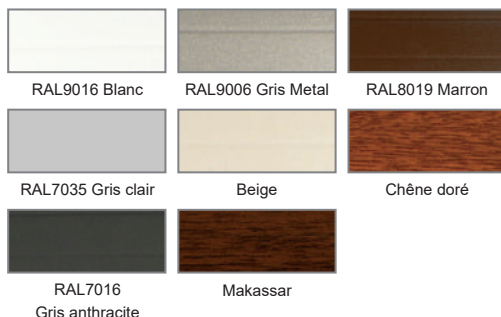

### COULEURS SPÉCIALES (SUR COMMANDE)



ENLÈVEMENT JUSQU'À 6000 MM  
EXPÉDITION JUSQU'À 4000 MM  
Pour les longueurs expédiées entre 2100 mm et 4000 mm  
Prévoir 30 € HT de frais de port (pas de franco)



# Lame finale, joint et embout

## LAME FINALE ET INTERMEDIAIRE, JOINT ET EMBOUT DE LAME

ENLÈVEMENT JUSQU'À 6000 MM

EXPÉDITION JUSQU'À 4000 MM

Pour les longueurs expédiées entre 2100 mm et 4000 mm  
Prévoir 30 € HT de frais de port (pas de franco)

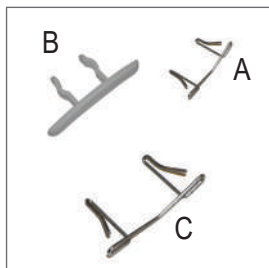

### Embout de guidage pour lame PVC

Clips acier et PVC pour lame PVC - À emboîter

Référence	Description	Cond.
SPE237	Clips acier pour lame PVC 37 mm	Unité A
SPE240	Clips acier pour lame PVC 40 mm	Unité B
SPE255	Clips acier pour lame PVC 55 mm	Unité C

Embouts principalement adaptés aux références de lame proposées dans notre catalogue

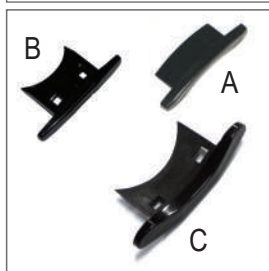

### Embout de guidage pour lame aluminium

Embout PVC pour lame aluminium - À emboîter et à agraffer

Référence	Description	Cond.
SPE037	Embout PVC pour lame aluminium 37 mm	Unité A
SPE040R	Embout PVC pour lame aluminium 40 mm	Unité B
SPE055R	Embout PVC pour lame aluminium 55 mm	Unité C

Embouts principalement adaptés aux références de lame proposée dans notre catalogue

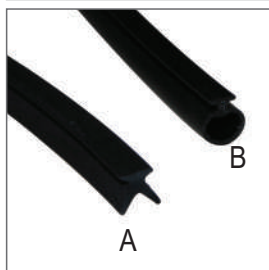

### Joint de lame finale

Joint néoprène pour lame finale - Nécessaire pour une bonne finition du volet

Référence	Description	Couleur	Cond.
DI01362	Joint de lame finale en «V»	Noir	1 m A
DI01372	Joint de lame finale rond	Noir	1 m B

Pour les dimensions intermédiaires, prendre le prix du mètre supérieur

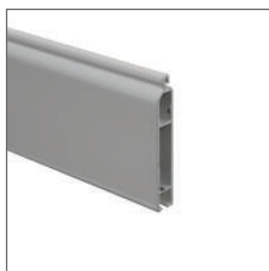

### Lame finale aluminium extrudée 52x8 mm (sans joint)

À utiliser avec les lames PVC et aluminium 37 à 42 mm uniquement

Référence	Couleur	Référence	Couleur
FIN948-071	Blanc	FIN948-027	Gris noir
FIN948-002	Marron foncé	FIN948-038	Chêne doré
FIN948-003	Gris métal	FIN948-051	Vert mousse
FIN948-004	Gris	FIN948-064	Gris clair
FIN948-005	Beige	FIN948-065	Crème
FIN948-010	Noir	FIN948-067	Gris anthracite
FIN948-026	Ivoire	FIN948-088	Marron

S'utilise en lame intermédiaire pour installation de serrure

Pour les dimensions intermédiaires, prendre le prix du mètre supérieur

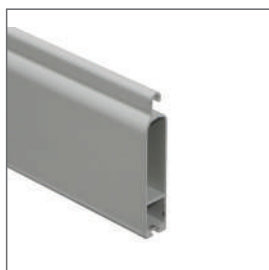

### Lame finale aluminium extrudée 62x14 mm (sans joint)

À utiliser avec les lames PVC et aluminium 55 mm uniquement

Référence	Couleur	Référence	Couleur
FIN304-071	Blanc	FIN304-026	Ivoire
FIN304-002	Marron foncé	FIN304-065	Crème
FIN304-003	Gris métal	FIN304-067	Gris anthracite
FIN304-004	Gris	FIN304-088	Marron
FIN304-005	Beige	FIN304-28FF18	Chêne doré
FIN304-010	Noir		

Pour les dimensions intermédiaires, prendre le prix du mètre supérieur





ENLÈVEMENT JUSQU'À 6000 MM  
EXPÉDITION JUSQU'À 4000 MM

Pour les longueurs expédiées entre 2100 mm et 4000 mm  
Prévoir 30 € HT de frais de port (pas de franco)

# Coulisse

RAIL DE GUIDAGE DU TABLIER DE VOLET ROULANT

VOLET ROULANT

PERSIENNE

STORE

AUTOMATISME PORTIAL

DOMOTIQUE

RIDEAU MÉTALLIQUE



## Coulisse traditionnelle

Coulisse en aluminium extrudé laqué avec joint brosse (vendu au mètre)

Référence	Couleur	Référence	Couleur
GL030-071	Blanc	GL030-010	Noir
GL030-002	Marron foncé	GL030-038	Chêne doré
GL030-003	Gris métal	GL030-067	Gris anthracite
GL030-005	Beige	GL030-084	Noir sablé

Pour les dimensions intermédiaires, prendre le prix du mètre supérieur  
Sur la photo : réf. GL030-071



## Coulisse Tradi Express

Coulisse en aluminium extrudé laqué avec joint brosse (vendu au mètre)

Référence	Couleur	Référence	Couleur
GL445-071	Blanc	GL445-026	Ivoire
GL445-002	Marron foncé	GL445-029	Gris quartz
GL445-003	Gris métal	GL445-052	Rouge
GL445-004	Gris	GL445-064	Gris clair
GL445-005	Beige	GL445-067	Gris anthracite
GL445-010	Noir	GL445-088	Marron
GL445-013	Alu-anodisé	GL445-28FF18	Chêne doré

Pour les dimensions intermédiaires, prendre le prix du mètre supérieur  
Sur la photo : réf. GL445-071



## Coulisse rénovation

Coulisse en aluminium extrudé laqué avec joint brosse (vendue au mètre)

Référence	Couleur	Référence	Couleur
GL100-071	Blanc	GL100-038	Chêne doré
GL100-002	Marron foncé	GL100-052	Rouge
GL100-003	Gris métal	GL100-064	Gris clair
GL100-005	Beige	GL100-065	Crème
GL100-010	Noir	GL100-067	Gris anthracite
GL100-026	Ivoire	GL100-088	Marron
GL100-029	Gris quartz		

GL052-071	Blanc	GL052-010	Noir
GL052-002	Marron foncé	GL052-026	Ivoire
GL052-003	Gris métal	GL052-065	Gris clair
GL052-004	Gris	GL052-067	Gris anthracite
GL052-005	Beige	GL052-28FF8	Chêne doré

Pour les dimensions intermédiaires, prendre le prix du mètre supérieur  
Sur la photo : réf. GL100-071

# Coulisse

## RAILS DE GUIDAGE DU VOLET

ENLÈVEMENT JUSQU'À 6000 MM

EXPÉDITION JUSQU'À 4000 MM

Pour les longueurs expédiées entre 2100 mm et 4000 mm

Prévoir 30 € HT de frais de port (pas de franco)

VOLET ROLANT

PERSIENNE

STORE

AUTOMATISME PORTAIL

DOMOTIQUE

RIDEAU MÉTALLIQUE



### Arrêt bas

Arrêt bas pour coulisse rénovation 53x22 mm

Référence	Description	Couleur
ARG010-001	Arrêt bas pour coulisse réno 53x22 mm	Blanc
ARG010-002	Arrêt bas pour coulisse réno 53x22 mm	Marron
ARG010-004	Arrêt bas pour coulisse réno 53x22 mm	Gris
ARG010-010	Arrêt bas pour coulisse réno 53x22 mm	Noir



### Joint brosse ou PVC

Pour coulisse

Référence	Description	Talon	Couleur	Cond.
DIO1002	Joint brosse 7 mm	7 mm	Noir	1 m
DIO1513	Joint brosse 5 mm	7 mm	Noir	1 m
DIO2005	Joint PVC	6 mm	Noir	1 m

Pour les dimensions intermédiaires, prendre le prix du mètre supérieur



### Câche pour sortie de câble moteur

Référence	Type	Couleur
ZFG240A	Plaque pour sortie de câble moteur	Blanc



### Coulisse rénovation avec aile 53x22 mm

Coulisse en aluminium extrudé laqué avec joint brosse avec chambre et aile

Référence	Couleur	Référence	Couleur
GL106-071	Blanc	GL106-038	Chêne doré
GL106-002	Marron foncé	GL106-052	Rouge
GL106-003	Gris métal	GL106-064	Gris clair
GL106-005	Beige	GL106-067	Gris anthracite
GL106-026	Ivoire		

Pour les dimensions intermédiaires, prendre le prix du mètre supérieur

**Butée cylindrique lisse**  
Longueur 40 mm



Référence	Couleur
70050377	Blanc

**Butée cylindrique lisse**  
Longueur 40 mm



Référence	Couleur
70050378	Marron

**Butée cylindrique lisse**  
Longueur 40 mm



Référence	Couleur
70050413	Gris

**Butée cylindrique lisse**  
Longueur 40 mm



Référence	Couleur
70050461	Noir

**Butée cylindrique lisse**  
Longueur 40 mm



Référence	Couleur
70050467	Marron

**Butée cylindrique lisse**  
Longueur 40 mm



Référence	Couleur
ARC040-052	Rouge

# Butée

■ BUTEE DE LAME FINALE

Butée cylindrique lisse  
Longueur 40 mm



Référence	Couleur
ARC040-067	Gris anthracite

Butée cylindrique lisse  
Longueur 60 mm



Référence	Couleur
165210	Gris

Butée cylindrique lisse  
Longueur 60 mm



Référence	Couleur
165211	Blanc

Butée cylindrique rainurée  
Longueur 40 mm



Référence	Version
DEPD65-40/T10	Marron

Butée cylindrique rainurée  
Longueur 40 mm



Référence	Couleur
DEPD65-40/T84	Gris clair

Butée cylindrique rainurée  
Longueur 40 mm



Référence	Couleur
DEPD65-40/T90	Blanc

**Butée cylindrique réduite**  
Longueur 15 mm

Référence	Couleur
ZFH132	Blanc

**Butée plate**  
Butée plate 40 mm

Référence	Couleur
ZFH147	Blanc

**Butée plate**  
Butée plate 40 mm

Référence	Couleur
ZFH149	Marron

**Butée plate**  
Butée plate 40 mm

Référence	Couleur
ZFH152	Gris

**Butée d'arrêt encastrée**  
Arrêt encastrer pour lame finale

Référence	Type
AR012	Lame finale 8 mm

**Butée d'arrêt encastrée**  
Arrêt encastrer pour lame finale

Référence	Type
AR013	Lame finale 8 mm

# Butée

■ BUTEE DE LAME FINALE

**Butée d'arrêt encastrée**  
Arrêt encastrer pour lame finale



Référence	Type
AR014	Lame finale 8 mm

**Butée d'arrêt encastrée**  
Arrêt encastrer pour lame finale



Référence	Couleur
70050331	Blanc

## SERRURE DE FERMETURE POUR VERROUILLAGE MECANIQUE DU VOLET ■

**Serrure de lame finale**

Serrure à canon rond pour lame finale de volet roulant

Référence	Description	Couleur
SLO04-01	Serrure avec canon rond et clés plates	Blanc

**Serrure de lame finale**

Serrure à canon rond pour lame finale de volet roulant

Référence	Description	Couleur
SLO04-02	Serrure avec canon rond et clés plates	Marron

**Serrure de lame finale**

Serrure à canon rond pour lame finale de volet roulant

Référence	Description	Couleur
SLO04-13	Serrure avec canon rond et clés plates	Gris

**Serrure de sécurité**

Serrure à canon ovale pour lame finale de volet roulant

Référence	Description	Couleur
SLO05-01	Serrure avec canon ovale et clés plates	Blanc

**Serrure de sécurité**

Serrure à canon ovale pour lame finale de volet roulant

Référence	Description	Couleur
SLO05-02	Serrure avec canon ovale et clés plates	Marron

# Serrure

## ■ SERRURE DE FERMETURE POUR VOLET ROULANT



### Serrure de lame finale

Serrure à canon ovale pour lame finale de volet roulant

Référence	Description	Couleur
SLO05-13	Serrure avec canon ovale et clés plates	Gris



### Méplat et coulisseau

Fer plat pour verrouillage de la lame finale par la serrure

Référence	Type	Cond.
ZFH808M	Tige aluminium pour verrouillage mécanique	1 m
ZFH808	Tige aluminium pour verrouillage mécanique	3 m



# Tulipe de guidage

TULIPE DE GUIDAGE POUR COULISSE TRADITIONNELLE ET RÉNOVATION ■

VOLET ROLANT

PERSIENNE

STORE

AUTOMATISME PORTAIL

DOMOTIQUE

RIDEAU MÉTALLIQUE

## Tulipe rénovation joue Imbac Pour lame 8 mm



Référence	Couleur
70050325	Blanc

## Tulipe rénovation joue Imbac Pour lame 14 mm



Référence	Couleur
70050472	Blanc

## Tulipe rénovation joue ZF Pour lame 8 mm



Référence	Couleur
ZFL440A	Blanc

## Tulipe rénovation joue ZF Pour lame 8 mm



Référence	Couleur
ZFL440D	Noir

## Tulipe rénovation joue ZF Pour lame 14 mm



Référence	Couleur
ZFL440C	Gris

## Tulipe rénovation Jusqu'à 205 mm



Référence	Couleur
ILT01-001	Blanc
ILT01-002	Marron
ILT01-004	Gris

# Tulipe de guidage

■ TULIPE DE GUIDAGE POUR COULISSE TRADITIONNELLE ET RÉNOVATION

**Tulipe traditionnelle ZF**  
Pour lame 14 mm



Référence	Couleur
ZFH364B	Gris

**Tulipe tradi-express**  
Pour lame 8 mm



Référence	Couleur
ZFB734LOT12	Crème

**Tulipe tradi-express**  
Pour lame 14 mm



Référence	Couleur
ZFB734LOT34	Noir

**Tulipe traditionnelle ZF**  
Pour lame 8 mm



Référence	Couleur
ZFH363B	Blanc

**Tulipe tradi-express Gauche**  
Pour lame de 8 à 11 mm



Référence	Couleur
ZFB734C5	Blanc

**Tulipe tradi-express Droite**  
Pour lame de 8 à 11 mm



Référence	Couleur
ZFB734C6	Blanc

# Tulipe de guidage

TULIPE DE GUIDAGE POUR COULISSE TRADITIONNELLE ET RÉNOVATION ■

**Tulipe tradi-express Beige**  
Pour lame 14 mm



Référence	Version
ZFH361C1	Gauche
ZFH361C2	Droite

**Tulipe tradi-express Blanc**  
Pour lame 8 mm



Référence	Version
ZFH360C1	Gauche
ZFH360C2	Droite

**Patte tradi express ZF**



Référence	Version
ZFH354	Droite

**Patte tradi express ZF**



Référence	Version
ZFH355	Gauche

**Patte tradi-express ZF**  
Épaisseur 3 mm



Référence  
ZFB732

**Cornière**  
Se monte sur patte TRADI-ZF



Référence  
ZFB745

# Console et plaque de guidage ZF

■ LA CONSOLE (LA JOUE LATÉRALE DU COFFRE) - PLAQUE DE GUIDAGE POUR TABLIER

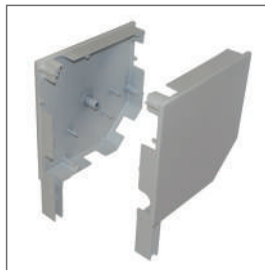

## Console à pans coupés (la paire)

Joue de coffre en aluminium - Laquée - Pivot central Ø12mm + 3 picots

Référence	Dimension	Couleur
ZFL422E	137 mm	Blanc RAL9016
ZFL423E	150 mm	Blanc RAL9016
ZFL424E	165 mm	Blanc RAL9016
ZFL425E	180 mm	Blanc RAL9016
ZFL426E	205 mm	Blanc RAL9016

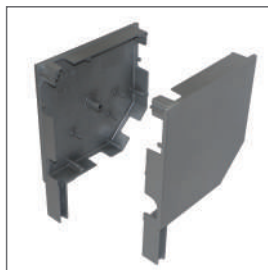

## Console à pans coupés (la paire)

Joue de coffre en aluminium - Laquée - Pivot central Ø12mm + 3 picots

Référence	Dimension	Couleur
ZFL422F	137 mm	Gris métal RAL9006
ZFL423F	150 mm	Gris métal RAL9006
ZFL424F	165 mm	Gris métal RAL9006
ZFL425F	180 mm	Gris métal RAL9006
ZFL426F	205 mm	Gris métal RAL9006



## Console à pans coupés (la paire)

Joue de coffre en aluminium - Laquée - Pivot central Ø12mm + 3 picots

Référence	Dimension	Couleur
ZFL422BA	137 mm	Gris anthracite RAL7016
ZFL423BA	150 mm	Gris anthracite RAL7016
ZFL424BA	165 mm	Gris anthracite RAL7016
ZFL425BA	180 mm	Gris anthracite RAL7016
ZFL426BA	205 mm	Gris anthracite RAL7016



## Console à pans coupés (la paire)

Joue de coffre en aluminium - Laquée - Pivot central Ø12mm + 3 picots

Référence	Dimension	Couleur
ZFL422M	137 mm	Marron RAL8019
ZFL423M	150 mm	Marron RAL8019
ZFL424M	165 mm	Marron RAL8019
ZFL425M	180 mm	Marron RAL8019
ZFL426M	205 mm	Marron RAL8019

## Autres coloris disponibles



Ivoire  
RAL1015



Beige



Noir  
RAL9005



Poupre  
RAL3005



Brun  
RAL8003



Gris clair  
RAL7035

# Console et plaque de guidage ZF

LA CONSOLE (LA JOUE LATÉRALE DU COFFRE) - PLAQUE DE GUIDAGE POUR TABLIER

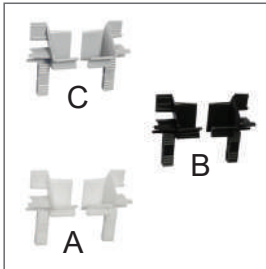

## Tulipe rénovation

Référence	Description	Cond.	Couleur	Repère
ZFL440A	Tulipe 8 mm	Paire	Blanc	A
ZFL440D	Tulipe 8 mm	Paire	Noir	B
ZFL440C	Tulipe 14 mm	Paire	Gris	C

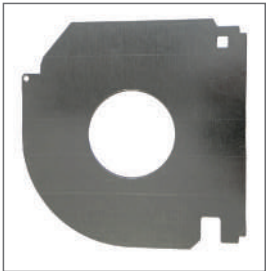

## Plaque de guidage ZF

Plaque acier à pans coupé 45° pour console et tube Ø45 à Ø64 mm

Référence	Description	Trou	Cond.
ZFL432C	Plaque de guidage 150 mm	Ø70 mm	Unité
ZFL433C	Plaque de guidage 165 mm	Ø70 mm	Unité
ZFL434C	Plaque de guidage 180 mm	Ø70 mm	Unité
ZFL435C	Plaque de guidage 205 mm	Ø70 mm	Unité
ZFL432A	Plaque de guidage 150 mm	Ø60 mm	Unité
ZFL433A	Plaque de guidage 165 mm	Ø60 mm	Unité
ZFL434A	Plaque de guidage 180 mm	Ø60 mm	Unité
ZFL435A	Plaque de guidage 205 mm	Ø60 mm	Unité

## EXEMPLE D'APPLICATION

### Cas n°1

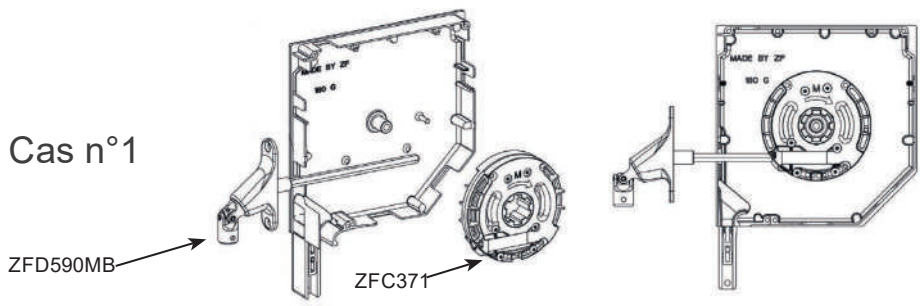

### Cas n°2

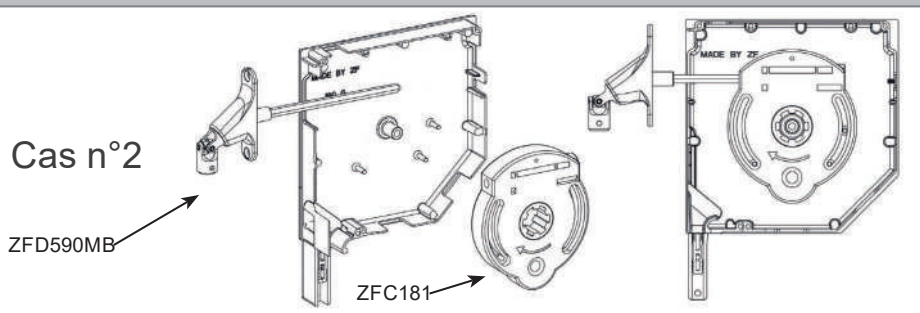

# Console et plaque de guidage SIMBAC

■ LA CONSOLE (LA JOUE LATÉRALE DU COFFRE) ET PLAQUE DE GUIDAGE POUR TABLIER

VOLET ROLANT

PERSIENNE

STORE

AUTOMATISME PORTAIL

DOMOTIQUE

RIDEAU MÉTALLIQUE



## Console à pans coupés - Coloris blanc RAL9016

Joue de coffre en aluminium laquée avec pivot central Ø12mm et tulipe

Référence	Description	Dimension	Couleur	Cond.
70080738	Console 45°	150 mm	Blanc	La paire
70080739	Console 45°	165 mm	Blanc	La paire
70080740	Console 45°	180 mm	Blanc	La paire
70080741	Console 45°	205 mm	Blanc	La paire



## Console à pans coupés - Coloris beige

Joue de coffre en aluminium laquée avec pivot central Ø12mm et tulipe

Référence	Description	Dimension	Couleur	Cond.
70080755	Console 45°	150 mm	Beige	La paire
70080756	Console 45°	165 mm	Beige	La paire
70080757	Console 45°	180 mm	Beige	La paire
70080758	Console 45°	205 mm	Beige	La paire

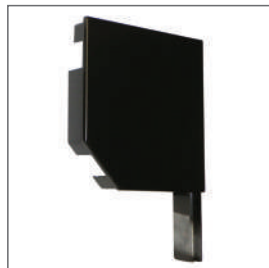

## Console à pans coupés - Coloris marron RAL8019

Joue de coffre en aluminium laquée avec pivot central Ø12mm et tulipe

Référence	Description	Dimension	Couleur	Cond.
70080190	Console 45°	150 mm	Marron	La paire
70080193	Console 45°	165 mm	Marron	La paire
70080196	Console 45°	180 mm	Marron	La paire
70080199	Console 45°	205 mm	Marron	La paire



## Console à pans coupés - Coloris gris métal RAL9006

Joue de coffre en aluminium laquée avec pivot central Ø12mm et tulipe

Référence	Description	Dimension	Couleur	Cond.
70080796	Console 45°	150 mm	Gris métal	La paire
70080797	Console 45°	165 mm	Gris métal	La paire
70080798	Console 45°	180 mm	Gris métal	La paire
70080799	Console 45°	205 mm	Gris métal	La paire

# Console et plaque de guidage SIMBAC

LA CONSOLE (LA JOUE LATÉRALE DU COFFRE) ET PLAQUE DE GUIDAGE POUR TABLIER ■

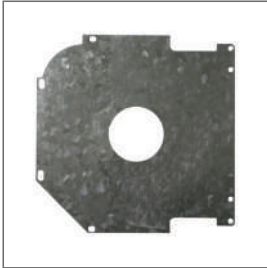

## Plaque de guidage

Plaque acier à pans coupé 45° pour console et tube Ø 40 à 45 mm

Référence	Description	Trou	Cond.
7008-544	Plaque de guidage 150 mm	Ø55 mm	Unité
7008-546	Plaque de guidage 165 mm	Ø55 mm	Unité
7008-548	Plaque de guidage 180 mm	Ø55 mm	Unité



## Plaque de guidage

Plaque acier à pans coupé 45° pour console et tube Ø 54 à 64 mm

Référence	Description	Trou	Cond.
7008-545	Plaque de guidage 150 mm	Ø72 mm	Unité
7008-547	Plaque de guidage 165 mm	Ø72 mm	Unité
7008-549	Plaque de guidage 180 mm	Ø72 mm	Unité
7008-551	Plaque de guidage 205 mm	Ø72 mm	Unité



## Tulipe de guidage rénovation

À emboîter dans la joue de coffre rénovation

Référence	Description	Épaisseur lame	Cond.
70050325	Tulipe rénovation	8 mm	Paire
70050472	Tulipe rénovation	14 mm	Paire

# Flasque de guidage

■ FLASQUE POUR LE BON GUIDAGE DU TABLIER

VOLET ROLANT

PERSIENNE

STORE

AUTOMATISME PORTAIL

DOMOTIQUE

RIDEAU MÉTALLIQUE



## Flasque à coulisser pour tube octogonal 40 mm

Flasque de guidage à coulisser sur le tube

Référence	Description	Dimensions
DEPSE7137-4	Flasque pour coffre 137 mm	122 mm
DEPSE7150-4	Flasque pour coffre 150 mm	140 mm
DEPSE7165-4	Flasque pour coffre 165 mm	155 mm
DEPSE7180-4	Flasque pour coffre 180 mm	164 mm
DEPSE7205-4	Flasque pour coffre 205 mm	193 mm



## Flasque à coulisser pour tube ZF45

Flasque de guidage à coulisser sur le tube

Référence	Description	Dimensions
ZFA502	Flasque pour coffre 137 mm	115 mm
ZFA504	Flasque pour coffre 150 mm	138 mm
ZFA508	Flasque pour coffre 180 mm	170 mm
ZFA510	Flasque pour coffre 205 mm	195 mm



## Flasque à coulisser pour tube ZF54 / Deprat 53

Flasque de guidage à coulisser sur le tube

Référence	Description	Dimensions
DEPSE7137-5	Flasque pour coffre 137 mm	122 mm
DEPSE7150-5	Flasque pour coffre 150 mm	140 mm
DEPSE7165-5	Flasque pour coffre 165 mm	155 mm
DEPSE7180-5	Flasque pour coffre 180 mm	164 mm
DEPSE7205-5	Flasque pour coffre 205 mm	193 mm



## Flasque à coulisser pour tube octogonal 60 mm et Deprat 62

Flasque de guidage à coulisser sur le tube

Référence	Description	Dimensions
DEPSE7137-6	Flasque pour coffre 137 mm	122 mm
DEPSE7150-6	Flasque pour coffre 150 mm	140 mm
DEPSE7165-6	Flasque pour coffre 165 mm	155 mm
DEPSE7180-6	Flasque pour coffre 180 mm	164 mm
DEPSE7205-6	Flasque pour coffre 205 mm	193 mm



## Flasque à coulisser pour tube ZF64

Flasque de guidage à coulisser sur le tube

Référence	Description	Dimensions
ZFA556	Flasque pour coffre 150 mm	130 mm
ZFA506	Flasque pour coffre 180 mm	160 mm
ZFA507	Flasque pour coffre 180 mm	170 mm
ZFA509	Flasque pour coffre 205 mm	195 mm
ZFA513	Flasque pour coffre 250 mm	220 mm



# Guide de tablier

ROULEAU DE GUIDAGE POUR VOLET ROULANT ■

VOLET ROULANT

PERSIENNE

STORE

AUTOMATISME PORTAIL

DOMOTIQUE

RIDEAU MÉTALLIQUE



## Guide de tablier

Rouleau de guidage avec roue PVC avec plaque de fixation large

Référence	Description	Dimensions	Entraxes
70050054	Rouleau de guidage Ø30 mm	90x40 mm	70x24 mm



## Guide de tablier

Rouleau de guidage avec roue PVC avec plaque de fixation

Référence	Description	Dimensions	Entraxes
DEPBF025	Rouleau de guidage Ø22 mm	28x42.5 mm	14x11 mm



## Guide de tablier

Rouleau de guidage avec roue PVC avec plaque de fixation large

Référence	Description	Dimensions	Entraxes
ZFG255	Rouleau de guidage Ø29 mm	80x54 mm	65x19 mm



## Guide de tablier

Rouleau de guidage avec roue PVC avec plaque de fixation

Référence	Description	Dimensions	Entraxes
ZFG220A	Rouleau de guidage Ø19 mm	25x63 mm	19 mm



## Guide de tablier

Rouleau de guidage avec roue PVC avec plaque de fixation

Référence	Description	Dimensions	Entraxes
DEPD20	Rouleau de guidage Ø38 mm	55x33 mm	16 mm

# Yubii Home

Nice

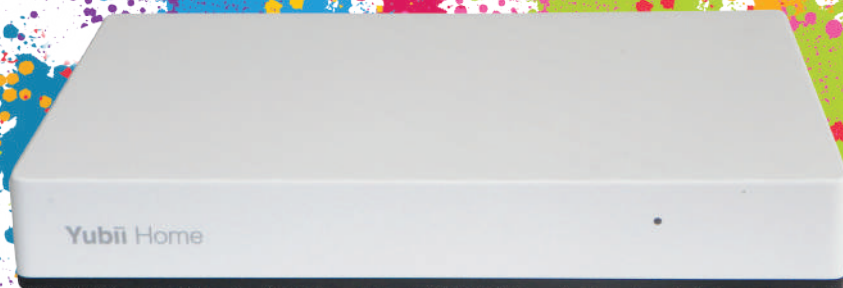

Prenez le contrôle sur tous vos appareils grâce à la box **Yubii Home**

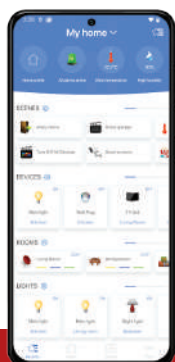

Télécharger dans  
l'App Store

DISPONIBLE SUR  
Google Play

Fiche produit





KITERM60VR28



2008495



ERM15000000



1032392



TGTIME6WW



221139



1870311



ERM2M54VR28



KITERS40MW18



2001466



5032450



9013761



270769



52510095



288710



53510091



TGM08000000



2005947

Motorisation pour volet roulant

# Abaque moteur

COMMENT CHOISIR LE MOTEUR EN FONCTION DE VOTRE VOLET ROULANT ?

ALU 5 kg/m <sup>2</sup>	PVC 6 kg/m <sup>2</sup>	BOIS 10 kg/m <sup>2</sup>
----------------------------	----------------------------	------------------------------

		Largeur (mm)											
		800	1000	1200	1400	1600	1800	2000	2200	2400	2600	2800	3000
Hauteur (mm)	1000	4	5	6	7	8	9	10	11	12	13	14	15
		5	6	7.2	8.4	9.6	10.8	12	13.2	14.4	15.6	16.8	18
		8	10	12	14	16	18	20	22	24	26	28	30
1200	4.8	6	7.2	8.4	9.6	10.8	12	13.2	14.4	15.6	16.8	18	
	5.8	7.2	8.6	10	11.5	13	14.4	15.9	17.3	18.7	20.2	21.6	
	9.6	12	14.4	16.8	19.2	21.6	24	26.4	28.8	31.2	33.6	36	
1400	5.6	7	8.4	9.8	11.2	12.6	14	15.4	16.8	18.2	19.6	21	
	6.7	8.4	10.1	11.8	13.4	15.2	16.8	18.5	20.2	21.84	23.5	25.2	
	11.2	14	16.8	19.6	22.4	25.2	28	30.8	33.6	36.4	39.2	42	
1600	6.4	8	9.6	11.2	12.8	14.4	16	17.6	19.2	20.8	22.4	24	
	7.7	9.6	11.5	13.4	15.4	17.3	19.2	21.1	23	25	26.9	28.8	
	12.8	16	19.2	22.4	25.6	28.8	32	35.2	38.4	41.6	44.8	48	
1800	7.2	9	10.8	12.6	14.4	16.2	18	19.8	21.6	23.4	25.2	27	
	8.6	10.8	13	15.1	17.3	19.4	21.6	23.8	25.9	28	30.2	32.4	
	14.4	18	21.6	25.2	28.8	32.4	36	39.6	43.2	46.8	50.4	54	
2000	8	10	12	14	16	18	20	22	24	26	28	30	
	9.6	12	14.4	16.8	19.2	21.6	24	26.4	28.8	31.2	33.6	36	
	16	20	24	28	32	36	40	44	48	52	56	60	
2200	8.8	11	13.2	15.4	17.6	19.8	22	24.2	26.4	28.6	30.8	33	
	10.6	13.2	15.8	18.5	21.12	23.8	26.4	29	31.7	34.3	37	39.6	
	17.6	22	26.4	30.8	35.2	39.6	44	48.4	52.8	57.2	61.6	66	
2400	9.6	12	14.4	16.8	19.2	21.6	24	26.4	28.8	31.2	33.6	36	
	11.5	14.4	17.3	20.2	23.04	26	28.8	31.7	34.6	37.4	40.3	43.2	
	19.2	24	28.8	33.6	38.4	43.2	48	52.8	57.6	62.4	67.2	72	
2600	10.4	13	15.6	18.2	20.8	23.4	26	28.6	31.2	33.8	36.4	39	
	12.5	15.6	18.7	21.8	25	28.1	31.2	34.3	37.4	40.6	43.7	46.8	
	20.8	26	31.2	36.4	41.6	46.8	52	57.2	62.4	67.6	72.8	78	
2800	11.2	14	16.8	19.6	22.4	25.2	28	30.8	33.6	36.4	39.2	42	
	13.4	16.8	20.2	23.5	26.9	30.2	33.6	37	40.3	43.7	47.1	50.4	
	22.4	28	33.6	39.2	44.8	50.4	56	61.6	67.2	72.8	78.4	84	
3000	12	15	18	21	24	27	30	33	36	39	42	45	
	14.4	18	21.6	25.2	28.8	32.4	36	39.6	43.2	46.8	50.4	54	
	24	30	36	42	48	54	60	66	72	78	84	90	



## MOTEUR Ø35 MM

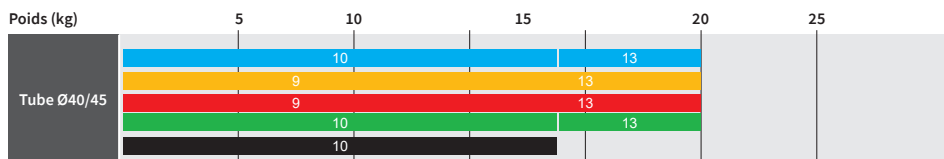

## MOTEUR Ø45 MM

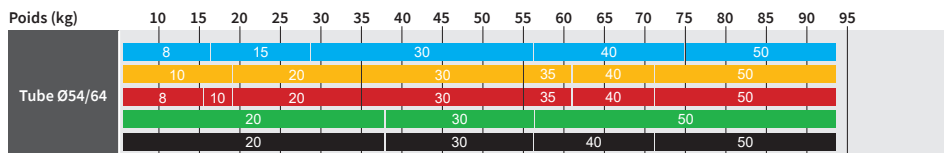

## MOTEUR Ø58 MM

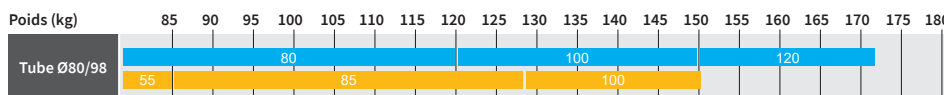

# Choix du moteur

DÉTERMINER LE MODÈLE DU MOTEUR À INSTALLER - GUIDE RAPIDE

Volet roulant de 5 à 25 kg | Tube Ø40 à Ø45 mm

FDC mécaniques et électriques

Volet roulant de 15 à 93 kg | Tube Ø55 à Ø80 mm

FDC mécaniques et électriques

Volet roulant de 85 à 170 kg | Tube Ø54 à Ø89 mm

FDC mécaniques et électriques

## Quel moteur choisir pour motoriser votre store ou volet roulant ?

Connaitre le poids du volet roulant pour définir le couple moteur

PVC  
6 Kg/m<sup>2</sup>

ALU  
5 Kg/m<sup>2</sup>

BOIS  
10 Kg/m<sup>2</sup>

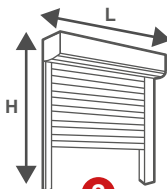

POIDS	COUPLE MOTEUR
15 Kg	8 Nm
18 Kg	10 Nm
28 Kg	15 Nm
56 Kg	30 Nm
90 Kg	45 Nm
93 Kg	50 Nm

- 1 - Définir l'indice de poids au m<sup>2</sup> = Poids du volet roulant
- 2 - Surface (Largeur x Hauteur) x Poids au m<sup>2</sup> = Poids du volet roulant

Exemple :

Un volet roulant PVC de largeur 2 mètres avec une hauteur de 2,30 mètres (2x2,30) = surface de 4,60 m<sup>2</sup> x 6 Kg/m<sup>2</sup> (pour le PVC) = 27,60 Kg

Il nous faut un moteur d'un couple de 15 Nm capable de soulever 28 Kg. Par contre, le diamètre du tube est aussi important dans le choix du moteur

# Profils des tubes

■ FORME ET SECTION DES TUBES (AXE POUR VOILET ROULANT)

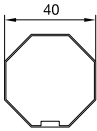
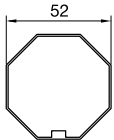
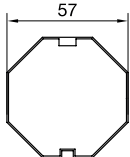
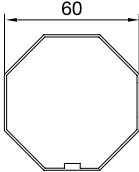
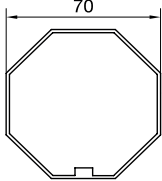
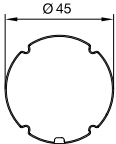
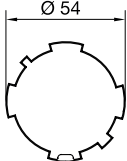
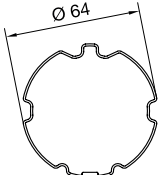
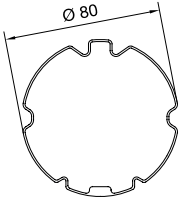
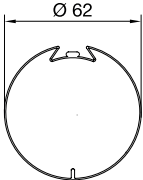
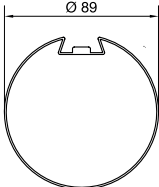
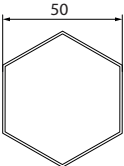
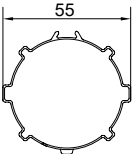
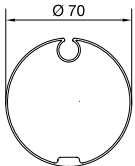
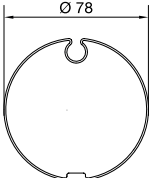
<p><b>OCTOGONAL 40 MM</b></p>  <p>Réf. 40OCTO1000</p>	<p><b>OCTOGONAL 52 MM</b></p> 	<p><b>OCTOGONAL 57 MM</b></p> 
<p><b>OCTOGONAL 60 MM</b></p>  <p>Réf. 60OCTO1000</p>	<p><b>OCTOGONAL 70 MM</b></p> 	<p><b>ZF45</b></p>  <p>Réf. 45ZF1000</p>
<p><b>ZF54</b></p>  <p>Réf. 54ZF1000</p>	<p><b>ZF64</b></p>  <p>Réf. 64ZF1000</p>	<p><b>ZF80</b></p> 
<p><b>DEPRAT 62 MM</b></p>  <p>Réf. 62DEPRAT1000</p>	<p><b>DEPRAT 89 MM</b></p>  <p>Réf. 89DEPRAT1000</p>	<p><b>HEXAGONAL 50 MM</b></p> 
<p><b>SOPROFEN 55 MM</b></p> 	<p><b>ROND 70 MM A GOUTTE</b></p> 	<p><b>ROND 78 MM A GOUTTE</b></p> 

# Moteurs tubulaires Bubendorff

MOTORISATION BUBENDORFF + ACCESSOIRES

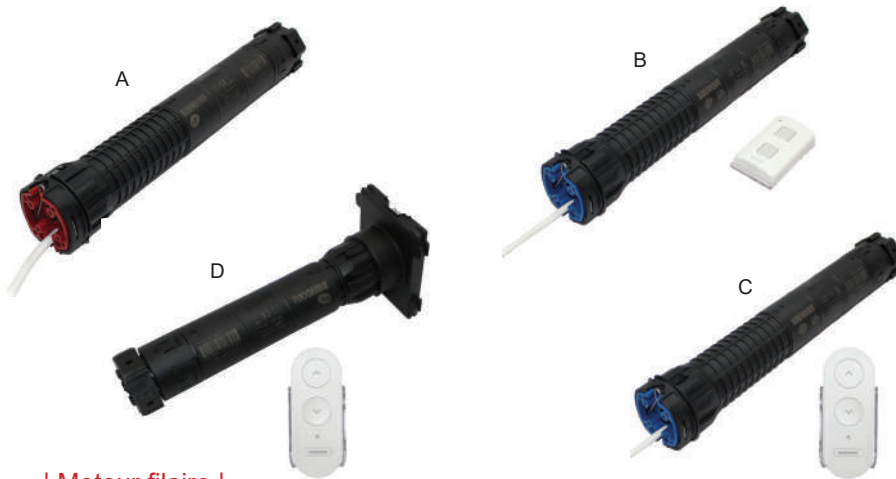

## | Moteur filaire |

Référence	Nom	Repère	Ø mm	Couple (Nm)	Fin de course
220041	Moteur filaire MI	A	Ø60 mm	10	Automatique
220042	Moteur filaire MI	A	Ø60 mm	25	Automatique
220043	Moteur filaire MI	A	Ø60 mm	33	Automatique

## | Moteur radio |

Référence	Nom	Repère	Ø mm	Couple (Nm)	Fin de course
221183	Moteur radio RG	C	Ø60 mm	10	Automatique
221185	Moteur radio R	C	Ø60 mm	25	Automatique
221029	Moteur radio RG	B	Ø60 mm	10	Automatique
221008	Moteur radio CI1	D	Ø60 mm	10	Automatique
221030	Moteur radio RG	B	Ø60 mm	25	Automatique
221050	Moteur radio RG	B	Ø60 mm	33	Automatique

## ACCESSOIRES

**252126**

Pallier Tradi



**270768**

Adaptateur ID1.2



**270769**

Adaptateur ID2.0



**229045**

Adaptateur ID2.0 Original



**227002**

Inverseur filaire FC



**227001**

Inverseur filaire FG



**239091**

Barrette ID1 LG95



**239092**

Barrette ID1 LG116



# Moteurs tubulaires Simu

**MOTORISATION SIMU T3.5 - T5 POUR VOILET ROULANT**



## | Moteur filaire |

Référence	Nom	Repère	Ø mm	Couple (Nm)	Vitesse (tr/mn)	Réglage	Connexion
2008691	T3.5 6/16	A	Ø40 mm	6	16	Molette	4 fils
2008692	T3.5 9/12	A	Ø40 mm	9	12	Molette	3 fils
2008693	T3.5 13/10	A	Ø40 mm	13	10	Molette	3 fils
2006743	T5 AUTO SHORT	B	Ø50 mm	6	17	Automatique	4 fils
2006702	T5 AUTO 15/17	B	Ø50 mm	15	17	Automatique	4 fils
2007053	T5 6/12	B	Ø50 mm	6	12	Molette	4 fils
2005889	T5 8/17	B	Ø50 mm	8	17	Molette	4 fils
2000263	T5 10/17	B	Ø50 mm	10	17	Molette	4 fils
2006735	T5 10/17	B	Ø50 mm	10	17	Automatique	4 fils
2005891	T5 15/17	B	Ø50 mm	15	17	Molette	4 fils
2000317	T5 20/17	B	Ø50 mm	20	17	Molette	4 fils
2006703	T5 20/17	B	Ø50 mm	20	17	Automatique	4 fils
2005947	T5 25/17	B	Ø50 mm	25	17	Molette	4 fils
2000366	T5 30/17	B	Ø50 mm	30	17	Molette	4 fils
2000387	T5 35/17	A	Ø50 mm	35	17	Molette	4 fils
2000412	T5 40/17	B	Ø50 mm	40	12	Molette	4 fils
2005951	T5 50/12	B	Ø50 mm	50	12	Molette	4 fils
2000428	T5 50/12	A	Ø50 mm	50	12	Molette	4 fils
2000723	DMI5 15/17	C	Ø50 mm	15	17	Molette	4 fils secours
2000743	DMI5 30/17	C	Ø50 mm	30	17	Molette	4 fils secours
2000997	DMI6 70/17	C	Ø60 mm	70	17	Molette	4 fils secours
2001000	DMI6 85/17	C	Ø60 mm	85	17	Molette	4 fils secours
2000898	T6 55/17	D	Ø60 mm	55	17	Molette	4 fils
2000910	T6 85/17	D	Ø60 mm	85	17	Molette	4 fils
2000928	T6 100/12	D	Ø60 mm	100	12	Molette	4 fils
2000934	T6 120/12	D	Ø60 mm	120	12	Molette	4 fils



## | Moteur radio |

Référence	Nom	Repère	Ø mm	Couple (Nm)	Vitesse (tr/mn)	Réglage	Fonction
2008662	T3.5 Hz.02 9/16	E	Ø40 mm	9	16	À la télécommande	3 fils
2008664	T3.5 Hz.02 13/10	E	Ø40 mm	13	10	À la télécommande	3 fils
2006745	T5AUTO SHORT Hz	F	Ø50 mm	6	17	À la télécommande	3 fils
2005898	T5 Hz.02 8/17	F	Ø50 mm	8	17	À la télécommande	3 fils
2005900	T5 Hz.02 15/17	F	Ø50 mm	15	17	À la télécommande	3 fils
2005098	T5 Hz.02 25/17	F	Ø50 mm	25	17	À la télécommande	3 fils
2005099	T5 Hz.02 35/12	F	Ø50 mm	35	12	À la télécommande	3 fils
2005100	T5 Hz.02 50/12	F	Ø50 mm	50	12	À la télécommande	3 fils
2005373	T5 E Hz 8/17	F	Ø50 mm	8	17	À la télécommande	3 fils
2005374	T5 E Hz 10/17	F	Ø50 mm	10	17	À la télécommande	3 fils
2005375	T5 E Hz 15/17	F	Ø50 mm	15	17	À la télécommande	3 fils
2005376	T5 E Hz 20/17	F	Ø50 mm	20	17	À la télécommande	3 fils
2005377	T5 E Hz 25/17	F	Ø50 mm	25	17	À la télécommande	3 fils
2005378	T5 E Hz 35/17	F	Ø50 mm	35	17	À la télécommande	3 fils
2005379	T5 E Hz 50/17	F	Ø50 mm	50	17	À la télécommande	3 fils



# Adaptateurs moteur Somfy et Simu

ROUE ET BAGUE D'ADAPTATION ■

VOLET ROLANT

PERSIENNE

STORE

AUTOMATISME PORTAIL

DOMOTIQUE

RIDEAU MÉTALLIQUE

<p><b>9500387</b> Octogonal 40 mm</p>  <p>Pour moteur LS40</p>	<p><b>9410418</b> Octogonal 60 mm</p>  <p>Pour moteur LT50</p>	<p><b>9410336</b> Octogonal 70 mm</p>  <p>Pour moteur LT50</p>
<p><b>9420335</b> Octogonal 70 mm</p>  <p>Pour moteur LT60</p>	<p><b>9500456</b> ZF45</p>  <p>Pour moteur LS40</p>	<p><b>9001466</b> ZF54</p>  <p>Pour moteur LT50</p>
<p><b>9410400</b> ZF64</p>  <p>Pour moteur LT50</p>	<p><b>9001474</b> ZF80</p>  <p>Pour moteur LT50 et LT60</p>	<p><b>9410307</b> Deprat 62 mm</p>  <p>Pour moteur LT50</p>
<p><b>9001473</b> Deprat 89 mm</p>  <p>Pour moteur LT50 et LT60</p>	<p><b>9013763</b> Hexagonal 50 mm</p>  <p>Pour moteur LS40</p>	<p><b>9410421</b> Rond 70 mm à goutte</p>  <p>Pour moteur LT50</p>
<p><b>9410325</b> Rond 78 mm à goutte</p>  <p>Pour moteur LT50</p>	<p><b>9420328</b> Rond 78 mm à goutte</p>  <p>Pour moteur LT60</p>	<p><b>9500411</b> Tube rond 40 mm</p>  <p>Pour moteur LS40</p>

# Supports de fixation moteur Simu

■ ACCESSOIRES + TÉLÉCOMMANDES SIMU

<p><b>9410414</b> Rond Ø50 mm</p>  <p>Pour moteur LT50</p>	<p><b>9410309</b> Hexagonal 50 mm</p>  <p>Pour moteur LT50 et LT60</p>	<p><b>9420329</b> Ø80 mm</p>  <p>Pour moteur LT60</p>
<p><b>9013092</b> Deprat 53</p>  <p>Pour moteur LT50</p>	<p><b>9410381</b> Octogonal 50 mm</p>  <p>Pour moteur LT50</p>	<p><b>9420654</b> Support Somfy et Simu CSI</p> 
<p><b>9017950</b> Support moteur DMI</p> 	<p><b>ZFC519B</b> Plaque support moteur</p>  <p>Carré 10 mm</p>	<p><b>2005757</b> Support moteur Simu T5</p> 
<p><b>9530040</b> Etrier pour moteur T6</p>  <p>T6 88X35 entraxe 65</p>	<p><b>9001108</b> Support papillon</p>  <p>Pour moteur T5</p>	<p><b>9011606</b> Support coffrelite</p>  <p>Pour moteur T5</p>
<p><b>9013761</b> Support universel</p>  <p>Pour moteur T5</p>	<p><b>9013923</b> Support Simu T5</p>  <p>Carré 10 mm et 2 vis</p>	<p><b>9016981</b> Interface moteur Simu</p>  <p>Pour moteur T3.5-T5</p>

# Supports de fixation et télécommandes Simu

ACCESSOIRE ET TELECOMMANDE RADIO SIMU ■

VOILET ROLANT













PERSIENNE

STORE

AUTOMATISME PORTAIL

DOMOTIQUE

RIDEAU MÉTALLIQUE

<p><b>9520086</b> Etrier de fixation</p> 	<p><b>ZFK370C60</b> Support moteur Simu</p> 	<p><b>52510029</b> Support universel moteur</p> 
<p><b>9520064</b> Etrier pour moteur Simu</p>  <p>T5 72x30 entraxe 44 mm</p>	<p><b>2008419</b> Télécommande Memory AC</p> 	<p><b>2008420</b> Télécommande Timer AC</p> 
<p><b>2008495</b> Télécommande murale 1 voie</p>  <p>Touche montée / stop / descente</p>	<p><b>2008799</b> Télécommande portable 1 voie</p>  <p>Touche montée / stop / descente</p>	<p><b>2008798</b> Télécommande portable 5 voies</p>  <p>Touche montée / stop / descente Écran LCD + touches de sélection</p>
<p><b>2008188</b> Télécommande Timer blanche</p>  <p>Timer Easy</p>	<p><b>RÉCEPTEUR SIMU</b> Kit récepteur SIMU</p> 	<p><b>2006020</b> Emetteur Simu Hz contact sec</p> 

# Moteurs tubulaires Nice

■ MOTORISATION NICE GAMME ERA POUR VOILE ROULANT



## | Moteur filaire |

Référence	Nom	Répère	Ø mm	Couple (Nm)	Vitesse (tr/mn)	Réglage	Connexion
ERS10000000	E S 1012	A	Ø35 mm	10	12	Molette	3 fils
ERS13000000	E S 1312	A	Ø35 mm	13	12	Molette	3 fils
ERM08000000	E M 0817	B	Ø45 mm	08	17	Molette	4 fils
ERM15000000	E M 1517	B	Ø45 mm	15	17	Molette	4 fils
ERM30000000	E M 3017	B	Ø45 mm	30	17	Molette	4 fils
ERM50000000	E M 5012	B	Ø45 mm	50	12	Molette	4 fils
ERM15000H00	E MH 1517	C	Ø45 mm	15	17	Molette	4 fils
ERM30000H00	E MH 3017	C	Ø45 mm	30	12	Molette	4 fils secours
ERM50000H00	E MH 5012	C	Ø45 mm	50	12	Molette	4 fils secours
ERM08000001P	E STAR MP 0817	D	Ø45 mm	8	17	Automatique	3 fils
ERM15000001P	E STAR MP 1517	D	Ø45 mm	15	17	Automatique	3 fils
ERM30000001P	E STAR MP 3017	D	Ø45 mm	30	17	Automatique	3 fils
ERL08000000	E L 8012	F	Ø58 mm	80	12	Molette	4 fils
ERL10000000	E L 10012	F	Ø58 mm	100	12	Molette	4 fils
ERL10000H00	E LH 10012	F	Ø58 mm	100	12	Molette	4 fils secours
ERM08000001A	E STAR MA 0817	D	Ø45 mm	08	17	Automatique	3 fils
ERM15000001A	E STAR MA 1517	D	Ø45 mm	15	17	Automatique	3 fils
ERM30000001A	E STAR MA 3017	D	Ø45 mm	30	17	Automatique	3 fils
*ESM08103020	E M SH 817	G	Ø45 mm	08	17	Mécanique	4 fils
*ESM15103020	E M SH 1517	G	Ø45 mm	15	17	Mécanique	4 fils
*ESM30103020	E M SH 3017	G	Ø45 mm	30	17	Mécanique	4 fils

\* Nouveau : Moteurs tête étoile

<p><b>51526254</b> ZF54</p> <p>Pour moteur ERA M</p>	<p><b>51526264</b> ZF64</p> <p>Pour moteur ERA M</p>	<p><b>51526200</b> Deprat 62 mm</p> <p>Pour moteur ERA M</p>	<p><b>51528900</b> Deprat 89 mm</p> <p>Pour moteur ERA M</p>
--	--	--	--

# Moteurs tubulaires Nice

MOTORISATION NICE GAMME ERA POUR VOLET ROULANT ■

















## | Moteur radio |

Référence	Nom	Repère	Ø mm	Couple (Nm)	Vitesse (tr/mn)	Réglage	Connexion
ERM15000006	E PLUS 1517	E	Ø45 mm	15	17	Bouton/Télécommande	6 fils
ERM30000006	E PLUS 3017	E	Ø45 mm	30	17	Bouton/Télécommande	6 fils
ERM40000006	E PLUS 4017	E	Ø45 mm	40	17	Bouton/Télécommande	6 fils
ERM50000006	E PLUS 5012	E	Ø45 mm	50	12	Bouton/Télécommande	6 fils
ERM08000003A	E MAT MA 817	H	Ø45 mm	8	17	Télécommande	6 fils
ERM15000003A	E MAT MA 1517	H	Ø45 mm	15	17	Télécommande	6 fils
ERM30000003A	E MAT MA 3017	H	Ø45 mm	30	17	Télécommande	6 fils
ERM15000002	E FIT MP 1517	E	Ø45 mm	15	17	Télécommande	3 fils
ERM30000002	E FIT MP 3017	E	Ø45 mm	30	17	Télécommande	3 fils
ERM15000H02T	E FIT MHT 1517	C	Ø45 mm	15	17	Molette/Télécommande	3 fils secours
ERM30000H02T	E FIT MHT 3017	C	Ø45 mm	30	17	Molette/Télécommande	3 fils secours
ERM50000H02T	E FIT MHT 5012	C	Ø45 mm	50	12	Molette/Télécommande	3 fils secours

<p><b>50304000</b> Octogonal 40 mm</p> <p>Pour moteur ERA S</p>	<p><b>50324500</b> ZF45</p> <p>Pour moteur ERA S</p>	<p><b>51506000</b> Octogonal 60 mm</p> <p>Pour moteur ERA M Ø45 mm</p>	<p><b>51507000</b> Octogonal 70 mm</p> <p>Pour moteur ERA M</p>
<p><b>51525000</b> Rond Ø50 mm ép. 1.5 mm</p> <p>Pour moteur ERA M</p>	<p><b>51525200</b> Soprofen 55 mm</p> <p>Pour moteur ERA M</p>	<p><b>51517000</b> Rond Ø70 mm à goutte</p> <p>Pour moteur ERA M</p>	<p><b>51517800</b> Rond Ø78 mm à goutte</p> <p>Pour moteur ERA M</p>
<p><b>51528000</b> Adaptateur ZF80 Ø80 mm</p> <p>Pour moteur ERA Ø45 mm</p>	<p><b>51628000</b> Adaptateur ZF80 Ø80 mm</p> <p>Pour moteur ERA L Ø58 mm</p>	<p><b>51628900</b> Adaptateur deprat 89 mm</p> <p>Pour moteur ERA L Ø58 mm</p>	

# Supports de fixation moteur NICE

■ ACCESSOIRES

<p><b>52310014</b> Calotte en plastique</p>  <p>Pour moteur ERA S</p>	<p><b>52510052</b> Support plastique d'adaptation</p>  <p>Pour calotte 52310014</p>	<p><b>52510029</b> Support universel moteur</p>  <p>Pour moteur NEO</p>
<p><b>53510091</b> Support compact ALU</p>  <p>2 trous entraxe 48 et 60 mm</p>	<p><b>52510044</b> Support à brides 100x100 mm</p>  <p>Pour côtés standards</p>	<p><b>53510010</b> Support compact avec 2 trous M5</p>  <p>Pour moteur ERA M</p>
<p><b>53510012</b> Support 100x100 mm</p>  <p>Pour moteur ERA M</p>	<p><b>53510027</b> Support 100x100 mm 45°</p>  <p>Pour moteur ERA M</p>	<p><b>53510013</b> Support compact en plastique</p>  <p>6 pans creux à entraxe 44/48 mm</p>
<p><b>53510043</b> Support compact en plastique</p>  <p>Bride pour flanc Zurflüh feller</p>	<p><b>52510050A</b> Support côtés caisson</p>  <p>Pour moteur ERA M avec secours</p>	<p><b>52510095</b> Support OMEGA</p>  <p>Pour support moteur tubulaire</p>
<p><b>52510021</b> Support réglable</p>  <p>Pour moteur NICE</p>	<p><b>52610001</b> Support aluminium</p>  <p>Pour moteur Nice ERA L</p>	<p><b>52610029</b> Support platine 100x100 mm</p> 



# Supports de fixation moteur NICE

ACCESSOIRES

VOILE ROULANT



PERSIENNE

STORE

AUTOMATISME PORTAL

DOMOTIQUE

RIDEAU MÉTALLIQUE

<p><b>52310012</b> Pivot carré + bride</p>  <p>Pour moteur ERA S</p>	<p><b>53310011</b> Support Nice Era S</p>  <p>Pour moteur ERA S</p>	<p><b>52510013/AX</b> Pivot carré 10 mm</p>  <p>Pour moteur ERA M</p>
<p><b>52510012/M6AX</b> Pivot carré 10 mm</p>  <p>Pour moteur ERA M</p>	<p><b>52510054</b> Support côtés caisson</p>  <p>Pour moteur ERA L</p>	<p><b>52510019/20</b> Support laqué blanc</p>  <p>Pour moteur NICE M et L</p>
<p><b>52510019</b> Support en aluminium</p>  <p>Pour moteur NICE M et L</p>	<p><b>53510096</b> Support aluminium</p>  <p>Pour moteur ERA M SH</p>	<p><b>53510099</b> Support aluminium tête étoile</p>  <p>Pour moteur ERA M SH</p>

**52510081**  
Support pour coffre rénovation  
ERA M



**53510081**  
Support pour coffre rénovation  
ERA M















**53520081**  
Lame pour coffre moteur ERA S



Référence	Description	Référence	Description	Référence	Description
52510081	Pour coffre 137 mm	53510081	Pour coffre 137 mm	53520081	Pour coffre 137 mm
52510082	Pour coffre 150 mm	53510082	Pour coffre 150 mm	53520082	Pour coffre 150 mm
52510083	Pour coffre 165 mm	53510083	Pour coffre 165 mm	53520083	Pour coffre 165 mm
52510084	Pour coffre 180 mm	53510084	Pour coffre 180 mm	53520084	Pour coffre 180 mm
52510085	Pour coffre 205 mm	53510085	Pour coffre 205 mm	53520085	Pour coffre 205 mm

# Télécommandes Nice

■ TÉLÉCOMMANDES RADIO

<p><b>W1</b> Télécommande murale 1 voie</p> 	<p><b>W6</b> Télécommande murale 6 voies</p> 	<p><b>KRONO 1WC</b> Horloge filaire 1 voie à encastrer</p> 
<p>Permet une commande individuelle ou un groupe de stores et volets</p>	<p>Permet 6 commandes individuelles ou 6 groupes de stores et volets</p>	<p>Permet de commander manuellement ou à des heures programmées l'ouverture de stores ou volets</p>
<p><b>P1</b> Télécommande portable 1 voie</p> 	<p><b>P1S</b> Télécommande portable 1 voie</p> 	<p><b>P6</b> Télécommande portable 6 voies</p> 
<p>Commande individuelle ou pour 1 groupe de stores et volets</p>	<p>Commande individuelle ou 1 groupe avec activation climatique</p>	<p>Commande de 6 stores/volets en individuels ou 6 groupes</p>
<p><b>P6S</b> Télécommande portable 6 voies</p> 	<p><b>P18</b> Télécommande portable à 18 groupes</p> 	<p><b>KRONO 6WW</b> Horloge radio à 6 groupes</p> 
<p>Commande de 6 stores ou volets avec activation climatique</p>	<p>Pour commander individuellement jusqu'à 99 dispositifs regroupables 18 zones, 18 groupes et 18 scénarios</p>	<p>Pour commander jusqu'à 6 commandes individuelles ou 6 groupes manuel/automatique aux heures programmées</p>
<p><b>MW1</b> Télécommande portable 1 voie</p> 	<p><b>MW2</b> Télécommande portable 2 voies</p> 	<p><b>MW3</b> Télécommande portable 3 voies</p> 
<p>Permet une commande individuelle ou un groupe de stores et volets</p>	<p>Permet 2 commandes individuelles ou 2 groupes de stores et volets</p>	<p>Permet 3 commandes individuelles ou 3 groupes de stores et volets</p>



# Télécommandes Nice

TÉLÉCOMMANDES RADIO / LOGIQUES DE COMMANDE / CAPTEURS

<p><b>BIDI-AWNING</b> Centrale de commande radio</p> 	<p><b>BIDI-SHUTTER</b> Micromodule bidirectionnel NICE</p> 	<p><b>TT1L</b> Logique de commande radio pour éclairage</p> 
<p>Logique de commande avec récepteur radio bidirectionnelle 433.92 Mhz</p>	<p>Jusqu'à 2 A (50 Nm), fréquence 433.05-434.04 Mhz</p>	<p>Logique de commande avec récepteur radio pour éclairage 230 V jusqu'à 500 W</p>
<p><b>TT2L</b> Logique de commande mixte pour éclairage</p> 	<p><b>TT2D</b> Logique de commande mixte avec commutateur</p> 	<p><b>NEMO VIBE</b> Capteur de vent radio pour barre de charge de store banne</p> 
<p>Logique de commande avec récepteur radio pour un bouton poussoir et éclairage 230 V jusqu'à 500 W</p>	<p>Récepteur radio et logique de commande depuis différents points d'installation d'éclairage, commutateurs intégrés</p>	<p>Permet de fermer le store automatiquement en cas de fort vent et vibration du store</p>
<p><b>NEMO SCT</b> Capteur soleil radio</p> 	<p><b>NEMO SRT</b> Capteur soleil pluie radio</p> 	<p><b>NEMO WSRT</b> Capteur vent-soleil-pluie radio</p> 
<p>Alimentation par panneaux photovoltaïques intégrées</p>	<p>Alimentation par panneaux photovoltaïques intégrées</p>	<p>Alimentation par réseau électrique</p>



## PROGRAMMATEUR OVIEW (POUR PORTAIL)

**Unité de commande et de programmation mobile pour automatisme Nice compatibles O-view**, vous permet de **commander, programmer** et même **diagnostiquer** tout les automatismes de porte, portail et porte de garage de la marque NICE via un connecteur BUS T4 (câble et support mural inclus)

- Permet d'accéder à tous les paramètres de la logique pour adapter l'installation à toutes les exigences
- Une programmation simple à l'aide de menus intuitifs
- S'auto-alimente dès qu'elle est branchée à un dispositif via le connecteur BUS T4
- Grâce à l'horloge incorporée (avec batterie de sauvegarde intégrée), il est également possible de programmer l'envoi des commandes à des heures préfixées
- Protection via mot de passe possible

# Gamme NICEWAY

■ PRODUITS COMPLÉMENTAIRES



Dimensions : 115 x 80 mm / Épaisseur 10 mm

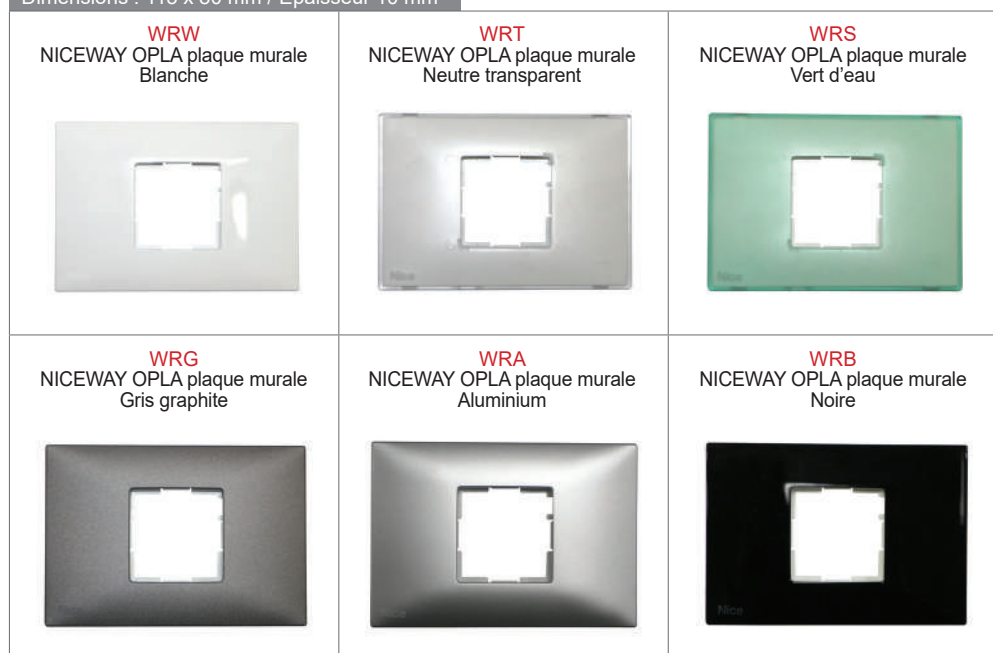

# Gamme NICEWAY

PRODUITS COMPLÉMENTAIRES ■

VOLET ROLANT

PERSIENNE

STORE

AUTOMATISME PORTAIL

DOMOTIQUE

RIDEAU MÉTALLIQUE

Dimensions : 80 x 80 mm / Épaisseur 10 mm

**WSW**  
NICEWAY OPLA CARRÉE  
Plaque murale - Blanche



**WST**  
NICEWAY OPLA CARRÉE  
Plaque murale - Neutre transparent



**WSS**  
NICEWAY OPLA CARRÉE  
Plaque murale - Vert d'eau



**WSG**  
NICEWAY OPLA CARRÉE  
Plaque murale - Gris graphite



**WSA**  
NICEWAY OPLA CARRÉE  
Plaque murale - Aluminium



**WSB**  
NICEWAY OPLA CARRÉE  
Plaque murale - Noire



**WCI**  
NICEWAY GO porte clés - Ice blue



**WCF**  
NICEWAY GO porte clés - Vert fougère



**WCO**  
NICEWAY GO porte clés - Orange



**WCG**  
NICEWAY GO porte clés - Gris graphite



# Moteurs tubulaires Somfy

■ MOTORISATION SOMFY LS40 - LT50 - LT60 POUR VOLET ROULANT



## | Moteur filaire |

Référence	Nom	Repère	Ø mm	Couple (Nm)	Vitesse (tr/mn)	Réglage	Connexion
1023336	LS40 9/16	A	Ø35 mm	9	16	Molette	3 fils
1020137	LS40 13/10	A	Ø35 mm	13	10	Molette	3 fils
1032049	LT50 ARIANE	B	Ø45 mm	6	17	Molette	4 fils
1037061	LT50 JET	B	Ø45 mm	10	17	Molette	4 fils
1037582	OXIMO 50 10/17	B	Ø45 mm	10	17	Molette	4 fils
1041529	OXIMO 50 20/17	B	Ø45 mm	20	17	Molette	4 fils
1041055	LT50 METEOR 20/17	B	Ø45 mm	20	17	Molette	4 fils
1043036	LT50 GEMINI 25/17	B	Ø45 mm	25	17	Molette	4 fils
1045450	OXIMO 50 30/17	B	Ø45 mm	30	17	Molette	4 fils
1047025	LT50 APOLLO 35/17	B	Ø45 mm	35	17	Molette	4 fils
1049542	OXIMO 50 40/17	B	Ø45 mm	40	17	Molette	4 fils
1051028	LT50 VECTRAN 50/12	B	Ø45 mm	50	12	Molette	4 fils
1161011	LT60 ORION 55/17	B	Ø45 mm	55	17	Molette	4 fils
1049064	LT50 MARINER 40/17	B	Ø45 mm	40	17	Molette	4 fils
1163010	LT60 ANTARES 70/17	B	Ø45 mm	70	17	Molette	4 fils
1165008	LT60 JUPITER 85/17	B	Ø45 mm	85	17	Molette	4 fils
1166029	LT60 TITAN 100/12	B	Ø45 mm	100	12	Molette	4 fils
1167021	LT60 TAURUS 120/12	B	Ø45 mm	120	12	Molette	4 fils
1037010	LT50 CSI JET 10/17	C	Ø45 mm	10	17	Molette	4 fils secours
1041009	LT50 CSI METEOR 20/17	C	Ø45 mm	10	17	Molette	4 fils secours
1043001	LT50 CSI GEMINI 25/17	C	Ø45 mm	25	17	Molette	4 fils secours
1047000	LT50 CSI APOLLO 35/17	C	Ø45 mm	35	17	Molette	4 fils secours
1049014	LT50 CSI MARINER 40/17	C	Ø45 mm	40	17	Molette	4 fils secours
1051004	LT50 CSI VECTRAN 50/12	C	Ø45 mm	50	12	Molette	4 fils secours
1161003	LT60 CSI ORION S 55/17	C	Ø58 mm	55	17	Molette	4 fils secours
1163004	LT60 CSI ANTARES 70/17	C	Ø58 mm	70	17	Molette	4 fils secours
1165002	LT60 CSI JUPITER 85/17	C	Ø58 mm	85	17	Molette	4 fils secours
1166002	LT60 CSI TITAN 100/12	C	Ø58 mm	100	12	Molette	4 fils secours
1167003	LT60 CSI TAURUS 120/12	C	Ø58 mm	120	12	Molette	4 fils secours
1130127	ILMO 50 WT 6/17 court	D	Ø45 mm	6	17	Automatique	4 fils
1130125	ILMO 50 WT 6/17	D	Ø45 mm	6	17	Automatique	4 fils
1131110	ILMO 50 WT 10/17	D	Ø45 mm	6	17	Automatique	4 fils
1132101	ILMO 50 WT 20/17	D	Ø45 mm	20	17	Automatique	4 fils
1133001	ILMO 50 WT 30/17	D	Ø45 mm	30	17	Automatique	4 fils
1133004	ILMO 50 WT 35/17	D	Ø45 mm	35	17	Automatique	4 fils
1130126	ILMO 50 WT TH 6/17	D	Ø45 mm	6	17	Automatique	4 fils
1131111	ILMO 50 WT TH 10/17	D	Ø45 mm	10	17	Automatique	4 fils
1132102	ILMO 50 WT TH 20/17	D	Ø45 mm	20	17	Automatique	4 fils
1181186	OREA 60 WT 55/17	D	Ø58 mm	55	17	Automatique	4 fils

# Moteurs tubulaires Somfy

MOTORISATION SOMFY LS40 - LT50 - LT60 POUR VOLET ROULANT

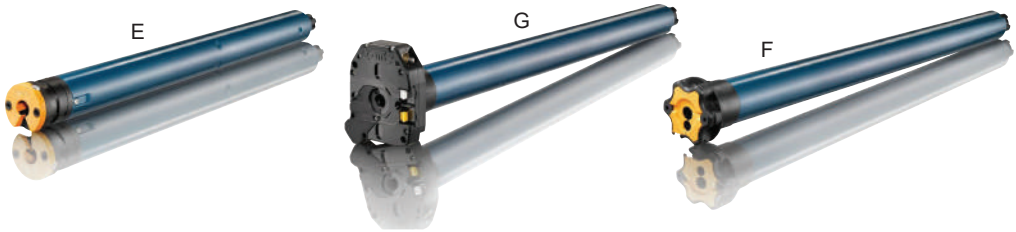















## | Moteur radio |

Référence	Nom	Repère	Ø mm	Couple (Nm)	Vitesse (tr/mn)	Réglage	Connexion
1041023	LT50 CSI RTS METEOR 20/17	G	Ø45 mm	20	17	À la télécommande	3 fils secours
1045023	LT50 CSI HELIOS 30/17	G	Ø45 mm	30	17	À la télécommande	3 fils secours
1049037	LT50 CSI MARINER 40/12	G	Ø45 mm	40	12	À la télécommande	3 fils secours
1051017	LT50 CSI VECTRAN 50/12	G	Ø45 mm	50	12	À la télécommande	3 fils secours
1130128	OXIMO RTS 6/17 court	F	Ø45 mm	6	17	À la télécommande	3 fils
1032392	OXIMO RTS 6/17	F	Ø45 mm	6	17	À la télécommande	3 fils
1037389	OXIMO RTS 10/17	F	Ø45 mm	10	17	À la télécommande	3 fils
1041380	OXIMO RTS 20/17	F	Ø45 mm	20	17	À la télécommande	3 fils
1045319	OXIMO RTS 30/17	F	Ø45 mm	30	17	À la télécommande	3 fils
1049434	OXIMO RTS 40/17	F	Ø45 mm	40	17	À la télécommande	3 fils
1049720	OXIMO RTS 50/12	F	Ø45 mm	50	12	À la télécommande	3 fils
1032395	OXIMO RTS TH 6/17	F	Ø45 mm	6	17	À la télécommande	3 fils
1037386	OXIMO RTS TH 10/17	F	Ø45 mm	10	17	À la télécommande	3 fils
1041376	OXIMO RTS TH 20/17	F	Ø45 mm	20	17	À la télécommande	3 fils
1045504	OXIMO RTS TH 30/17	F	Ø45 mm	30	17	À la télécommande	3 fils
1130347	OXIMO 50 AUTO IO 6/17	F	Ø45 mm	6	17	À la télécommande	3 fils
1032700	OXIMO IO 6/17	F	Ø45 mm	6	17	À la télécommande	3 fils
1038015	OXIMO IO 9/16	F	Ø45 mm	9	16	À la télécommande	3 fils
1037689	OXIMO IO 10/17	F	Ø45 mm	10	17	À la télécommande	3 fils
1039948	OXIMO IO 13/16	F	Ø45 mm	13	16	À la télécommande	3 fils
1041626	OXIMO IO 20/17	F	Ø45 mm	20	17	À la télécommande	3 fils
1045517	OXIMO IO 30/17	F	Ø45 mm	30	17	À la télécommande	3 fils
1049608	OXIMO IO 40/17	F	Ø45 mm	40	17	À la télécommande	3 fils
1049732	OXIMO IO 50/12	F	Ø45 mm	50	12	À la télécommande	3 fils
1033107	S&SO RS100 IO Hybrid 6/17	F	Ø45 mm	6	17	À la télécommande	3 fils
1033114	S&SO RS100 IO 6/17	F	Ø45 mm	6	17	À la télécommande	3 fils
1033115	S&SO RS100 IO 10/17	F	Ø45 mm	10	17	À la télécommande	3 fils
1033117	S&SO RS100 IO 20/17	F	Ø45 mm	20	17	À la télécommande	3 fils
1033113	S&SO RS100 IO Hybrid 20/17	F	Ø45 mm	20	17	À la télécommande	3 fils
1032447	ALTUS 50 RTS 6/17	F	Ø45 mm	6	17	À la télécommande	3 fils
1023297	ALTUS 40 RTS 9/16	E	Ø45 mm	9	16	À la télécommande	3 fils
1037401	ALTUS 50 RTS 10/17	F	Ø45 mm	10	17	À la télécommande	3 fils
1024174	ALTUS 40 RTS 13/10	E	Ø35 mm	13	10	À la télécommande	3 fils
1041389	ALTUS 50 RTS 20/17	F	Ø45 mm	20	17	À la télécommande	3 fils
1043170	ALTUS 50 RTS 25/17	F	Ø45 mm	25	17	À la télécommande	3 fils
1047225	ALTUS 50 RTS 35/17	F	Ø45 mm	35	17	À la télécommande	3 fils
1049446	ALTUS 50 RTS 40/17	F	Ø45 mm	40	17	À la télécommande	3 fils
1051303	ALTUS 50 RTS 50/12	F	Ø45 mm	50	12	À la télécommande	3 fils
1161117	ALTUS 60 RTS 55/17	F	Ø45 mm	55	17	À la télécommande	3 fils
1165102	ALTUS 60 RTS 85/17	F	Ø58 mm	85	17	À la télécommande	3 fils
1117118	OREA 50 RTS 40/17	F	Ø45 mm	40	17	À la télécommande	3 fils
1118089	OREA 50 RTS 50/12	F	Ø45 mm	50	12	À la télécommande	3 fils
1181068	OREA 60 RTS 55/17	F	Ø58 mm	55	17	À la télécommande	3 fils

# Supports de fixation moteur Somfy

■ ACCESSOIRES

<p><b>9910000</b> Support universel avec anneau</p>  <p>Pour moteur Somfy jusqu'à 85 Nm</p>	<p><b>9910001</b> Support universel taraude</p>  <p>Pour moteur Somfy jusqu'à 85 Nm</p>	<p><b>9420644</b> Support universel avec anneau</p>  <p>Pour moteur Somfy jusqu'à 85 Nm</p>
<p><b>9910003</b> Support universel avec anneau</p>  <p>Pour moteur Somfy jusqu'à 120 Nm</p>	<p><b>9410701</b> Support universel avec anneau</p>  <p>Pour moteur Somfy</p>	<p><b>9410705</b> Support avec anneau</p>  <p>Pour moteur Somfy et coffre Veka</p>
<p><b>9410703</b> Support avec anneau</p>  <p>Pour moteur Somfy et coffre Deprat</p>	<p><b>9410707</b> Support avec anneau</p>  <p>Pour couple jusqu'à 50 Nm</p>	<p><b>9410717</b> Support Omega avec anneau</p>  <p>Pour couple jusqu'à 50 Nm</p>
<p><b>9420654</b> Support de fixation</p>  <p>Support de fixation Somfy</p>	<p><b>9500634</b> Adaptateur moteur LS40 REHAU</p>  <p>Pour montage en caisson Rehaus</p>	<p><b>9014586</b> Support Somfy pour joue RENO</p>  <p>Pour coffre de 180 à 205 mm (sauf ZF)</p>
<p><b>9910051</b> Kit support tête étoile</p>  <p>Pour moteur Somfy LT CSI</p>	<p><b>9500659</b> Adaptateur tête étoile moteur Somfy</p>  <p>Pour moteur Somfy LS40 support LT50</p>	<p><b>9910040</b> Support Somfy CSI LT50 et LT60</p>  <p>Couple max. 120 Nm</p>

# Supports de fixation moteur Somfy

ACCESSOIRES

VOILET ROULANT





PERSIENNE

STORE

AUTOMATISME PORTAIL

DOMOTIQUE











RIDEAU MÉTALLIQUE

<p><b>9500620</b> Support à tiroir</p> 	<p><b>280190</b> Support réglable</p> 	<p><b>280191</b> Support réglable</p> 
LS40 à tiroir de 68/88 mm	Réglable jusqu'à 110-165 mm	Réglable jusqu'à 165-205 mm
<p><b>9410624</b> Support avec anneau</p> 	<p><b>9500804</b> Support à tiroir</p> 	<p><b>ZFK370CA</b> Support avec anneau</p> 
Pour moteur LT50	LS40 à tiroir de 40 mm	Support Somfy + anneau pour joue
<p><b>ZFB100</b> Adaptateur seul</p> 	<p><b>9014816</b> Pions d'adaptation</p> 	<p><b>670002</b> Sachet de visserie universel LT50</p> 
Pour embout ZF54, ZF64 et ZF80	Pour embouts ZF avec axe ø16 mm	
<p><b>ZFJ546A3</b> Anneau d'arrêt simple</p> 	<p><b>9017950</b> Support de fixation</p> 	<p><b>9500624</b> Plaque universelle</p> 
Pour LT50 et LT60	Pour moteur DMI	Pour moteur LS40
<p><b>9500618</b> Support modulo</p> 	<p><b>9410603</b> Support modulo</p> 	<p><b>9763508</b> Support avec anneau à visser</p> 
Pour moteur LS40	Pour moteur LT50	Pour moteur LT50 et LT60



# Télécommandes Somfy

## TÉLÉCOMMANDE BOUTON RADIO

<p><b>1870311</b> Situto 1 io Pure II</p>   <p>1 canal - Compatible uniquement avec les moteurs radio IO</p>	<p><b>1870327</b> Situto 5 io Pure II</p>   <p>5 canaux - Compatible uniquement avec les moteurs radio IO</p>	<p><b>1870402</b> Situto 1 RTS Pure II</p>   <p>1 canal - Compatible uniquement avec les moteurs radio RTS</p>
<p><b>1870418</b> Situto 5 RTS Pure II</p>   <p>5 canaux - Compatible uniquement avec les moteurs radio RTS</p>	<p><b>1811156B</b> Télécommande murale Smoove Sensitif io</p>   <p>1 canal - Compatible uniquement avec les moteurs radio io</p>	<p><b>1810315</b> Récepteur platine</p>   <p>Permet de transformer un moteur Somfy filaire en radio</p>
<p><b>1805251</b> Télécommande Nina IO</p>   <p>60 canaux - Compatible uniquement avec les moteurs radio IO</p>	<p><b>1822660</b> Micro récepteur Izymo IO</p>   <p>Il permet de transformer un volet roulant filaire en radio IO</p>	<p><b>1822609</b> Micro-émetteur Izymo IO</p>   <p>Il permet de transformer une télécommande filaire en radio IO</p>
<p><b>1811361</b> Micro-émetteur RTS</p>   <p>Permet de commander un moteur radio Somfy RTS en conservant un inverseur filaire</p>	<p><b>1811244</b> Micro-récepteur RTS</p>   <p>Récepteur radio sans fil pilotant une motorisation de volet roulant à commande filaire</p>	<p><b>1811124A</b> Télécommande murale Smoove Origin blanche</p>   <p>1 canal - Compatible uniquement avec les moteurs radio RTS</p>





- Système d'arrêt sur obstacle Sécurisoft® pour garantir la sécurité des biens et des personnes (Exclusivité).
- Réajustement automatique des positions de fin de course.
- Arrêt en douceur sur les positions de fin de course pour prolonger la durée de vie des volets et des stores.
- Protection contre le piratage grâce à un système de codification changeant à chaque manœuvre.
- Aucun risque d'interférence avec d'autres systèmes de commande radio grâce à l'utilisation de la fréquence 868.3 Mhz (nouveau standard européen).

Il peut être installé dans des volets roulants ou des stores de marque Franciaflex, M4Group, Profalux ou France Fermetures. Son protocole X3D est compatible avec les automatismes Delta Dore.

Le moteur est monté avec une adaptation pour tube ZF54 mm, qui peut être remplacée par une adaptation Somfy si le tube est différent.

Accessoires vendus séparément (télécommandes, supports, autres adaptateurs).

Fonctionne avec des télécommandes radio FRANCIAISOFT Well'Com.



### CARACTÉRISTIQUES TECHNIQUES

Référence	050FFE06R-1	050FFE10R-1	050FFE20R-1	050FFE35R-1	050FFE50R-1
Longueur	385 mm	400 mm	505 mm	533 mm	515 mm
Connexion	Radio				
Puissance	6 Nm	10 Nm	20 Nm	35 Nm	50 Nm
Modèle	FranciaSoft radio				
Vitesse	16 Tr/min				
Poids	1,5 kg	1,6 kg	2 kg	1,5 kg	2,44 kg
Protocole	Protocole Radio X3D				
Fréquence radio	868 Mhz				
Nb de connecteurs	4 fils				
Réglage des fins de course	Par l'émetteur ou automatique				

### PRODUITS COMPATIBLES







# Moteurs tubulaires TTGO

**MOTORISATIONS (FILAIRE/RADIO) ET TELECOMMANDES TTGO**



Référence	Nom	Ø mm	Couple (Nm)	Vitesse (tr/mn)	Programmation	Connexion
TGS10000000	TG S 1014 - Filaire tête TTGO	Ø35 mm	10	14	Molette	4 fils
TGM10002000	TG M 1017 - Filaire tête TTGO	Ø45 mm	10	17	Molette	4 fils
TGM18002000	TG M 1817 - Filaire tête TTGO	Ø45 mm	18	17	Molette	4 fils
TGM30002000	TG M 3017 - Filaire tête TTGO	Ø45 mm	30	17	Molette	4 fils
TGM10002002	TG ME 1017 - Radio tête TTGO	Ø45 mm	10	17	À la télécommande	3 fils
TGM18002002	TG ME 1817 - Radio tête TTGO	Ø45 mm	18	17	À la télécommande	3 fils
TGM30002002	TG ME 3017 - Radio tête TTGO	Ø45 mm	30	17	À la télécommande	3 fils
TSM10002000	TG M 1017 - Filaire tête étoile	Ø45 mm	10	17	Molette	4 fils
TSM18002000	TG M 1817 - Filaire tête étoile	Ø45 mm	18	17	Molette	4 fils
TSM30002000	TG M 3017 - Filaire tête étoile	Ø45 mm	30	17	Molette	4 fils
TSM10002002	TG ME 1017 - Radio tête étoile	Ø45 mm	10	17	À la télécommande	3 fils
TSM18002002	TG ME 1817 - Radio tête étoile	Ø45 mm	18	17	À la télécommande	3 fils
TSM30002002	TG ME 3017 - Radio tête étoile	Ø45 mm	30	17	À la télécommande	3 fils

## TÉLÉCOMMANDES

<p><b>TG1</b> 1 canal</p> 	<p><b>TG3</b> 3 canaux</p> 	<p><b>TG6</b> 6 canaux</p> 
<p>Permet de commander 1 moteur ou 1 groupe de moteurs</p>	<p>Permet de commander 3 moteurs ou 3 groupes de moteurs</p>	<p>Permet de commander 6 moteurs ou 6 groupes de moteurs</p>
<p><b>TGTIME 6WW</b> 6 groupes</p>  <p>Permet de commander 6 moteur ou 6 groupe de moteurs</p>		

# Supports et adaptateurs TTGO

ACCESSOIRES POUR MOTEUR TTGO ET NICE

VOILET ROLANT

PERSIENNE

STORE

AUTOMATISME PORTIAL

DOMOTIQUE

RIDEAU MÉTALLIQUE

<p><b>51506000</b> Octogonal 60 mm</p>  <p>Pour moteur ERA M Ø 45 MM</p>	<p><b>51507000</b> Octogonal 70 mm</p>  <p>Pour moteur ERA M</p>	<p><b>51517000</b> Rond Ø70 mm à goutte</p>  <p>Pour moteur ERA M</p>
<p><b>51517800</b> Rond 78 mm à goutte</p>  <p>Pour moteur ERA S</p>	<p><b>51525000</b> Rond Ø50 mm épaisseur 1.5 mm</p>  <p>Pour moteur ERA M</p>	<p><b>51525200</b> Soprofen 55 mm</p>  <p>Pour moteur ERA M</p>
<p><b>51526254</b> Adaptateur ZF54</p>  <p>Pour moteur ERA M</p>	<p><b>51526264</b> Adaptateur ZF64</p>  <p>Pour moteur ERA M</p>	<p><b>62510012</b> Support universel</p>  <p>Pour moteur TTGO TGM</p>
<p><b>62510013</b> Support traditionnel PVC</p>  <p>Pour moteur TTGO TGM 8 et 15 Nm</p>	<p><b>62510014</b> Support monobloc ZF</p>  <p>Pour moteur TTGO TGM 8 et 15 Nm</p>	<p><b>62510010/A</b> Support TTGO Compact Alu</p>  <p>Pour moteur TTGO TGM 8 et 15 Nm</p>

# Moteurs tubulaires Selve

**MOTORISATION SELVE SP1 ET SP2 POUR VOLET ROULANT**

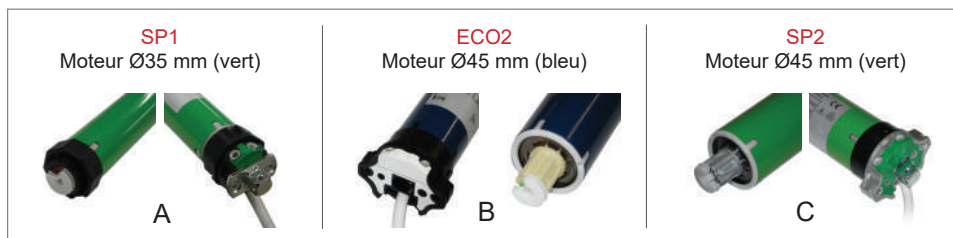

Référence	Nom	Repère	Ø mm	Couple (Nm)	Vitesse (tr/mn)	Programmation	Connexion
350043	SP1	A	Ø35 mm	10	15	Molette	-
350053	SP1	A	Ø35 mm	13	8	Molette	-
352683888	ECO2	B	Ø45 mm	20	17	Molette	-
352490	SP2	C	Ø45 mm	30	17	Molette	-
352050	SP2	C	Ø45 mm	50	12	Molette	-

**Moteur SP1 Ø35 mm filaire**  
Alimentation 230 V avec FDC à molettes

Référence	Description	Connexion
350043	Moteur SP1 10/15	3 fils
350053	Moteur SP1 13/8	3 fils

**Moteur SP2 Ø45 mm**  
Alimentation 230 V avec FDC à molettes

Référence	Description	Connexion
352490	Moteur SP2 30/17	4 fils

**Moteur ECO2 Ø45 mm filaire**  
Alimentation 230 V avec FDC à molettes



Référence	Description	Connexion
352683888	Moteur SP2 20/17	4 fils

**Moteur SP2 Ø45 mm**  
Alimentation 230 V avec FDC à molettes

Référence	Description	Connexion
352050	Moteur SP2 50/12	4 fils













# Supports/adaptateurs moteur Selve

ACCESSOIRES POUR MOTEUR SELVE ■

<p><b>280175</b> Support à clip moteur Selve SP1</p> 	<p><b>280176</b> Support d'interface moteur SP1</p> 	<p><b>280178</b> Support à clip Selve SP2</p> 
<p>Max. 20 Nm, associer réf.280176</p>	<p>Associer avec réf.280175</p>	<p>Max. 20 Nm, fixation direct moteur</p>
<p><b>280118</b> Support tête étoile moteur Selve</p> 	<p><b>283045</b> Support tête étoile moteur Selve</p> 	<p><b>280122</b> Bride support moteur</p> 
<p>Pour Selve série SP2 et Somfy</p>	<p>Pour Selve SP2 et Somfy</p>	<p>Pour série SP2 avec carré 12 mm</p>
<p><b>280190</b> Support réglable Selve &amp; Somfy</p> 	<p><b>280191</b> Support réglable Selve &amp; Somfy</p> 	<p><b>SP2062</b> Adaptateur deprat 62 mm</p> 
<p>Pour joue rénovation 110 - 165 mm</p>	<p>Pour joue rénovation 165 - 205 mm</p>	<p>Pour moteur SP2 et ECO2</p>
<p><b>SP1045</b> Adaptateur ZF45</p> 	<p><b>288711</b> Adaptateur d'entrainement</p> 	<p><b>SP2064</b> Adaptateur ZF64</p> 
<p>Pour moteur SP1</p>	<p>Plastique 15 Nm et 20 Nm</p>	<p>Pour Selve SP2 et ECO2</p>
<p><b>288710</b> Adaptateur d'entrainement</p>  <p>Métallique 30 Nm et 50 Nm</p>		

# Inverseurs filaires

■ BOUTON FILAIRE MURAL

<p><b>2001466</b> Inverseur mural à enclenchement</p> 	<p><b>2001467</b> Bouton mural à pression maintenue</p> 	<p><b>298700</b> Horloge sans fil I-R TIMER PLUS</p> 
<p>Inverseur unipolaire stable 230 VAC Commande unique</p>	<p>Inverseur unipolaire stable 230 VAC Commande unique</p>	<p>Radio 868 Mhz</p>
<p><b>298730</b> Bouton filaire avec récepteur radio</p> 	<p><b>KITALB1</b> KIT inverseur à enclenchement</p> 	<p><b>KITALB2</b> Boîtier applique pour inverseur</p> 
<p>I-R Control 868 Mhz intégré</p>	<p>Kit bouton et boîtier pour un montage en saillie</p>	<p>En applique pour inverseur FR-618230</p>
<p><b>55610000</b> Boîtier sailli pour inverseur KITALB1</p> 	<p><b>297000</b> Selvetimer</p> 	<p><b>296500</b> Horloge filaire Smart Timer Selve</p> 
<p>Boîtier pour montage en applique des boutons</p>	<p>Bouton mural à enclenchement</p>	<p>Bouton mural à encastrer</p>
<p><b>1800512</b> Bouton Somfy Inis saillie</p> 	<p><b>1800511</b> Bouton Somfy Inis en saillie</p> 	<p><b>1810856</b> Bouton puissoir encastré</p> 
<p>Inverseur filaire pour piloter une moto- risation, position momentanée</p>	<p>Inverseur filaire pour piloter une moto- risation, position fixe</p>	<p>Bouton murale à enclenchement</p>

# Inverseurs filaires

BOUTON FILAIRE MURAL ■

VOLET ROLANT







PERSIENNE

STORE

AUTOMATISME PORTAL

DOMOTIQUE

RIDEAU MÉTALLIQUE

<p><b>1800508</b> Bouton Somfy Smooove Uno</p> 	<p><b>1800509</b> Bouton Somfy Smooove Uno</p> 	<p><b>227001</b> Inverseur FG Bubendorff</p> 
<p>Inverseur filaire pour piloter une motoring, position fixe</p>	<p>Inverseur filaire pour piloter une motoring, position momentanée</p>	<p>Inverseur pour moteur de type FG</p>
<p><b>227002</b> Inverseur FC Bubendorff</p> 	<p><b>1800513</b> Bouton Somfy Inis</p> 	<p><b>1800514</b> Bouton Somfy Inis</p> 
<p>Pour moteur de type FC</p>	<p>Inverseur filaire pour piloter une motoring, position fixe</p>	<p>Inverseur filaire pour piloter une motoring, position momentanée</p>

# Kits rénovation Nice ERA S Ø35 mm

**MOTORISATION POUR VOLET ROULANT**



**GARANTIE**  
**5 ANS**

**MOTEUR**

**GARANTIE**  
**3 ANS**

**TÉLÉCOMMANDE**



## KIT COMPRENANT

- 1 moteur NICE ERA S Ø35 mm avec fins de course mécaniques
- 1 support moteur plastique
- 1 calotte d'adaptation pour moteur
- 1 roue + couronne
- 1 clé de réglage

### Avec options :

- 1 télécommande
- 1 récepteur radio

## CARACTÉRISTIQUES TECHNIQUES

	ES1011	ES1311
Référence	<b>ERS10000000</b>	<b>ERS13000000</b>
Alimentation (Vac/Hz)	230/50	230/50
Absorption (A)	0.54	0.55
Puissance (W)	120	140
Couple (Nm)	10	13
Vitesse (trs/min)	11	11
Poids soulevé* (kg)	18	25
Nb de tours avant arrêt	35	35
Temps de fonctionnement (min)	4	4
Longueur (mm)	402	422

\* Valeur avec tube octogonal 60 mm  
Indice protection IP44

## ARTICLES COMPLÈMENTAIRES



Réf.  
**P1**

Télécommande portable avec socle murale  
Portée : 200 m en espace libre, 35 m à l'intérieur.  
Montée/arrêt/descente



Réf.  
**MW1**

Télécommande portable avec socle mural  
Montée/arrêt/descente.  
Dimensions : 43x80x11 mm



Réf.  
**W1**

Télécommande murale  
Portée : 200 m en espace libre, 35 m à l'intérieur.  
Montée/arrêt/descente



Réf.  
**BIDI-AWNING**

Centrale de commande radio avec récepteur radio bidirectionnelle 433.92 Mhz



Réf.  
**TT2N**

Récepteur radio intégré pour volet roulant jusqu'à 250 W.

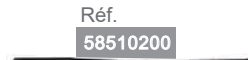

Réf.  
**58510200**

Clé de réglage pour moteur tubulaire avec fins de courses mécaniques.



# Kits rénovation Nice ERA S Ø35 mm

MOTORISATION POUR VOLET ROULANT

VOLET ROULANT

PERSIENNE

STORE

AUTOMATISME PORTAL

DOMOTIQUE

RIDEAU MÉTALLIQUE

## DONNÉES TECHNIQUES

### POUR TUBE OCTOGONAL 40 MM

RÉFÉRENCE	MOTEUR	PUISSANCE	POIDS SOULEVÉ	CONNEXION	TÉLÉCOMMANDE	RÉCEPTEUR
KITERS40VR18	ERS10000000	10 Nm	18 kg	Filaire	–	–
KITERS40W18	ERS10000000	10 Nm	18 kg	Radio	W1	BiDi-AWNING
KITERS40P18	ERS10000000	10 Nm	18 kg	Radio	P1	BiDi-AWNING
KITERS40MW18	ERS10000000	10 Nm	18 kg	Radio	MW1	BiDi-AWNING
KITERS40VR25	ERS13000000	25 Nm	25 kg	Filaire	–	–
KITERS40W25	ERS13000000	25 Nm	25 kg	Radio	W1	BiDi-AWNING
KITERS40P25	ERS13000000	25 Nm	25 kg	Radio	P1	BiDi-AWNING
KITERS40MW25	ERS13000000	25 Nm	25 kg	Radio	MW1	BiDi-AWNING

### POUR TUBE ZF45

RÉFÉRENCE	MOTEUR	PUISSANCE	POIDS SOULEVÉ	CONNEXION	TÉLÉCOMMANDE	RÉCEPTEUR
KITERS45VR18	ERS10000000	10 Nm	18 kg	Filaire	–	–
KITERS45W18	ERS10000000	10 Nm	18 kg	Radio	W1	BiDi-AWNING
KITERS45P18	ERS10000000	10 Nm	18 kg	Radio	P1	BiDi-AWNING
KITERS45MW18	ERS10000000	10 Nm	18 kg	Radio	MW1	BiDi-AWNING
KITERS45VR25	ERS13000000	25 Nm	25 kg	Filaire	–	–
KITERS45W25	ERS13000000	25 Nm	25 kg	Radio	W1	BiDi-AWNING
KITERS45P25	ERS13000000	25 Nm	25 kg	Radio	P1	BiDi-AWNING
KITERS45MW25	ERS13000000	25 Nm	25 kg	Radio	MW1	BiDi-AWNING

## DIMENSIONS MOTEUR

MOTEUR : ES1011 ET ES1311

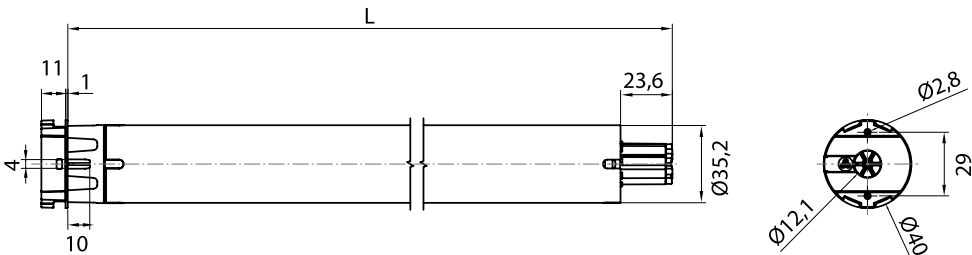

# Kits rénovation Nice ERA M Ø45 mm

**MOTORISATION POUR VOLET ROULANT**



GARANTIE  
**5 ANS**

MOTEUR

GARANTIE  
**3 ANS**

TÉLÉCOMMANDE



## KIT COMPRENANT

- 1 moteur NICE ERA M Ø45 mm avec fins de course mécaniques
- 1 support compact en aluminium
- 1 roue + couronne
- 1 clé de réglage

### Avec options :

- 1 télécommande
- 1 récepteur radio

## CARACTÉRISTIQUES TECHNIQUES

	EM817	EM1517	EM3017
Référence	<b>ERM08000000</b>	<b>ERM15000000</b>	<b>ERM30000000</b>
Alimentation (Vac/Hz)	230/50	230/50	230/50
Absorption (A)	0.55	0.75	1.10
Puissance (W)	120	170	250
Couple (Nm)	08	15	30
Vitesse (trs/min)	17	17	17
Poids soulevé* (kg)	15	28	56
Nb de tours avant arrêt	27	27	27
Temps de fonctionnement (min)	4	4	4
Longueur (mm)	426	426	461

\* Valeur avec tube octogonal 60 mm  
Indice protection IP44

## DONNÉES TECHNIQUES

### POUR TUBE ZF54

REFERENCE	MOTEUR	PUISSANCE	POIDS SOULEVÉ	CONNEXION	TÉLÉCOMMANDE	RÉCEPTEUR	BOUTON
KITERM54VR15	ERM08000000	8 Nm	15 kg	Filaire	-	-	-
KITERM54W15	ERM08000000	8 Nm	15 kg	Radio	W1	BIDI-AWNING	-
KITERM54MW15	ERM08000000	8 Nm	15 kg	Radio	MW1	BIDI-AWNING	-
KITERM54P15	ERM08000000	8 Nm	15 kg	Radio	P1	BIDI-AWNING	-
KITERM54VR28	ERM15000000	15 Nm	28 kg	Filaire	-	-	-
KITERM54W28	ERM15000000	15 Nm	28 kg	Radio	W1	BIDI-AWNING	-
KITERM54MW28	ERM15000000	15 Nm	28 kg	Radio	MW1	BIDI-AWNING	-
KITERM54P28	ERM15000000	15 Nm	28 kg	Radio	P1	BIDI-AWNING	-
KITERM54VR56	ERM30000000	30 Nm	56 kg	Filaire	-	-	-
KITERM54W56	ERM30000000	30 Nm	56 kg	Radio	W1	BIDI-AWNING	-
KITERM54P56	ERM30000000	30 Nm	56 kg	Radio	MW1	BIDI-AWNING	-
KITERM54MW56	ERM30000000	30 Nm	56 kg	Radio	P1	BIDI-AWNING	-

# Kits rénovation Nice ERA M Ø45 mm

**MOTORISATION POUR VOLET ROULANT**

VOLET ROULANT

PERSIENNE

STORE

AUTOMATISME PORTAIL

DOMOTIQUE

RIDEAU MÉTALLIQUE

**POUR TUBE OCTOGONAL 60 MM**

RÉFÉRENCE	MOTEUR	PUISSANCE	POIDS SOULEVÉ	CONNEXION	TÉLÉCOMMANDE	RÉCEPTEUR
KITERM60VR15	ERM08000000	8 Nm	15 kg	Filaire	-	-
KITERM60W15	ERM08000000	8 Nm	15 kg	Radio	W1	BiDi-AWNING
KITERM60MW15	ERM08000000	8 Nm	15 kg	Radio	MW1	BiDi-AWNING
KITERM60P15	ERM08000000	8 Nm	15 kg	Radio	P1	BiDi-AWNING
KITERM60VR28	ERM15000000	15 Nm	28 kg	Filaire	-	-
KITERM60W28	ERM15000000	15 Nm	28 kg	Radio	W1	BiDi-AWNING
KITERM60MW28	ERM15000000	15 Nm	28 kg	Radio	MW1	BiDi-AWNING
KITERM60P28	ERM15000000	15 Nm	28 kg	Radio	P1	BiDi-AWNING
KITERM60VR56	ERM30000000	30 Nm	56 kg	Filaire	-	-
KITERM60W56	ERM30000000	30 Nm	56 kg	Radio	W1	BiDi-AWNING
KITERM60P56	ERM30000000	30 Nm	56 kg	Radio	MW1	BiDi-AWNING
KITERM60MW56	ERM30000000	30 Nm	56 kg	Radio	P1	BiDi-AWNING

**POUR TUBE DEPRAT 62 MM**

RÉFÉRENCE	MOTEUR	PUISSANCE	POIDS SOULEVÉ	CONNEXION	TÉLÉCOMMANDE	RÉCEPTEUR
KITERM62VR15	ERM08000000	8 Nm	15 kg	Filaire	-	-
KITERM62W15	ERM08000000	8 Nm	15 kg	Radio	W1	BiDi-AWNING
KITERM62MW15	ERM08000000	8 Nm	15 kg	Radio	MW1	BiDi-AWNING
KITERM62P15	ERM08000000	8 Nm	15 kg	Radio	P1	BiDi-AWNING
KITERM62VR28	ERM15000000	15 Nm	28 kg	Filaire	-	-
KITERM62W28	ERM15000000	15 Nm	28 kg	Radio	W1	BiDi-AWNING
KITERM62MW28	ERM15000000	15 Nm	28 kg	Radio	MW1	BiDi-AWNING
KITERM62P28	ERM15000000	15 Nm	28 kg	Radio	P1	BiDi-AWNING
KITERM62VR56	ERM30000000	30 Nm	56 kg	Filaire	-	-
KITERM62W56	ERM30000000	30 Nm	56 kg	Radio	W1	BiDi-AWNING
KITERM62P56	ERM30000000	30 Nm	56 kg	Radio	MW1	BiDi-AWNING
KITERM62MW56	ERM30000000	30 Nm	56 kg	Radio	P1	BiDi-AWNING

BiDi-AWNING

**POUR TUBE ZF64**

RÉFÉRENCE	MOTEUR	PUISSANCE	POIDS SOULEVÉ	CONNEXION	TÉLÉCOMMANDE	RÉCEPTEUR
KITERM64VR15	ERM08000000	8 Nm	15 kg	Filaire	-	-
KITERM64W15	ERM08000000	8 Nm	15 kg	Radio	W1	BiDi-AWNING
KITERM64MW15	ERM08000000	8 Nm	15 kg	Radio	MW1	BiDi-AWNING
KITERM64P15	ERM08000000	8 Nm	15 kg	Radio	P1	BiDi-AWNING
KITERM64VR28	ERM15000000	15 Nm	28 kg	Filaire	-	-
KITERM64W28	ERM15000000	15 Nm	28 kg	Radio	W1	BiDi-AWNING
KITERM64MW28	ERM15000000	15 Nm	28 kg	Radio	MW1	BiDi-AWNING
KITERM64P28	ERM15000000	15 Nm	28 kg	Radio	P1	BiDi-AWNING
KITERM64VR56	ERM30000000	30 Nm	56 kg	Filaire	-	-
KITERM64W56	ERM30000000	30 Nm	56 kg	Radio	W1	BiDi-AWNING
KITERM64P56	ERM30000000	30 Nm	56 kg	Radio	MW1	BiDi-AWNING
KITERM64MW56	ERM30000000	30 Nm	56 kg	Radio	P1	BiDi-AWNING

# Moteur radio NICE ERA MAT MA

**MOTORISATION POUR VOLET ROULANT**



**GARANTIE 5 ANS** MOTEUR

**GARANTIE 3 ANS** TÉLÉCOMMANDE



**Moteur tubulaire avec fins de course électroniques, récepteur radio intégré et technologie Nice TTBus**

Yubii

230 Vac

Réglage facile des fins de course à distance grâce à la télécommande en mode automatique, semi-automatique ou manuel.  
Possibilité d'utiliser le programmeur OVIEW

Câble à 6 fils, longueur 2,5 m

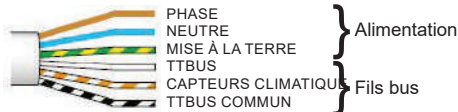

## CARACTÉRISTIQUES TECHNIQUES

	E MAT MA 817	E MAT MA 1517	E MAT MA 3017	E MAT MA 5012
Référence	ERM08000003A	ERM15000003A	ERM30000003A	ERM50000003A
Poids soulevé* (kg)	15 Kg	28 Kg	56 Kg	95 Kg
Alimentation (Vac/Hz)	230/50			
Absorption (A)	0.55	0.75	1.10	
Puissance (W)	120	170	250	250
Couple (Nm)	08	15	30	50
Vitesse (trs/min)	17	17	17	12
Nb de tours avant arrêt	92			
Temps de fonctionnement (min)	4			
Longueur (mm)	426	451	486	

\* Valeur avec tube octogonal 60 mm  
Indice protection IP44

## DIMENSIONS

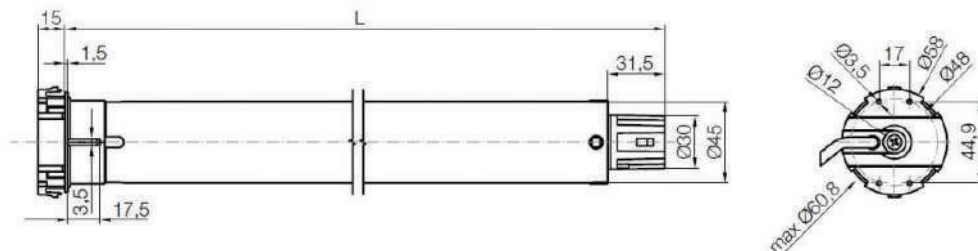

# Moteur radio NICE ERA MAT MA

MOTORISATION POUR VOLET ROULANT ■

VOLET ROULANT

PERSIENNE

STORE

AUTOMATISME PORTAL

DOMOTIQUE

RIDEAU MÉTALLIQUE

## LES PLUS

- Réglage manuel, semi-automatique ou automatique
- Réglage des fins de course à distance via la télécommande
- Blocage de la mémoire pour empêcher des manipulations accidentelles
- Réglage de plusieurs positions d'ouverture intermédiaire
- Possibilité de câbler et commander plusieurs moteurs en parallèle sans centrale supplémentaire
- Mouvement parfait en présence de frottements grâce au contrôle de l'effort à la montée et la reconnaissance d'obstacle à la descente
- Technologie Nice TTBUS permet le fonctionnement d'un point de commande basse tension, de capteurs climatiques sans nécessiter de centrale supplémentaire
- Mise à jour automatique des fins de course (en mode semi-automatique et automatique), permet de compenser les allongements et rétrécissements de la structure dans le temps

## TÉLÉCOMMANDE COMPATIBLE



P1S



P6S



W1



W6

## SUPPORTS COMPATIBLES



53510091



53510010



53510012



53510027



53510013



52510012/M6AX



52510013/AX



53510043

## ADAPTATEURS COMPATIBLES



51506000



51526254



51526264



51526200



51528000



51517000



51517800

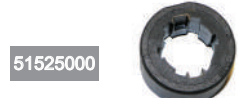

51525000

# Moteur radio NICE ERA FIT M BD

**MOTORISATION POUR VOLET ROULANT**



**GARANTIE 5 ANS**

**MOTEUR**

**GARANTIE 3 ANS**

**TÉLÉCOMMANDE**



**Moteur tubulaire avec fins de course électroniques, récepteur radio bidirectionnel intégré**

**BiDi**

Câble à 3 fils, longueur 2,5 m

**Yubi**

**230 Vac**



Réglage commande des fins de course à distance grâce à l'émetteur en mode manuel ou semi-automatique

## CARACTÉRISTIQUES TECHNIQUES

	E FIT M 817 BD	E FIT M 1517 BD	E FIT M 3017 BD	E FIT M 5012 BD
Référence	ERM08000002	ERM15000002	ERM30000002	ERM50000002
Poids soulevé* (kg)	15 Kg	28 Kg	56 Kg	95 Kg
Alimentation (Vac/Hz)	230/50			
Absorption (A)	0.55	0.75	1.10	
Puissance (W)	120	170	250	250
Couple (Nm)	08	15	30	50
Vitesse (trs/min)	17	17	17	12
Nb de tours avant arrêt	92			
Temps de fonctionnement (min)	4			
Longueur (mm)	426	451	486	

\* Valeur avec tube octogonal 60 mm  
Indice protection IP44

## DIMENSIONS

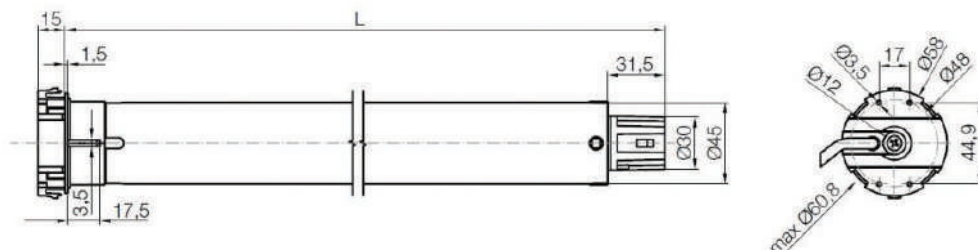

# Moteur radio NICE ERA FIT M BD

MOTORISATION POUR VOLET ROULANT

VOLET ROULANT

PERSIENNE

STORE

AUTOMATISME PORTAL

DOMOTIQUE

RIDEAU MÉTALLIQUE

## LES PLUS

- Réglage manuel ou semi-automatique
- Réglage des fins de course à distance via la télécommande
- Blocage de la mémoire pour empêcher des manipulations accidentelles
- Réglage de plusieurs positions d'ouverture intermédiaire
- Possibilité de câbler et commander plusieurs moteurs en parallèles sans centrale supplémentaire
- Mouvement parfait en présence de frottements grâce au contrôle de l'effort à la montée et la reconnaissance d'obstacle à la descente

## TÉLÉCOMMANDES COMPATIBLES



P1SBD



P6SBD



W1SBD



W6SBD

## SUPPORTS COMPATIBLES

53510091



53510010



53510012



53510027



53510013



52510012/M6AX



52510013/AX



53510043



## ADAPTATEURS COMPATIBLES

51506000



51526254



51526264



51526200



51528000



51517000



51517800



51525000



# Moteur radio NICE NEXT FIT MA

**MOTORISATION POUR VOLET ROULANT**

VOLET ROULANT

PERSIENNE

STORE

AUTOMATISME PORTAIL

DOMOTIQUE

RIDEAU MÉTALLIQUE



GARANTIE  
**5 ANS**

MOTEUR

GARANTIE  
**3 ANS**

TÉLÉCOMMANDE



**Moteur tubulaire avec fins de course électroniques, récepteur radio bidirectionnel intégré**

BiDi

Câble à 3 fils, longueur 2,5 m

Yubii

230 Vac



PHASE  
NEUTRE  
MISE À LA TERRE

Réglage commande des fins de course à distance grâce à l'émetteur en mode manuel, semi-automatique ou automatique.



## CARACTÉRISTIQUES TECHNIQUES

	NEXT FIT MA 1017 SH	NEXT FIT MA 2017 SH
Référence	XSM10002002A	XSM20002002A
Poids soulevé* (kg)	18 Kg	35 Kg
Alimentation (Vac/Hz)	230/50	
Absorption (A)	0.55	1
Puissance (W)	70	130
Couple (Nm)	10	20
Vitesse (trs/min)	17	17
Nb de tours avant arrêt	92	
Temps de fonctionnement (min)	10	
Longueur (mm)	480,5	531

\* Valeur avec tube octogonal 60 mm  
Indice protection IP44

## DIMENSIONS

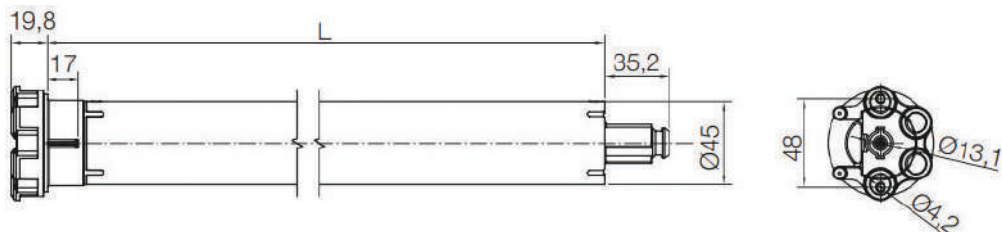



# Moteur radio NICE NEXT FIT MA

MOTORISATION POUR VOLET ROULANT

VOLET ROULANT

PERSIENNE

STORE

AUTOMATISME PORTAIL

DOMOTIQUE

RIDEAU MÉTALLIQUE

## LES PLUS

- Réglage manuel, semi-automatique ou automatique
- Moteur prêt à l'emploi et rapide à installer grâce au câble prémonté et débrosable
- Fonctionnement continu jusqu'à 10 minutes avec protection thermique
- Programmation et maintenance sans fil via TTPRO BD
- Technologie de freinage de pointe qui rend les déplacements fluides et silencieux
- Auto-ajustement du couple le long de la course
- Détection des obstacles personnalisable
- Technologie de freinage de pointe qui rend les déplacements fluides et silencieux
- Fonction Soft Stop & Soft Start : confort acoustique maximal

## TÉLÉCOMMANDES COMPATIBLES



## SUPPORTS COMPATIBLES

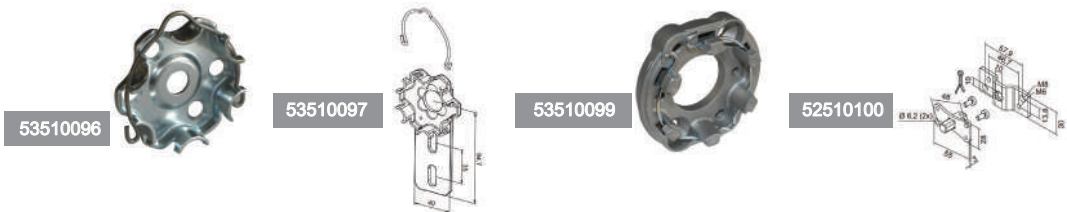

## ADAPTATEURS COMPATIBLES

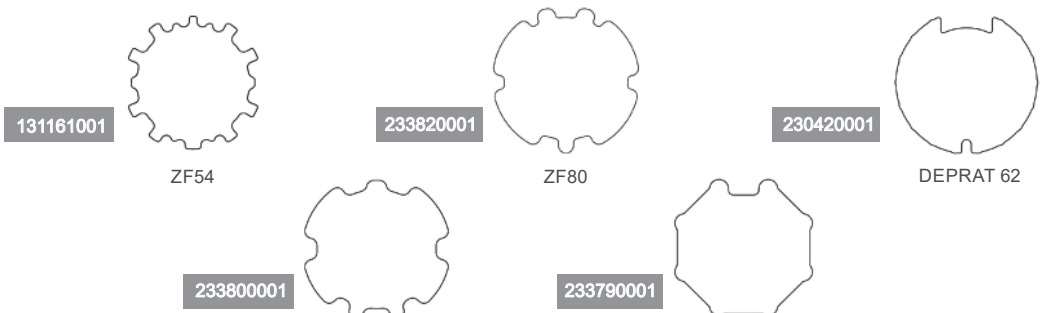

# Moteur radio NICE NEXT FIT M SOLAR KIT

**MOTORISATION POUR VOLET ROULANT**



**GARANTIE  
5 ANS**

**MOTEUR**

**GARANTIE  
3 ANS**

**TÉLÉCOMMANDE**



**Moteur tubulaire avec fins de course électroniques, récepteur radio bidirectionnel intégré avec alimentation à énergie solaire**

BiDi

Yubii

Solar Power

Réglage commande des fins de course à distance grâce à l'émetteur en mode manuel, semi-automatique ou automatique.



## CARACTÉRISTIQUES TECHNIQUES

	NEXT FIT MA SOLAR 615	NEXT FIT MA SOLAR 1014	NEXT FIT MA SOLAR 2010
Référence	XSM06051009A	XSM10051009A	XSM20051009A
Poids soulevé* (kg)	10 Kg	15 Kg	35 Kg
Alimentation (Vac/Hz)	14.4/50		
Consommation (A)	1.7	2.3	4
Puissance (W)	70	130	
Couple (Nm)	6	10	20
Vitesse (trs/min)	15	14	10
IP	44		
Temps de fonctionnement (min)	10		
Longueur (mm)	425		

\* Valeur avec tube octogonal 60 mm  
Indice protection IP44

## DIMENSIONS

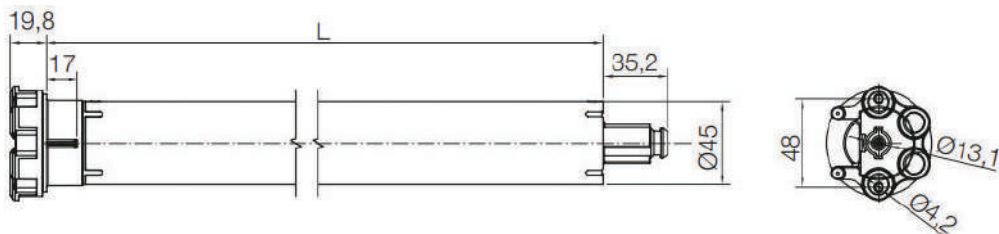

# Moteur radio NICE NEXT FIT M SOLAR KIT

MOTORISATION POUR VOILET ROULANT

VOILET ROULANT

PERSIENNE

STORE

AUTOMATISME PORTAIL

DOMOTIQUE

RIDEAU MÉTALLIQUE

## LES PLUS

- Réglage manuel, semi-automatique ou automatique
- Moteur prêt à l'emploi et rapide à installer grâce au câble prémonté et débrosable
- Fonctionnement continu jusqu'à 10 minutes avec protection thermique
- Programmation et maintenance sans fil via TTPRO BD
- Technologie de freinage de pointe qui rend les déplacements fluides et silencieux
- Auto-ajustement du couple le long de la course
- Détection des obstacles personnalisable
- Économie d'énergie, grâce à l'énergie solaire, gratuite et propre
- Immédiatement prêt à l'emploi, aucune recharge préalable n'est nécessaire
- Fiable en toutes saisons, le moteur se recharge également via USB type C

## TÉLÉCOMMANDES COMPATIBLES



## SUPPORTS COMPATIBLES

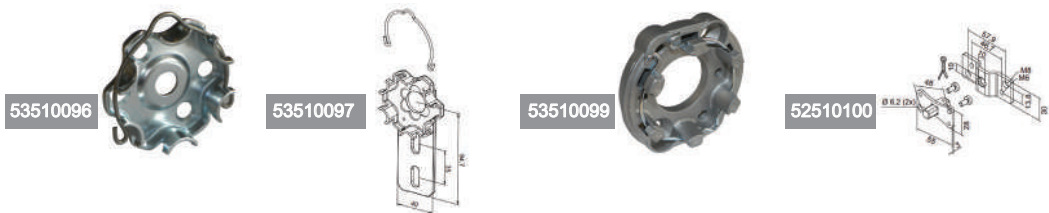

## ADAPTATEURS COMPATIBLES

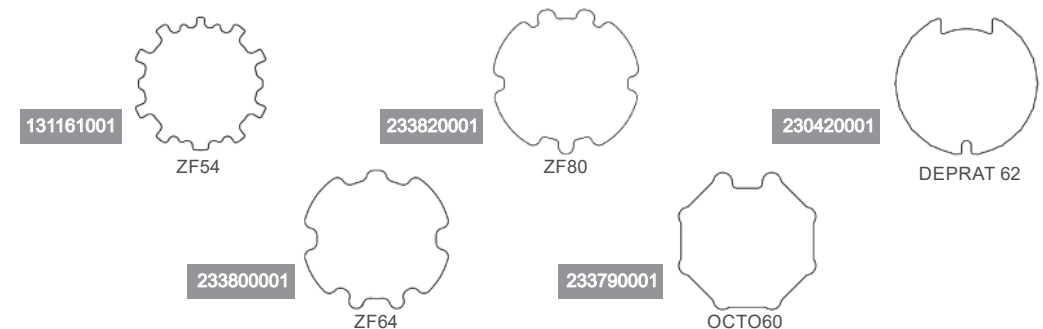

# Kits rénovation Nice ERA M SH Ø45 mm

**MOTORISATION POUR VOLET ROULANT**



GARANTIE  
**5 ANS**

MOTEUR

GARANTIE  
**3 ANS**

TÉLÉCOMMANDE



## KIT COMPRENANT

- 1 moteur NICE ERA M SH Ø45 mm avec fins de course mécaniques
- 1 support compact en aluminium
- 1 roue + couronne
- 1 clé de réglage

### Avec options :

- 1 télécommande
- 1 récepteur radio

## CARACTÉRISTIQUES TECHNIQUES

	EM817 SH	EM1517 SH	EM3017 SH
Référence	<b>ESM08103020</b>	<b>ESM15103020</b>	<b>ESM30103020</b>
Alimentation (Vac/Hz)	230/50	230/50	230/50
Absorption (A)	0.55	0.75	1.10
Puissance (W)	120	170	250
Couple (Nm)	08	15	30
Vitesse (trs/min)	17	17	17
Poids soulevé* (kg)	15	28	56
Nb de tours avant arrêt	27	27	27
Temps de fonctionnement (min)	4	4	4
Longueur (mm)	426	426	461

\* Valeur avec tube octogonal 60 mm  
Indice protection IP44

## DONNÉES TECHNIQUES

### POUR TUBE ZF54

RÉFÉRENCE	MOTEUR	PUISSANCE	POIDS SOULEVÉ	CONNEXION	TÉLÉCOMMANDE	RÉCEPTEUR	BOUTON
KITESM54VR15	ESM08103020	8 Nm	15 kg	Filaire	-	-	-
KITESM54W15	ESM08103020	8 Nm	15 kg	Radio	W1	BIDI-AWNING	-
KITESM54MW15	ESM08103020	8 Nm	15 kg	Radio	MW1	BIDI-AWNING	-
KITESM54P15	ESM08103020	8 Nm	15 kg	Radio	P1	BIDI-AWNING	-
KITESM54VR28	ESM15103020	15 Nm	28 kg	Filaire	-	-	-
KITESM54W28	ESM15103020	15 Nm	28 kg	Radio	W1	BIDI-AWNING	-
KITESM54MW28	ESM15103020	15 Nm	28 kg	Radio	MW1	BIDI-AWNING	-
KITESM54P28	ESM15103020	15 Nm	28 kg	Radio	P1	BIDI-AWNING	-
KITESM54VR56	ESM30103020	30 Nm	56 kg	Filaire	-	-	-
KITESM54W56	ESM30103020	30 Nm	56 kg	Radio	W1	BIDI-AWNING	-
KITESM54P56	ESM30103020	30 Nm	56 kg	Radio	MW1	BIDI-AWNING	-
KITESM54MW56	ESM30103020	30 Nm	56 kg	Radio	P1	BIDI-AWNING	-

# Kits rénovation Nice ERA M SH Ø45 mm

MOTORISATION POUR VOLET ROULANT

VOLET ROULANT

PERSIENNE

STORE

AUTOMATISME PORTAL

DOMOTIQUE

RIDEAU MÉTALLIQUE

## POUR TUBE OCTOGONAL 60 MM

RÉFÉRENCE	MOTEUR	PUISSANCE	POIDS SOULEVÉ	CONNEXION	TÉLÉCOMMANDE	RÉCEPTEUR
KITESM60VR15	ESM08103020	8 Nm	15 kg	Filaire	-	-
KITESM60W15	ESM08103020	8 Nm	15 kg	Radio	W1	BiDi-AWNING
KITESM60MW15	ESM08103020	8 Nm	15 kg	Radio	MW1	BiDi-AWNING
KITESM60P15	ESM08103020	8 Nm	15 kg	Radio	P1	BiDi-AWNING
KITESM60VR28	ESM15103020	15 Nm	28 kg	Filaire	-	-
KITESM60W28	ESM15103020	15 Nm	28 kg	Radio	W1	BiDi-AWNING
KITESM60MW28	ESM15103020	15 Nm	28 kg	Radio	MW1	BiDi-AWNING
KITESM60P28	ESM15103020	15 Nm	28 kg	Radio	P1	BiDi-AWNING
KITESM60VR56	ESM30103020	30 Nm	56 kg	Filaire	-	-
KITESM60W56	ESM30103020	30 Nm	56 kg	Radio	W1	BiDi-AWNING
KITESM60P56	ESM30103020	30 Nm	56 kg	Radio	MW1	BiDi-AWNING
KITESM60MW56	ESM30103020	30 Nm	56 kg	Radio	P1	BiDi-AWNING

## POUR TUBE DEPRAT 62 MM

RÉFÉRENCE	MOTEUR	PUISSANCE	POIDS SOULEVÉ	CONNEXION	TÉLÉCOMMANDE	RÉCEPTEUR
KITESM62VR15	ESM08103020	8 Nm	15 kg	Filaire	-	-
KITESM62W15	ESM08103020	8 Nm	15 kg	Radio	W1	BiDi-AWNING
KITESM62MW15	ESM08103020	8 Nm	15 kg	Radio	MW1	BiDi-AWNING
KITESM62P15	ESM08103020	8 Nm	15 kg	Radio	P1	BiDi-AWNING
KITESM62VR28	ESM15103020	15 Nm	28 kg	Filaire	-	-
KITESM62W28	ESM15103020	15 Nm	28 kg	Radio	W1	BiDi-AWNING
KITESM62MW28	ESM15103020	15 Nm	28 kg	Radio	MW1	BiDi-AWNING
KITESM62P28	ESM15103020	15 Nm	28 kg	Radio	P1	BiDi-AWNING
KITESM62VR56	ESM30103020	30 Nm	56 kg	Filaire	-	-
KITESM62W56	ESM30103020	30 Nm	56 kg	Radio	W1	BiDi-AWNING
KITESM62P56	ESM30103020	30 Nm	56 kg	Radio	MW1	BiDi-AWNING
KITESM62MW56	ESM30103020	30 Nm	56 kg	Radio	P1	BiDi-AWNING

## POUR TUBE ZF64

REFERENCE	MOTEUR	PUISSANCE	POIDS SOULEVÉ	CONNEXION	TÉLÉCOMMANDE	RÉCEPTEUR
KITESM64VR15	ESM08103020	8 Nm	15 kg	Filaire	-	-
KITESM64W15	ESM08103020	8 Nm	15 kg	Radio	W1	BiDi-AWNING
KITESM64MW15	ESM08103020	8 Nm	15 kg	Radio	MW1	BiDi-AWNING
KITESM64P15	ESM08103020	8 Nm	15 kg	Radio	P1	BiDi-AWNING
KITESM64VR28	ESM15103020	15 Nm	28 kg	Filaire	-	-
KITESM64W28	ESM15103020	15 Nm	28 kg	Radio	W1	BiDi-AWNING
KITESM64MW28	ESM15103020	15 Nm	28 kg	Radio	MW1	BiDi-AWNING
KITESM64P28	ESM15103020	15 Nm	28 kg	Radio	P1	BiDi-AWNING
KITESM64VR56	ESM30103020	30 Nm	56 kg	Filaire	-	-
KITESM64W56	ESM30103020	30 Nm	56 kg	Radio	W1	BiDi-AWNING
KITESM64P56	ESM30103020	30 Nm	56 kg	Radio	MW1	BiDi-AWNING
KITESM64MW56	ESM30103020	30 Nm	56 kg	Radio	P1	BiDi-AWNING

# Kit rénovation LEC Ø35 ou Ø45 mm

**MOTORISATION POUR VOLET ROULANT**



**GARANTIE**  
**7 ANS**

**MOTEUR**

**GARANTIE**  
**3 ANS**

**TÉLÉCOMMANDE**

## KIT COMPRENANT

- 1 moteur LEC Ø35 mm ou Ø45 mm
  - 1 roue + couronne plastique pour tube
  - 1 support tête moteur avec carré
  - 1 tournevis plastique de réglage de fins de courses
- Selon le kit :
- 1 télécommande portable
  - 1 récepteur radio

## CARACTÉRISTIQUES TECHNIQUES

	LEC1040	LEC2060	LEC3060	LEC4060	LEC5060
Alimentation (Vac/Hz)	230/50	230/50	230/50	230/50	230/50
Absorption (A)	0.60	0.76	0.82	0.98	1.05
Puissance (W)	137	175	190	220	240
Couple (Nm)	10	20	30	40	50
Vitesse (trs/min)	17	15	15	12	12
Poids soulevé (kg)	18	35	56	75	95
Temps de fonctionnement (min)	4	4	4	4	4
Longueur (mm)	530	470	580	580	590

Indice protection IP44

## ARTICLES COMPLÈMENTAIRES



Réf.  
**P1**

Télécommande portable Nice avec socle murale  
Portée : 200 m en espace libre, 35 m à l'intérieur  
Montée/arrêt/descente



Réf.  
**MW1**

Télécommande portable Nice avec socle mural  
Montée/arrêt/descente  
Dimensions : 43x80x11 mm



Réf.  
**W1**

Télécommande murale Nice  
Portée : 200 m en espace libre, 35 m à l'intérieur  
Montée/arrêt/descente



Réf.  
**BIDI-AWNING**

Centrale de commande radio avec récepteur radio bidirectionnelle 433.92 Mhz



Réf.  
**TT2N**

Récepteur radio intégré pour volet roulant jusqu'à 250 W



Réf.  
**296500**

Inverseur Smart Timer Selva à encastrer avec horloge programmable

# Kit rénovation LEC Ø35 ou Ø45 mm

**MOTORISATION POUR VOLET ROULANT**
**DONNÉES TECHNIQUES**
**POUR TUBE OCTOGONAL 40 MM**

RÉFÉRENCE	MOTEUR	PUISSANCE	POIDS SOULÉVÉ	CONNEXION	TÉLÉCOMMANDE	BOUTON	RÉCEPTEUR
LEC1040	LEC1040	10 Nm	18 kg	Filaire	–	–	–
LEC1040TIMER	LEC1040	10 Nm	18 kg	Filaire	–	SMART TIMER	–
LEC1040SO	LEC1040	10 Nm	18 kg	Filaire	–	–	–
LEC1040TIMERSO	LEC1040	10 Nm	18 kg	Filaire	–	–	–
LEC1040W1	LEC1040	10 Nm	18 kg	Radio	W1	–	BIDI-AWNING
LEC1040P1	LEC1040	10 Nm	18 kg	Radio	P1	–	BIDI-AWNING
LEC1040MW1	LEC1040	10 Nm	18 kg	Radio	MW1	–	BIDI-AWNING

**POUR TUBE OCTOGONAL 60 MM**

RÉFÉRENCE	MOTEUR	PUISSANCE	POIDS SOULÉVÉ	CONNEXION	TÉLÉCOMMANDE	BOUTON	RÉCEPTEUR
LEC2060	LEC2060	20 Nm	35 kg	Filaire	–	–	–
LEC2060TIMER	LEC2060	20 Nm	35 kg	Filaire	–	SMART TIMER	–
LEC2060W1	LEC2060	20 Nm	35 kg	Radio	W1	–	BIDI-AWNING
LEC2060P1	LEC2060	20 Nm	35 kg	Radio	P1	–	BIDI-AWNING
LEC2060MW1	LEC2060	20 Nm	35 kg	Radio	MW1	–	BIDI-AWNING
LEC3060	LEC3060	30 Nm	56 kg	Filaire	–	–	–
LEC3060TIMER	LEC3060	30 Nm	56 kg	Filaire	–	SMART TIMER	–
LEC3060W1	LEC3060	30 Nm	56 kg	Radio	W1	–	BIDI-AWNING
LEC3060P1	LEC3060	30 Nm	56 kg	Radio	P1	–	BIDI-AWNING
LEC3060MW1	LEC3060	30 Nm	56 kg	Radio	MW1	–	BIDI-AWNING
LEC4060	LEC4060	40 Nm	75 kg	Filaire	–	–	–
LEC4060W1	LEC4060	40 Nm	56 kg	Radio	W1	–	BIDI-AWNING
LEC4060MW1	LEC4060	40 Nm	56 kg	Radio	MW1	–	BIDI-AWNING
LEC5060	LEC5060	50 Nm	95 kg	Filaire	–	–	–
LEC5060W1	LEC5060	50 Nm	95 kg	Radio	W1	–	BIDI-AWNING
LEC5060P1	LEC5060	50 Nm	95 kg	Radio	P1	–	BIDI-AWNING

**POUR TUBE ZF54**

RÉFÉRENCE	MOTEUR	PUISSANCE	POIDS SOULÉVÉ	CONNEXION	TÉLÉCOMMANDE	BOUTON	RÉCEPTEUR
LEC2054	LEC2060	20 Nm	35 kg	Filaire	–	–	–
LEC2054TIMER	LEC2060	20 Nm	35 kg	Filaire	–	SMART TIMER	–
LEC2054P1	LEC2060	20 Nm	35 kg	Radio	P1	–	BIDI-AWNING
LEC2054MW1	LEC2060	20 Nm	35 kg	Radio	MW1	–	BIDI-AWNING
LEC2054W1	LEC2060	20 Nm	35 kg	Radio	W1	–	BIDI-AWNING
LEC3054	LEC3060	30 Nm	56 kg	Filaire	–	–	–
LEC3054TIMER	LEC3060	30 Nm	56 kg	Filaire	–	SMART TIMER	–

**POUR TUBE ZF64**

RÉFÉRENCE	MOTEUR	PUISSANCE	POIDS SOULÉVÉ	CONNEXION	TÉLÉCOMMANDE	BOUTON	RÉCEPTEUR
LEC2064	LEC2060	20 Nm	35 kg	Filaire	–	–	–
LEC2064TIMER	LEC2060	20 Nm	35 kg	Filaire	–	SMART TIMER	–
LEC2064W1	LEC2060	20 Nm	35 kg	Radio	MW1	–	BIDI-AWNING
LEC2064P1	LEC2060	20 Nm	35 kg	Radio	P1	–	BIDI-AWNING
LEC2064MW1	LEC2060	20 Nm	35 kg	Radio	MW1	–	BIDI-AWNING
LEC3064	LEC3060	30 Nm	35 kg	Filaire	–	–	–
LEC3064TIMER	LEC3060	30 Nm	35 kg	Filaire	–	SMART TIMER	–
LEC3064W1	LEC3060	30 Nm	56 kg	Radio	W1	–	BIDI-AWNING
LEC3064P1	LEC3060	30 Nm	56 kg	Radio	P1	–	BIDI-AWNING
LEC3064MW1	LEC3060	30 Nm	56 kg	Radio	MW1	–	BIDI-AWNING

# Kits axe motorisé Nice Ø35 mm

**KIT COMPLET POUR AXE MOTORISÉ**



**GARANTIE**  
**5 ANS**

**MOTEUR**

**GARANTIE**  
**3 ANS**

**TÉLÉCOMMANDE**



## KIT COMPRENANT

- 1 Moteur NICE ERA S Ø35 mm
- 1 support de fixation
- 1 jeu d'adaptation
- 1 tube d'enroulement
- 1 embout côté opposé et son support
- Attaches de fixation

## Avec options :

- 1 télécommande portable
- 1 récepteur radio

## CARACTÉRISTIQUES TECHNIQUES

	ERAS1011	ERAS1311
Référence	<b>ERS10000000</b>	<b>ERS13000000</b>
Tension (Vac/hz)	230/50	230/50
Absorption (A)	0.54	0.54
Puissance (W)	120	120
Couple (Nm)	10	13
Vitesse (trs/min)	11	11
Poids soulevé* (kg)	18	18
Temps de fonctionnement (min)	4	4
Longueur (mm)	402	402

\* Indice protection IP44

## ARTICLES COMPLÉMENTAIRES



Réf.  
**P1**

Télécommande portable Nice avec socle mural.  
Portée : 200 m en espace libre, 35 m à l'intérieur.  
Montée/arrêt/descente



Réf.  
**MW1**

Télécommande portable Nice avec socle mural.  
Montée/arrêt/descente  
Dimensions : 43x80x11 mm



Réf.  
**W1**

Télécommande murale Nice  
Portée : 200 m en espace libre, 35 m à l'intérieur.  
Montée/arrêt/descente



Réf.  
**BIDI-AWNING**

Centrale de commande radio avec récepteur radio bidirectionnelle 433.92 Mhz



Réf.  
**TT2N**

Récepteur radio intégré pour volet roulant jusqu'à 250 W



# Kits axe motorisé Nice Ø35 mm

KIT COMPLET POUR AXE MOTORISÉ

VOLET ROLANT

PERSIENNE

STORE

AUTOMATISME PORTAL

DOMOTIQUE

RIDEAU MÉTALLIQUE

## DONNÉES TECHNIQUES

### POUR TUBE OCTOGONAL 40 MM

RÉFÉRENCE	MOTEUR	PUISSANCE	POIDSSOULÉVÉ	CONNEXION	TÉLÉCOMMANDE	BOUTON	RÉCEPTEUR
ERS2M40VR18	ERS10000000	10Nm	18 kg	Filaire	-	-	2 m
ERS2M40W18	ERS10000000	10Nm	18 kg	Radio	W1	BIDI-AWNING	2 m
ERS2M40P18	ERS10000000	10Nm	18 kg	Radio	P1	BIDI-AWNING	2 m
ERS2M40MW18	ERS10000000	10Nm	18 kg	Radio	MW1	BIDI-AWNING	2 m
ERS2M40VR25	ERS13000000	13 Nm	25 kg	Filaire	-	-	2 m
ERS2M40W25	ERS13000000	13 Nm	25 kg	Radio	W1	BIDI-AWNING	2 m
ERS2M40P25	ERS13000000	13 Nm	25 kg	Radio	P1	BIDI-AWNING	2 m
ERS2M40MW25	ERS13000000	13 Nm	25 kg	Radio	MW1	BIDI-AWNING	2 m

### POUR TUBE ZF45

RÉFÉRENCE	MOTEUR	PUISSANCE	POIDSSOULÉVÉ	CONNEXION	TÉLÉCOMMANDE	BOUTON	RÉCEPTEUR
ERS2M45VR18	ERS10000000	10Nm	18 kg	Filaire	-	-	2 m
ERS2M45W18	ERS10000000	10Nm	18 kg	Radio	W1	BIDI-AWNING	2 m
ERS2M45P18	ERS10000000	10Nm	18 kg	Radio	P1	BIDI-AWNING	2 m
ERS2M45MW18	ERS10000000	10Nm	18 kg	Radio	MW1	BIDI-AWNING	2 m
ERS2M45VR25	ERS13000000	13 Nm	25 kg	Filaire	-	-	2 m
ERS2M45W25	ERS13000000	13 Nm	25 kg	Radio	W1	BIDI-AWNING	2 m
ERS2M45P25	ERS13000000	13 Nm	25 kg	Radio	P1	BIDI-AWNING	2 m
ERS2M45MW25	ERS13000000	13 Nm	25 kg	Radio	MW1	BIDI-AWNING	2 m

## DIMENSIONS MOTEURS (MM)

MOTEUR: ERA S 1011, ERA S 1311

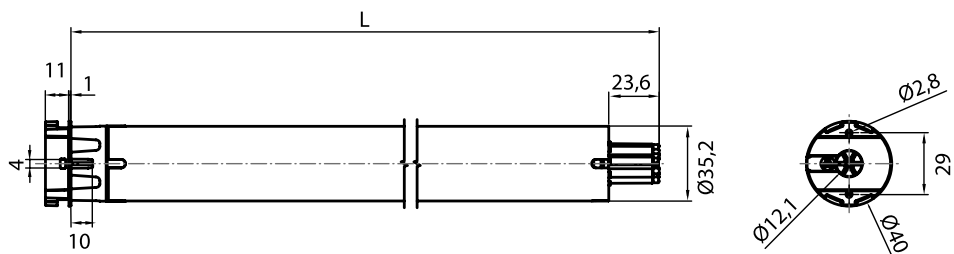

# Kits axe motorisé Nice ERA M Ø45 mm

**KIT COMPLET POUR AXE MOTORISÉ**

ENLÈVEMENT JUSQU'À 6000 MM  
EXPÉDITION JUSQU'À 4000 MM  
Pour les longueurs expédiées entre 2100 mm et 4000 mm  
Prévoir 30 € HT de frais de port (pas de franco)



GARANTIE  
**3 ANS**

TÉLÉCOMMANDE

GARANTIE  
**5 ANS**

MOTEUR



#### KIT COMPRENANT

- 1 Moteur NICE ERA S Ø45 mm
- 1 support de fixation
- 1 jeu d'adaptation
- 1 tube d'enroulement
- 1 embout côté opposé et son support
- Attaches de fixation

#### Selon le kit :

- 1 télécommande portable
- 1 récepteur radio

## CARACTÉRISTIQUES TECHNIQUES

	EM817	ERAM1517	ERAM3017	ERA5017
Référence	<b>ERM08000000</b>	<b>ERM15000000</b>	<b>ERM30000000</b>	<b>ERM50000000</b>
Tension (Vac/hz)	230/50	230/50	230/50	230/50
Absorption (A)	0.55	0.75	1.10	1.10
Puissance (W)	120	170	250	250
Couple (Nm)	08	15	30	50
Vitesse (trs/min)	17	17	17	12
Poids soulevé* (kg)	15	28	56	95
Temps de fonctionnement (min)	4	4	4	4
Longueur (mm)	426	426	461	461

\* Indice protection IP44

## DONNÉES TECHNIQUES

### POUR TUBE ZF54

RÉFÉRENCE	MOTEUR	PUISSANCE	POIDS SOULEVÉ	CONNEXION	TÉLÉCOMMANDE	RÉCEPTEUR	LONGUEUR
ERM2M54VR15	ERM08000000	8 Nm	15 kg	Filaire	-	-	2 m
ERM2M54W15	ERM08000000	8 Nm	15 kg	Radio	W1	BIDI-AWNING	2 m
ERM2M54P15	ERM08000000	8 Nm	15 kg	Radio	P1	BIDI-AWNING	2 m
ERM2M54MW15	ERM08000000	8 Nm	15 kg	Radio	MW1	BIDI-AWNING	2 m
ERM2M54VR28	ERM08000000	15 Nm	28 kg	Filaire	-	-	2 m
ERM2M54W28	ERM15000000	15 Nm	28 kg	Radio	W1	BIDI-AWNING	2 m
ERM2M54P28	ERM15000000	15 Nm	28 kg	Radio	P1	BIDI-AWNING	2 m
ERM2M54MW28	ERM15000000	15 Nm	28 kg	Radio	MW1	BIDI-AWNING	2 m
ERM2M54VR56	ERM30000000	30 Nm	56 kg	Filaire	-	-	2 m
ERM2M54W56	ERM30000000	30 Nm	56 kg	Radio	W1	BIDI-AWNING	2 m
ERM2M54P56	ERM30000000	30 Nm	56 kg	Radio	P1	BIDI-AWNING	2 m
ERM2M54MW56	ERM30000000	30 Nm	56 kg	Radio	MW1	BIDI-AWNING	2 m

# Kits axe motorisé Nice ERA M Ø45 mm

**KIT COMPLET POUR AXE MOTORISÉ**
**POUR TUBE OCTOGONAL 60 MM**

RÉFÉRENCE	MOTEUR	PUISSANCE	POIDS SOULÉVÉ	CONNEXION	TÉLÉCOMMANDE	RÉCEPTEUR	LONGUEUR
ERM2M60VR15	ERM08000000	8 Nm	15 kg	Filaire	-	-	2 m
ERM2M60W15	ERM08000000	8 Nm	15 kg	Radio	W1	BIDI-AWNING	2 m
ERM2M60P15	ERM08000000	8 Nm	15 kg	Radio	P1	BIDI-AWNING	2 m
ERM2M60MW15	ERM08000000	8 Nm	15 kg	Radio	MW1	BIDI-AWNING	2 m
ERM2M60W28	ERM15000000	15 Nm	28 kg	Radio	W1	BIDI-AWNING	2 m
ERM2M60P28	ERM15000000	15 Nm	28 kg	Radio	P1	BIDI-AWNING	2 m
ERM2M60MW28	ERM15000000	15 Nm	28 kg	Radio	MW1	BIDI-AWNING	2 m
ERM2M60VR56	ERM30000000	30 Nm	56 kg	Filaire	-	-	2 m
ERM2M60W56	ERM30000000	30 Nm	56 kg	Radio	W1	BIDI-AWNING	2 m
ERM2M60P56	ERM30000000	30 Nm	56 kg	Radio	P1	BIDI-AWNING	2 m
ERM2M60MW56	ERM30000000	30 Nm	56 kg	Radio	MW1	BIDI-AWNING	2 m
ERM3MT60VR15	ERM08000000	8 Nm	15 kg	Filaire	-	-	2.85 m
ERM3MT60W15	ERM08000000	8 Nm	15 kg	Radio	W1	BIDI-AWNING	2.85 m
ERM3MT60P15	ERM08000000	8 Nm	15 kg	Radio	P1	BIDI-AWNING	2.85 m
ERM3MT60MW15	ERM08000000	8 Nm	15 kg	Radio	MW1	BIDI-AWNING	2.85 m
ERM3MT60VR28	ERM15000000	15 Nm	28 kg	Filaire	-	-	2.85 m
ERM3MT60W28	ERM15000000	15 Nm	28 kg	Radio	W1	BIDI-AWNING	2.85 m
ERM3MT60P28	ERM15000000	15 Nm	28 kg	Radio	P1	BIDI-AWNING	2.85 m
ERM3MT60MW28	ERM15000000	15 Nm	28 kg	Radio	MW1	BIDI-AWNING	2.85 m
ERM3MT60VR56	ERM30000000	30 Nm	56 kg	Filaire	-	-	2.85 m
ERM3MT60W56	ERM30000000	30 Nm	56 kg	Radio	W1	BIDI-AWNING	2.85 m
ERM3MT60P56	ERM30000000	30 Nm	56 kg	Radio	P1	BIDI-AWNING	2.85 m
ERM3MT60MW56	ERM30000000	30 Nm	56 kg	Radio	MW1	BIDI-AWNING	2.85 m

**POUR TUBE ZF64**

RÉFÉRENCE	MOTEUR	PUISSANCE	POIDS SOULÉVÉ	CONNEXION	TÉLÉCOMMANDE	BOUTON	RÉCEPTEUR
ERM2M64VR15	ERM08000000	8 Nm	15 kg	Filaire	-	-	2 m
ERM2M64W15	ERM08000000	8 Nm	15 kg	Radio	W1	BIDI-AWNING	2 m
ERM2M64P15	ERM08000000	8 Nm	15 kg	Radio	P1	BIDI-AWNING	2 m
ERM2M64MW15	ERM08000000	8 Nm	15 kg	Radio	MW1	BIDI-AWNING	2 m
ERM2M64VR28	ERM15000000	15 Nm	28 kg	Filaire	-	-	2 m
ERM2M64W28	ERM15000000	15 Nm	28 kg	Radio	W1	BIDI-AWNING	2 m
ERM2M64P28	ERM15000000	15 Nm	28 kg	Radio	P1	BIDI-AWNING	2 m
ERM2M64MW28	ERM15000000	15 Nm	28 kg	Radio	MW1	BIDI-AWNING	2 m
ERM2M64VR56	ERM30000000	30 Nm	56 kg	Filaire	-	-	2 m
ERM2M64W56	ERM30000000	30 Nm	56 kg	Radio	W1	BIDI-AWNING	2 m
ERM2M64P56	ERM30000000	30 Nm	56 kg	Radio	P1	BIDI-AWNING	2 m
ERM3M64VR56	ERM30000000	30 Nm	56 kg	Filaire	-	-	2.85 m
ERM3M64W56	ERM30000000	30 Nm	56 kg	Radio	W1	BIDI-AWNING	2.85 m
ERM3M64MW56	ERM30000000	30 Nm	56 kg	Radio	MW1	BIDI-AWNING	2.85 m
ERM3M64P56	ERM30000000	30 Nm	56 kg	Radio	P1	BIDI-AWNING	2.85 m
ERM3M64VR93	ERM50000000	50 Nm	93 kg	Filaire	-	-	2.85 m
ERM3M64W93	ERM50000000	50 Nm	93 kg	Radio	W1	BIDI-AWNING	2.85 m
ERM3M64P93	ERM50000000	50 Nm	93 kg	Radio	P1	BIDI-AWNING	2.85 m
ERM3M80VR93	ERM50000000	50 Nm	93 kg	Filaire	-	-	2.85 m
ERM3M80W93	ERM50000000	50 Nm	93 kg	Radio	W1	BIDI-AWNING	2.85 m
ERM3M80MW93	ERM50000000	50 Nm	93 kg	Radio	MW1	BIDI-AWNING	2.85 m
ERM3M80P93	ERM50000000	50 Nm	93 kg	Radio	P1	BIDI-AWNING	2.85 m

# Kits axe motorisé Nice ERA M SH Ø45 mm

**KIT COMPLET POUR AXE MOTORISÉ**

ENLÈVEMENT JUSQU'À 6000 MM  
EXPÉDITION JUSQU'À 4000 MM  
Pour les longueurs expédiées entre 2100 mm et 4000 mm  
Prévoir 30 € HT de frais de port (pas de franco)



GARANTIE  
**3 ANS**

TÉLÉCOMMANDE

GARANTIE  
**5 ANS**

MOTEUR



## KIT COMPRENANT

- 1 Moteur NICE ERA S SH Ø45 mm
- 1 support de fixation
- 1 jeu d'adaptation
- 1 tube d'enroulement
- 1 embout côté opposé et son support
- Attaches de fixation

## Selon le kit :

- 1 télécommande portable
- 1 récepteur radio

## CARACTÉRISTIQUES TECHNIQUES

	EM817	ERAM1517	ERAM3017
Référence	<b>ERM08000000</b>	<b>ERM15000000</b>	<b>ERM30000000</b>
Tension (Vac/hz)	230/50	230/50	230/50
Absorption (A)	0.55	0.75	1.10
Puissance (W)	120	170	250
Couple (Nm)	08	15	30
Vitesse (trs/min)	17	17	17
Poids soulevé* (kg)	15	28	56
Temps de fonctionnement (min)	4	4	4
Longueur (mm)	426	426	461

\* Indice protection IP44

## DONNÉES TECHNIQUES

### POUR TUBE ZF54

RÉFÉRENCE	MOTEUR	PUISSANCE	POIDS SOULEVÉ	CONNEXION	TÉLÉCOMMANDE	RÉCEPTEUR	LONGUEUR
ESM2M54VR15	ESM08103020	8 Nm	15 kg	Filaire	-	-	2 m
ESM2M54W15	ESM08103020	8 Nm	15 kg	Radio	W1	BIDI-AWNING	2 m
ESM2M54P15	ESM08103020	8 Nm	15 kg	Radio	P1	BIDI-AWNING	2 m
ESM2M54MW15	ESM08103020	8 Nm	15 kg	Radio	MW1	BIDI-AWNING	2 m
ESM2M54VR28	ESM08103020	15 Nm	28 kg	Filaire	-	-	2 m
ESM2M54W28	ESM15103020	15 Nm	28 kg	Radio	W1	BIDI-AWNING	2 m
ESM2M54P28	ESM15103020	15 Nm	28 kg	Radio	P1	BIDI-AWNING	2 m
ESM2M54MW28	ESM15103020	15 Nm	28 kg	Radio	MW1	BIDI-AWNING	2 m
ESM2M54VR56	ESM30103020	30 Nm	56 kg	Filaire	-	-	2 m
ESM2M54W56	ESM30103020	30 Nm	56 kg	Radio	W1	BIDI-AWNING	2 m
ESM2M54P56	ESM30103020	30 Nm	56 kg	Radio	P1	BIDI-AWNING	2 m
ESM2M54MW56	ESM30103020	30 Nm	56 kg	Radio	MW1	BIDI-AWNING	2 m

# Kits axe motorisé Nice ERA M SH Ø45 mm

**KIT COMPLET POUR AXE MOTORISÉ**
**POUR TUBE OCTOGONAL 60 MM**

RÉFÉRENCE	MOTEUR	PUISSANCE	POIDS SOULEVÉ	CONNEXION	TÉLÉCOMMANDE	RÉCEPTEUR	LONGUEUR
ESM2M60VR15	ESM08103020	8 Nm	15 kg	Filaire	-	-	2 m
ESM2M60W15	ESM08103020	8 Nm	15 kg	Radio	W1	BIDI-AWNING	2 m
ESM2M60P15	ESM08103020	8 Nm	15 kg	Radio	P1	BIDI-AWNING	2 m
ESM2M60MW15	ESM08103020	8 Nm	15 kg	Radio	MW1	BIDI-AWNING	2 m
ESM2M60W28	ESM15103020	15 Nm	28 kg	Radio	W1	BIDI-AWNING	2 m
ESM2M60P28	ESM15103020	15 Nm	28 kg	Radio	P1	BIDI-AWNING	2 m
ESM2M60MW28	ESM15103020	15 Nm	28 kg	Radio	MW1	BIDI-AWNING	2 m
ESM2M60VR56	ESM30103020	30 Nm	56 kg	Filaire	-	-	2 m
ESM2M60W56	ESM30103020	30 Nm	56 kg	Radio	W1	BIDI-AWNING	2 m
ESM2M60P56	ESM30103020	30 Nm	56 kg	Radio	P1	BIDI-AWNING	2 m
ESM2M60MW56	ESM30103020	30 Nm	56 kg	Radio	MW1	BIDI-AWNING	2 m
ESM3MT60VR15	ESM08103020	8 Nm	15 kg	Filaire	-	-	2.85 m
ESM3MT60W15	ESM08103020	8 Nm	15 kg	Radio	W1	BIDI-AWNING	2.85 m
ESM3MT60P15	ESM08103020	8 Nm	15 kg	Radio	P1	BIDI-AWNING	2.85 m
ESM3MT60MW15	ESM08103020	8 Nm	15 kg	Radio	MW1	BIDI-AWNING	2.85 m
ESM3MT60VR28	ESM15103020	15 Nm	28 kg	Filaire	-	-	2.85 m
ESM3MT60W28	ESM15103020	15 Nm	28 kg	Radio	W1	BIDI-AWNING	2.85 m
ESM3MT60P28	ESM15103020	15 Nm	28 kg	Radio	P1	BIDI-AWNING	2.85 m
ESM3MT60MW28	ESM15103020	15 Nm	28 kg	Radio	MW1	BIDI-AWNING	2.85 m
ESM3MT60VR56	ESM30103020	30 Nm	56 kg	Filaire	-	-	2.85 m
ESM3MT60W56	ESM30103020	30 Nm	56 kg	Radio	W1	BIDI-AWNING	2.85 m
ESM3MT60P56	ESM30103020	30 Nm	56 kg	Radio	P1	BIDI-AWNING	2.85 m
ESM3MT60MW56	ESM30103020	30 Nm	56 kg	Radio	MW1	BIDI-AWNING	2.85 m

**POUR TUBE ZF64**

RÉFÉRENCE	MOTEUR	PUISSANCE	POIDS SOULEVÉ	CONNEXION	TÉLÉCOMMANDE	RÉCEPTEUR	LONGUEUR
ESM2M64VR15	ESM08103020	8 Nm	15 kg	Filaire	-	-	2 m
ESM2M64W15	ESM08103020	8 Nm	15 kg	Radio	W1	BIDI-AWNING	2 m
ESM2M64P15	ESM08103020	8 Nm	15 kg	Radio	P1	BIDI-AWNING	2 m
ESM2M64MW15	ESM08103020	8 Nm	15 kg	Radio	MW1	BIDI-AWNING	2 m
ESM2M64VR28	ESM15103020	15 Nm	28 kg	Filaire	-	-	2 m
ESM2M64W28	ERM15103020	15 Nm	28 kg	Radio	W1	BIDI-AWNING	2 m
ESM2M64P28	ESM15103020	15 Nm	28 kg	Radio	P1	BIDI-AWNING	2 m
ESM2M64MW28	ESM15103020	15 Nm	28 kg	Radio	MW1	BIDI-AWNING	2 m
ESM2M64VR56	ESM30103020	30 Nm	56 kg	Filaire	-	-	2 m
ESM2M64W56	ESM30103020	30 Nm	56 kg	Radio	W1	BIDI-AWNING	2 m
ESM2M64P56	ESM30103020	30 Nm	56 kg	Radio	P1	BIDI-AWNING	2 m
ESM2M64MW56	ESM30103020	30 Nm	56 kg	Radio	MW1	BIDI-AWNING	2 m
ESM3M64VR56	ESM30103020	30 Nm	56 kg	Filaire	-	-	2.85 m
ESM3M64W56	ESM30103020	30 Nm	56 kg	Radio	W1	BIDI-AWNING	2.85 m
ESM3M64P56	ESM30103020	30 Nm	56 kg	Radio	P1	BIDI-AWNING	2.85 m
ESM3M64MW56	ESM30103020	30 Nm	56 kg	Radio	MW1	BIDI-AWNING	2.85 m
ESM3M64P56	ESM30103020	30 Nm	56 kg	Radio	P1	BIDI-AWNING	2.85 m

# Kits axe motorisé LEC Ø35 ou Ø45 mm

**KIT COMPLET POUR AXE MOTORISÉ**



GARANTIE  
**7**  
ANS

MOTEUR

GARANTIE  
**3**  
ANS

TÉLÉCOMMANDE

## KIT COMPRENANT

- 1 moteur LEC Ø35 mm ou Ø45 mm
- 1 support tête moteur
- 1 roue + couronne plastique pour tube octogonal
- 1 tube acier galvanisé octogonal
- 1 roulement à billes
- 1 platine acier avec pivot
- 4 attaches de tablier à clipser

## Selon le kit :

- 1 télécommande portable
- 1 récepteur radio

## CARACTÉRISTIQUES TECHNIQUES

	LEC1040	LEC2060	LEC3060	LEC4060	LEC5060
Alimentation (Vac/Hz)	230/50	230/50	230/50	230/50	230/50
Absorption (A)	0.60	0.76	0.82	0.98	1.05
Puissance (W)	137	175	190	220	240
Couple (Nm)	10	20	30	40	50
Vitesse (trs/min)	17	15	15	12	12
Poids soulevé (kg)	18	35	56	75	95
Temps de fonctionnement (min)	4	4	4	4	4
Longueur (mm)	530	470	580	580	590

\*Indice protection IP44

## DONNÉES TECHNIQUES

### POUR AXE MOTORISÉ 40 MM

RÉFÉRENCE	MOTEUR	PUISSANCE	POIDS SOULEVÉ	CONNEXION	TÉLÉCOMMANDE	RÉCEPTEUR	BOUTON	LONGUEUR
LEC2M1040	LEC1040	10 NM	18 kg	Filaire	-	-	2001466	2 m
LEC2M1040TIMER	LEC1040	10 NM	18 kg	Filaire	-	-	Smart Timer	2 m
LEC2M1040SO	LEC1040	10 NM	18 kg	Filaire	-	-	2001466	2 m
LEC2M1040TIMERSO	LEC1040	10 NM	18 kg	Filaire	-	-	Smart Timer	2 m
LEC2M1040P1	LEC1040	10 NM	18 kg	Radio	P1	BIDI-AWNING	-	2 m
LEC2M1040W1	LEC1040	10 NM	18 kg	Radio	W1	BIDI-AWNING	-	2 m
LEC2M1040MW1	LEC1040	10 NM	18 kg	Radio	MW1	BIDI-AWNING	-	2 m

# Kits axe motorisé LEC Ø35 ou Ø45 mm

**KIT COMPLET POUR AXE MOTORISÉ**
**POUR AXE ZF54**

RÉFÉRENCE	MOTEUR	PUISSANCE	POIDS SOULÉVÉ	CONNEXION	TÉLÉCOMMANDE	RÉCEPTEUR	BOUTON	LONGUEUR
LEC2M2054	LEC2060	20 Nm	35 kg	Filaire	–	–	2001466	2 m
LEC2M2054TIMER	LEC2060	20 Nm	35 kg	Filaire	–	–	Smart Timer	2 m
LEC2M2054P1	LEC2060	20 Nm	35 kg	Radio	P1	BIDI-AWNING	–	2 m
LEC2M2054W1	LEC2060	20 Nm	35 kg	Radio	W1	BIDI-AWNING	–	2 m
LEC2M2054MW1	LEC1040	20 NM	35 kg	Radio	MW1	BIDI-AWNING	–	2 m
LEC2M54	LEC3060	30 Nm	56 kg	Filaire	–	–	Smart Timer	2 m
LEC2M54TIMER	LEC3060	30 Nm	56 kg	Filaire	–	–	Smart Timer	2 m

**POUR AXE MOTORISÉ OCTOGONAL 60 MM**

RÉFÉRENCE	MOTEUR	PUISSANCE	POIDS SOULÉVÉ	CONNEXION	TÉLÉCOMMANDE	RÉCEPTEUR	BOUTON	LONGUEUR
LEC2M2060	LEC2060	20 Nm	35 kg	Filaire	–	–	2001466	2 m
LEC2M2060TIMER	LEC2060	20 Nm	35 kg	Filaire	–	–	Smart Timer	2 m
LEC2M2060P1	LEC2060	20 Nm	35 kg	Radio	P1	BIDI-AWNING	–	2 m
LEC2M2060W1	LEC2060	20 Nm	35 kg	Radio	W1	BIDI-AWNING	–	2 m
LEC2M2060MW1	LEC2060	20 Nm	35 kg	Radio	MW1	BIDI-AWNING	–	2 m
LEC3MT60	LEC3060	30 Nm	56 kg	Filaire	–	–	2001466	2.85 m
LEC3MT60TIMER	LEC5060	30 Nm	56 kg	Filaire	–	–	Smart Timer	2.85 m
LEC2M3060	LEC3060	30 Nm	56 kg	Filaire	–	–	2001466	2 m
LEC2M3060TIMER	LEC3060	30 Nm	56 kg	Filaire	–	–	Smart Timer	2 m
LEC2M3060W1	LEC3060	30 Nm	56 kg	Radio	W1	BIDI-AWNING	–	2 m
LEC2M3060P1	LEC3060	30 Nm	56 kg	Radio	P1	BIDI-AWNING	–	2 m
LEC2M4060	LEC4060	40 Nm	75 kg	Filaire	–	–	2001466	2 m
LEC2M4060P1	LEC4060	40 Nm	75 kg	Radio	P1	BIDI-AWNING	–	2 m
LEC2M5060	LEC5060	50 Nm	95 kg	Filaire	–	–	2001466	2 m
LEC2M5060TIMER	LEC5060	50 Nm	95 kg	Filaire	–	–	Smart Timer	2 m
LEC2M5060P1	LEC5060	50 Nm	95 kg	Radio	P1	BIDI-AWNING	–	2 m
LEC2M5060MW1	LEC5060	50 Nm	95 kg	Radio	MW1	BIDI-AWNING	–	2 m

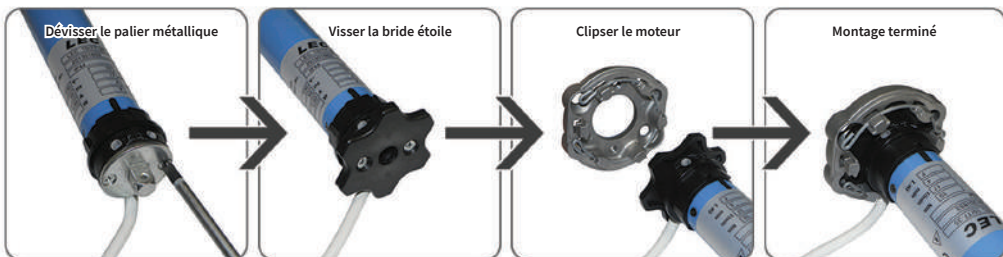
**EXEMPLE DE MONTAGE DE LA BRIDE ÉTOILE LEC Ø35 MM**

**EXEMPLE DE MONTAGE LEC Ø 45 MM**

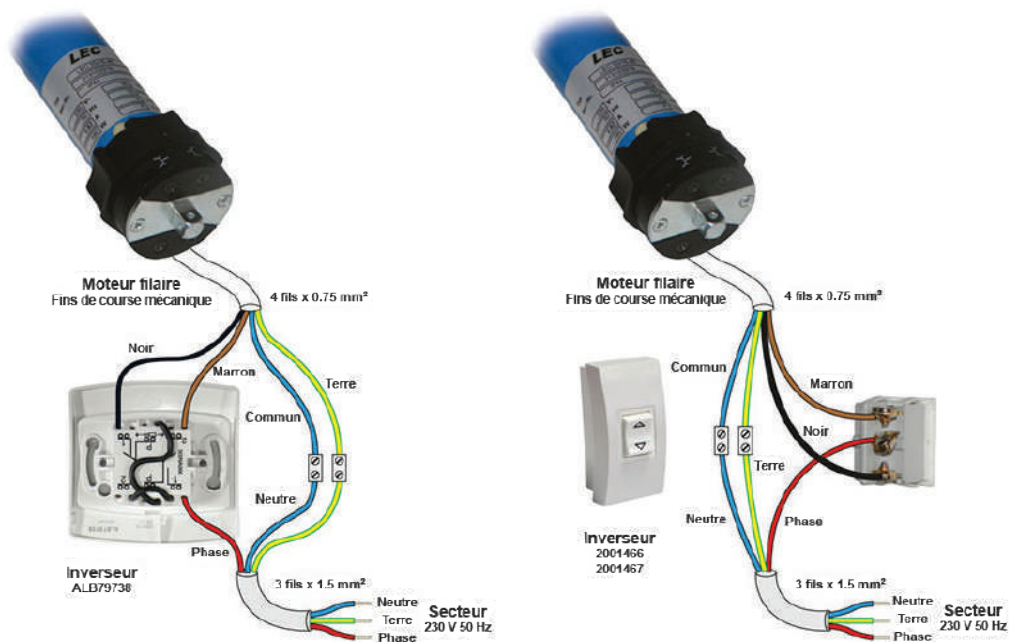

# Schéma de câblage d'un moteur de volet roulant

■ Installation d'un inverseur filaire (bouton filaire)

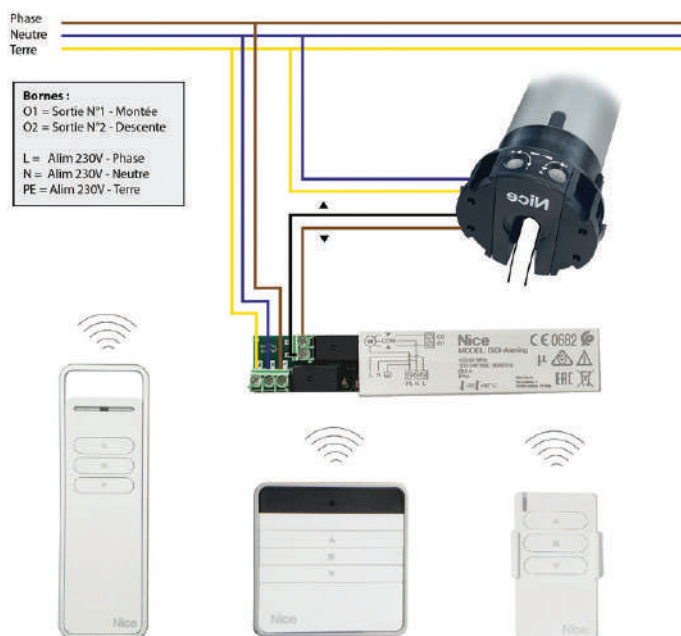

# Schéma de câblage d'un moteur volet roulant

■ Installation d'un bouton sans fil ou télécommande radio avec récepteur







# VOLET ROULANT SOLAIRE SUR-MESURE

Plus écologique, économique et sans fil

Plus besoins de raccordement électrique ou de travaux d'électricité !

---

BESOIN D'INFORMATIONS ?

TÉL : 01 45 94 94 94 / [contact@euromatik.fr](mailto:contact@euromatik.fr)

# Volet roulant **SUR MESURE!** Dans notre atelier ●

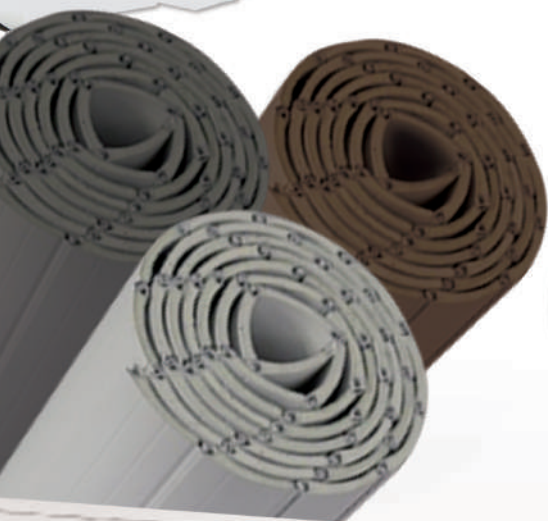

**ALU**

**PVC**

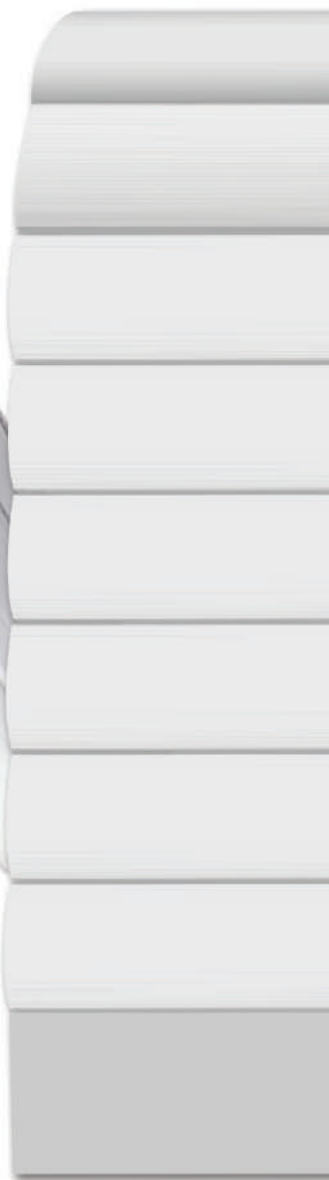



MP1507502



AF025



DEPVS28/P90



3400

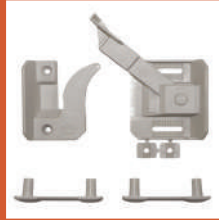

MP1437110

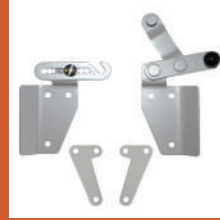

DEPCRTJD



MP1429608



DEPVS63G/P90



DEPVS70D/P85



MP743001A1



DEPCRTJG



MP1507502



MP702708A1



DEPVS63D/P90



MP726901A1



MP656401A1



SERR3400



DEPVS70G/P90

# Persienne et jalousie

# Persienne et jalousie

## PIÈCES DÉTACHÉES

VOILET ROLANT

PERSIENNE

STORE

AUTOMATISME PORTAIL

DOMOTIQUE

RIDEAU MÉTALLIQUE

<p><b>MP1507502</b> Arrêt vent Albatros pour jalousie</p> 	<p><b>MP746501B1</b> Arrêt vent Albatros pour jalousie sans barrette</p> 	<p><b>AF025</b> Arrêt vent blanc</p> 
<ul style="list-style-type: none"> <li>- Longueur 105 mm / Entraxe 40 mm</li> <li>- Vendu avec son support de fixation</li> <li>- Pour montage à droite ou à gauche</li> </ul>	<ul style="list-style-type: none"> <li>- Longueur 105 mm / Entraxe 40 mm</li> <li>- Vendu avec son support de fixation</li> <li>- Pour montage à droite ou à gauche</li> </ul>	<p>En plastique coloris blanc</p>
<p><b>DEPVS70G/P90</b> Arrêt vent GAUCHE blanc</p> 	<p><b>DEPVS70D/P90</b> Arrêt vent DROITE blanc</p> 	<p><b>DEPVS70G/P85</b> Arrêt vent GAUCHE gris</p> 
<p>Pièce permettant de bloquer la jalousie en position ouverte</p>	<p>Pièce permettant de bloquer la jalousie en position ouverte</p>	<p>Pièce permettant de bloquer la jalousie en position ouverte</p>
<p><b>DEPVS70D/P85</b> Arrêt vent DROITE gris</p> 	<p><b>DEPVS63G/P90</b> Arrêt vent réglable GAUCHE blanc</p> 	<p><b>DEPVS63D/P90</b> Arrêt vent réglable DROITE blanc</p> 
<p>Pièce permettant de bloquer la jalousie en position ouverte</p>	<ul style="list-style-type: none"> <li>- Réglable de 50 à 75 mm</li> <li>- Entraxe 40 mm</li> </ul>	<ul style="list-style-type: none"> <li>- Réglable de 50 à 75 mm</li> <li>- Entraxe 40 mm</li> </ul>
<p><b>DEPVS63G/P85</b> Arrêt vent réglable GAUCHE gris</p> 	<p><b>DEPVS63D/P85</b> Arrêt vent réglable DROIT gris</p> 	<p><b>DEPVS28/P90</b> Butée centrale aluminium</p> 
<ul style="list-style-type: none"> <li>- Réglable de 50 à 75 mm</li> <li>- Entraxe 40 mm</li> </ul>	<ul style="list-style-type: none"> <li>- Réglable de 50 à 75 mm</li> <li>- Entraxe 40 mm</li> </ul>	

# Persienne et jalousie

PIÈCES DÉTACHÉES

VOILET ROULANT













PERSIENNE

STORE

AUTOMATISME PORTAIL

DOMOTIQUE

RIDEAU MÉTALLIQUE

<p><b>MP656403A0</b> Butée centrale PVC blanche</p> 	<p><b>MP656401A1</b> Butée centrale PVC grise</p> 	<p><b>34000</b> Loquet tendeur</p> 
<p><b>MP1437110</b> Verrou Pelican gris</p>  <p>- Entraxe de 52 mm - Livré avec 2 contres plaques</p>	<p><b>DEPCRTJG</b> Verrou de jalousie GAUCHE</p>  <p>- 1 Demi verrou de jalousie droit gris - 1 Gâche de verrou gauche (pour verrou gauche) - 2 Contreplaques pour verrou et gâche grises</p>	<p><b>DEPCRTJD</b> Verrou de jalousie DROIT</p>  <p>- 1 Demi verrou de jalousie droit gris - 1 Gâche de verrou droit (pour verrou droit) gris - 2 Contreplaques pour verrou et gâche grises</p>
<p><b>MP726900A0</b> Verrou réglable</p>  <p>Assure la fermeture de persienne et jalousie</p>	<p><b>MP1429608</b> Verrou réglable + contres plaques</p>  <p>Assure la fermeture de persienne et jalousie</p>	<p><b>MP702708A1</b> Contre plaque double pour verrou</p> 
<p><b>MP743001A1</b> Barrette pour arrêt Albatros &amp; butée centrale</p>  <p>Entraxe 40 mm</p>	<p><b>MP726901A1</b> Ensemble verrou réglable et serrure</p>  <p>Ensemble verrou réglable en PVC coloris gris</p>	<p><b>MP734402A2</b> Verrou de jalousie et persienne pélican</p>  <p>Verrou pélican pour jalousie et persienne</p>



# Persienne PVC sur mesure

PERSIENNE PVC SUR MESURE

VOLET ROULANT

PERSIENNE

STORE

AUTOMATISME PORTAIL

DOMOTIQUE

RIDEAU MÉTALLIQUE

## PERSIENNE SUR MESURE

PVC

Rails haut, bas et rive en PVC ou alu

Pour une fermeture simple, fiable et économique

PRÉ-MONTÉE EN ATELIER



Persienne coulissante étanche conçue avec un tablier PVC ayant une surface plane en position fermée



Fermeture assurée par verrou tendeur Pélican en matière plastique (ou en aluminium en option)

### PERSIENNE PVC COULEURS



BLANC



CAMEL (OPTION)

ENLÈVEMENT JUSQU'À 6000 MM  
EXPÉDITION JUSQU'À 4000 MM

Pour les longueurs expédiées entre 2100 mm et 4000 mm  
Prévoir 30 € HT de frais de port (pas de franco)



Z1136



Z1103



Z1118



Z1130



Z1135



Z1278



Z1226



Z1224



Z1248



Z1137



Z1242



Z1245



Z1240



Z1247



Z1117



Z1119



Z1227



Z1241

# Store et pièces détachés

# Pièce détachées pour store

■ ACCESSOIRES POUR STORE

VOLET ROLANT

PERSIENNE

STORE

AUTOMATISME PORTAIL

DOMOTIQUE

RIDEAU MÉTALLIQUE

<p><b>Z1135</b> Poulie verticale en aluminium PETIT MODÈLE</p>  <p>Dimensions L 14 x H 55 m / Entraxe trous à 45 mm</p>	<p><b>Z1136</b> Poulie verticale en aluminium GRAND MODÈLE</p>  <p>Dimensions L 16 x H 68 m / Entraxe trous à 55 mm</p>	<p><b>Z1137</b> Poulie horizontale en aluminium PETIT MODÈLE</p> 
<p><b>Z1241</b> Embout Ø9,5 mm pour barre de charge</p> 	<p><b>Z1240</b> Embout Ø10,5 mm pour barre de charge</p> 	<p><b>Z1245</b> Embout Ø13 mm pour barre de charge</p> 
<p><b>Z1247</b> Embout Ø15 mm pour barre de charge</p> 	<p><b>Z1248</b> Embout Ø17,5 mm pour barre de charge</p> 	<p><b>Z1103</b> Support pour embout Ø6 mm</p> 
<p><b>Z1117</b> Embout pour tube Ø40 mm</p> 	<p><b>Z1118</b> Poulie Ø70 mm</p>  <p>Pour axe Ø40 mm de store</p>	<p><b>Z1119</b> Poulie Ø80 mm</p>  <p>Pour axe Ø40 mm de store</p>



## Pièce détachées pour store

ACCESSOIRES POUR STORE ■

VOILET ROULANT



PERSIENNE



STORE

AUTOMATISME PORTAL

DOMOTIQUE

RIDEAU MÉTALLIQUE

<p><b>Z1130</b> Feuille d'arrêt zinguée</p> 	<p><b>Z1227</b> Ressort pour platine</p> 	<p><b>Z1224</b> Ressort de renvoi</p> 
<p>Dimensions L 14 x H 55 mm / Entraxe trous à 45 mm</p>	<p>Ressort pour platine F3526</p>	
<p><b>Z1226</b> Chape bras de store</p> 	<p><b>Z1242</b> Embout Ø12 mm pour barre de charge</p> 	<p><b>Z1278</b> Conducteur de câble et cordon</p> 

<p><b>CLIPS ZINGUÉ POUR STORE TOILE</b></p> 		<p><b>JONC EN NYLON POUR STORE</b></p> 	
Référence	Description	Référence	Description
Z112030	Clips zingué 30 mm	JONC4	Jonc de 4 mm nylon
Z112035	Clips zingué 35 mm	JONC5	Jonc de 5 mm nylon
Z112040	Clips zingué 40 mm	JONC6	Jonc de 6 mm nylon
Z112045	Clips zingué 45 mm	JONC7	Jonc de 7 mm nylon
Z112050	Clips zingué 50 mm		
Z112060	Clips zingué 60 mm		
Z112070	Clips zingué 70 mm		

# Notes

MEMO PERSONNEL

A large grid of graph paper, consisting of 20 columns and 40 rows of small squares, intended for taking notes.



POP7124KCE



ON3EBD



TOONA4024BDKCE



PS424



RB400BDKCE



PS124



EDSWGR01



HOPPBDKCE



WALKY2024BDKCE



SPIN20BDKCE



SFAB2024BDKCE



EPSA

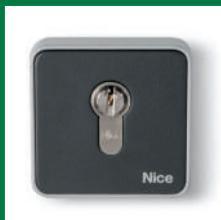

EKSEU



SYKCE



PLA15



SPIN23BDKCE2



WALKY1024BDKCE3R01



ELDC

# Automatisme pour portail

# Guide de choix

## MOTORISATION POUR PORTE DE GARAGE ET PORTAIL

### PORTAIL BATTANT

NICE					
PRODUIT	SURFACE PAR VANTAIL	TYPE	CONDITIONNEMENT	UTILISATION	TECHNOLOGIE
POP7124KCE	2 m	Bras articulé	Kit	Domestique	BLUEBUS
HOPPBKCE	2.40 m	Bras articulé	Kit	Domestique	BLUEBUS
HYKEBKCE	3.50 m	Bras articulé	Kit	Domestique	BLUEBUS
WALKY1024BDKCE	1.80 m	Bras articulé	Kit	Domestique	BLUEBUS
WALKY2024BDKCE	1.80 m	Bras articulé	Kit	Domestique	BLUEBUS
WINGO4024BDKCE	2 m	Vis sans fin	Kit	Domestique	STANDARD
WINGO5024BDKCE	3.5 m	Vis sans fin	Kit	Domestique	STANDARD
TOONA4024BDKCE	3 m	Vis sans fin	Kit	Domestique	BLUEBUS
SFAB2024BDKCE	2 m	Enterré	Kit	Domestique	STANDARD
SFAB2124BDKCE	2.30 m	Enterré	Kit	Domestique	BLUEBUS
TO4024	3 m	Vis sans fin	Moteur	Semi-intensif	-
TO5024	5 m	Vis sans fin	Moteur	Semi-intensif	-
TO5024I	5 m	Vis sans fin	Moteur	Semi-intensif	-



POP7124KCE



HOPPBKCE



HYKEBKCE



WALKY1024BDKCE



WALKY2024BDKCE



WINGO4024BDKCE



WINGO5024BDKCE



TOONA4024BDKCE



SFAB2024BDKCE

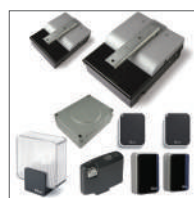

SFAB2124BDKCE



TO4024



TO5024



TO5024I

# Guide de choix

## MOTORISATION POUR PORTE DE GARAGE ET PORTAIL

### PORTAIL COULISSANT

NICE				
PRODUIT	POIDS DU PORTAIL	CONDITIONNEMENT	UTILISATION	TECHNOLOGIE
RB400BDKCE	400 kg	Kit	Domestique	BLUEBUS
RB600BDKCE	600 kg	Kit	Domestique	BLUEBUS
RUN1800	1 800 kg	Moteur	Intensif	BLUEBUS
RUN1800P	1 800 kg	Moteur	Intensif	BLUEBUS
RUN2500	2 500 kg	Moteur	Intensif	BLUEBUS
RUN2500P	2 500 kg	Moteur	Intensif	BLUEBUS



RB400BDKCE



RB600BDKCE



RUN1800



RUN1800P



RUN2500



RUN2500P

### PORTE DE GARAGE

NICE					
PRODUIT	SURFACE DE LA PORTE	TYPE	CONDITIONNEMENT	UTILISATION	TECHNOLOGIE
SPIN20BDKCE	10,5 m <sup>2</sup>	Plafond	Kit	Domestique	BLUEBUS
SN6041	17 m <sup>2</sup>	Plafond	Moteur	Semi-intensif	BLUEBUS
SU2000V	25 m <sup>2</sup>	En bout d'arbre	Moteur	Semi-intensif	BLUEBUS



SPIN20BDKCE



SN6041



SU2000V

# NICE POP7124KCE

POUR PORTAIL BATTANT AVEC VANTAUX JUSQU'À 2 M



Blue  
BUS



GARANTIE  
**3 ANS**

KIT COMPLET

## OPÉRATEUR À BRAS ARTICULÉ

Motorisation pour portail battant avec vantaux jusqu'à 2 m, conseillée pour piliers de grandes dimensions et structures légères

Opérateur **électromécanique** irréversible, 24 Vcc, à bras articulé, montage apparent. Usage intensif

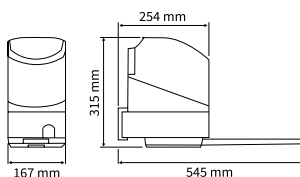

### KIT COMPRENANT

- 1 opérateur électromécanique maître (PP7124)
- 1 opérateur électromécanique esclave (PP7224)
- 1 logique de commande intégrée dans l'opérateur
- 1 récepteur embrochable
- 1 télécommande 433.92 Mhz 2 canaux
- 1 paire de photocellules montage en applique EPMB
- 1 feu clignotant orange avec antenne intégrée ELDC
- Accessoires de pose

### CARACTÉRISTIQUES TECHNIQUES

	PP7124	PP7224
<b>DONNÉES ÉLECTRIQUES</b>		
Alimentation (Vac/Hz)	230/50	-
Alimentation (Vcc)	-	24
Intensité (A)	1.30	3 - 4
Puissance (W)	280	75 - 100
<b>PERFORMANCES</b>		
Couple (Nm)	250	180 - 250
Vitesse (trs/min)	1.68	
Cycle de travail (cycles/heure)	35	25 - 35
<b>DONNÉES DIMENSIONNELLES</b>		
Indice de protection (IP)	44	
Poids (kg)	10	9
Longueur (mm)	167 x 254 x 315 h	

### LIMITES DE L'UTILISATION MOTEUR

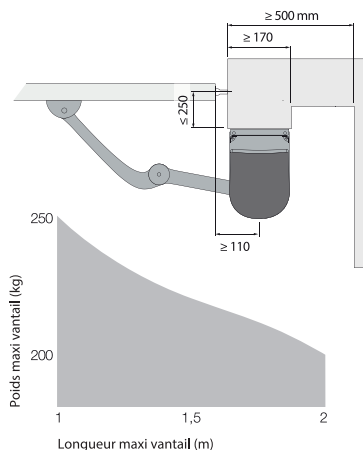

### COMPATIBILITÉS PRODUITS

RÉCEPTEUR		ÉMETTEURS					PHOTOCÉLULES								CLIGNOTANTS						
Intégré	FLOX12R	OXIBD	ERA INTI	ERA ONE	ERAFLO	NICEWAY	EPS	EPM	EPL	EPSB	MOFB	EPLB	F210	FT210	F210B	FT210B	EL	EL24	ELDC	WLT	
		X	X	X	X	X					X	X	X			X	X			X	X

Sole  
myo









Blue  
BUS

24V

# NICE POP7124KCE

POUR PORTAIL BATTANT AVEC VANTAUX JUSQU'À 2 M

## NOS KITS

<p><b>POP7124KCE0</b></p>  <p>Avec 2 télécommandes ON3EBD et un clavier EDSWGR01</p>	<p><b>POP7124KCE2B</b></p>  <p>Avec 2 télécommandes ON3EBD et PS124</p>	<p><b>POP7124KCE3B</b></p>  <p>Avec 2 ON3EBD et kit solaire Solemyo</p>	<p><b>POP7124KCE4B</b></p>  <p>Avec 2 télécommandes ON3EBD et un bras BRAS POP</p>
<p><b>POP7124KCE5B</b></p>  <p>Avec 2 télécommandes ON3EBD et 2 bras BRAS POP</p>	<p><b>POP7124KCE6B</b></p>  <p>Avec 4 télécommandes ON3EBD</p>	<p><b>POP7124KCE1BR01</b></p>  <p>Avec 2 télécommandes ON3EBD et un clavier EDSWGR01</p>	<p><b>POP7124KCE7BR01</b></p>  <p>Avec 2 télécommandes ON3EBD et un clavier EDSWGR01</p>

## ARTICLES COMPLÉMENTAIRES



Réf.  
**ON2E**



Réf.  
**EDSWGR01**



Réf.  
**PS124**



Réf.  
**FR-BRAS SPECIAL**



Réf.  
**SYKCE**

## INSTALLATION

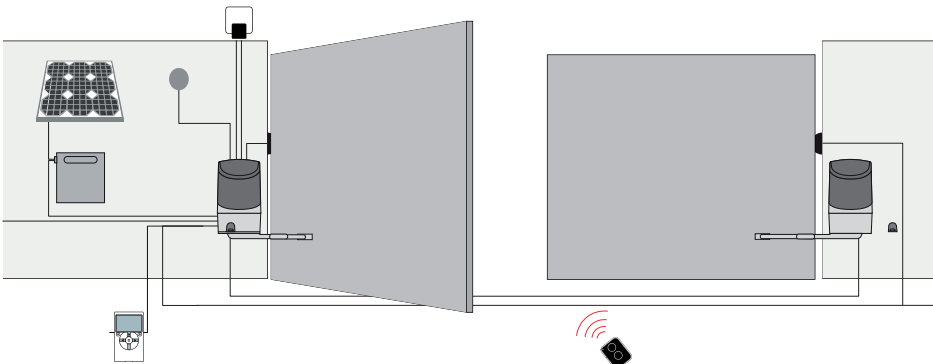

# NICE HOPPBDKCE

POUR PORTAIL BATTANT AVEC VANTAUX JUSQU'À 2.40 M



Blue  
BUS



GARANTIE  
3 ANS

KIT COMPLET

## OPÉRATEUR À BRAS ARTICULÉ

Motorisation pour portail battant Nice HOPPKIT avec vantaux jusqu'à 2.40 m (par vantail), conseillée pour piliers de grandes dimensions et structures légères. Opérateur électromécanique irréversible, 24 Vcc, à bras articulé, montage apparent Usage intensif

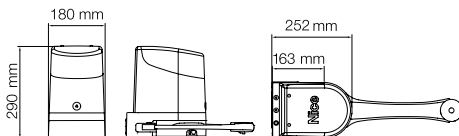

### KIT COMPRENANT

- 1 opérateur électromécanique maître (HO7124) avec logique de commande incorporée (POA3)
- 1 opérateur électromécanique esclave (HO7224)
- 1 récepteur embrochable OXIBD
- 2 télécommandes 433.92 Mhz 3 canaux
- 1 paire de photocellules montage en applique EPMB
- 1 feu clignotant orange avec antenne intégrée ELB
- Accessoires de pose

### CARACTÉRISTIQUES TECHNIQUES

	HO7124	HO7224
<b>DONNÉES ÉLECTRIQUES</b>		
Alimentation (Vac/Hz)	230/50	-
Alimentation (Vcc)	-	24
Intensité (A)	1.30	4
Puissance (W)	280	100
<b>PERFORMANCES</b>		
Couple (Nm)	250	
Vitesse (trs/min)	1.68	
Cycle de travail (cycles/heure)	35	
<b>DONNÉES DIMENSIONNELLES</b>		
Indice de protection (IP)	44	
Poids (kg)	9	6.5
Longueur (mm)	252 x 180 x 290 h	

### LIMITES DE L'UTILISATION MOTEUR

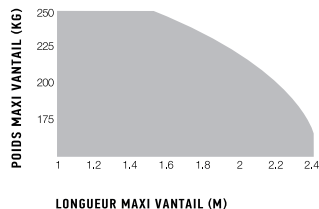
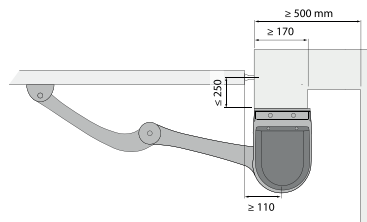

### COMPATIBILITÉS PRODUITS

RÉCEPTEUR		ÉMETTEURS						PHOTOCÉLULES						CLIGNOTANTS						
Intégré	FLOX12R	OXIBD	ERA INTI	ERA ONE	ERAFLO	NICEWAY	EPS	EPM	EPL	EPSP	EPMB	EPLB	F210	FT210	F210B	FT210B	EL	EL24	ELB	WLT
		X	X	X	X	X				X	X	X			X	X			X	X

Sole  
myo

Blue  
BUS

24V



# NICE HOPPBKCE

POUR PORTAIL BATTANT AVEC VANTAUX JUSQU'À 2.40 M

VOLET ROLANT

PERSIENNE

STORE

AUTOMATISME PORTAIL

DOMOTIQUE

RIDEAU MÉTALLIQUE

## NOS KITS



## ARTICLES COMPLÉMENTAIRES



Réf.  
**ON4E**



Réf.  
**EDSWGR01**



Réf.  
**PS124**

## INSTALLATION

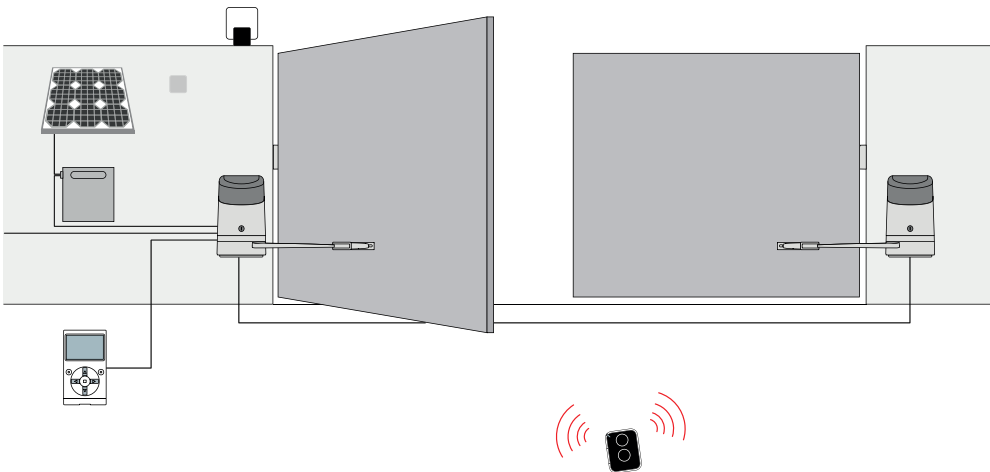

# NICE HYKEBDKCE

POUR PORTAIL BATTANT AVEC VANTAUX JUSQU'À 3.50 M



Blue  
BUS



GARANTIE  
**3**  
ANS

KIT COMPLET

## OPÉRATEUR À BRAS ARTICULÉ

Motorisation NICE HYKEKCE pour portail battant jusqu'à 3.50 m. Opérateur électromécanique irréversible, 24 Vcc, avec encodeur magnétique À bras articulé, montage extérieur  
Idéal pour un usage intensif

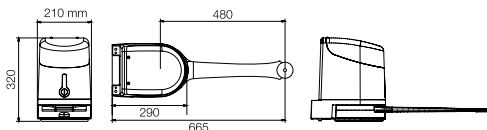

### KIT COMPRENANT

- 1 opérateur électromécanique maître (HK7024)
- 1 opérateur électromécanique esclave (HK7224)
- 1 logique de commande intégrée dans l'opérateur (HKA1)
- 1 récepteur embrochable OXIBD
- 2 télécommandes 433.92 Mhz 3 canaux
- 1 paire de photocellules montage en applique MOFB
- 1 feu clignotant orange avec antenne intégrée 24Vca/Vcc ELDC
- Notice et accessoires de pose

## CARACTÉRISTIQUES TECHNIQUES

	HK7024	HK7224
<b>DONNÉES ÉLECTRIQUES</b>		
Alimentation (Vac/Hz)	230/50	-
Alimentation (Vcc)	-	24
Intensité (A)	1.50	6
Puissance (W)	300	140
<b>PERFORMANCES</b>		
Couple (Nm)	500	
Vitesse (trs/min)	1.50	
Cycle de travail (cycles/heure)	40	
<b>DONNÉES DIMENSIONNELLES</b>		
Indice de protection (IP)	54	
Poids (kg)	10.5	9.5
Longueur (mm)	290 x 210 x 320 h	

## LIMITES DE L'UTILISATION MOTEUR

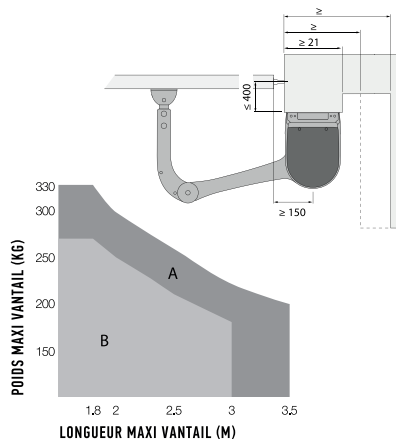

## COMPATIBILITÉS PRODUITS

RÉCEPTEUR		ÉMETTEURS					PHOTOCÉLULES						CLIGNOTANTS								
Intégré	FLOX12R	OXIBD	ERA INTI	ERA ONE	ERA FLOR	NICEWAY	EPS	EPM	EPL	EPSB	MOFB	EPLB	F210	FT210	F210B	FT210B	EL	EL24	ELDC	WLT	
		X	X	X	X	X					X	X	X			X	X			X	X

Sole  
myo

Blue  
BUS

24V

# NICE HYKEBDKCE

POUR PORTAIL BATTANT AVEC VANTAUX JUSQU'À 3.50 M

VOLET ROULANT

PERSIENNE

STORE

AUTOMATISME PORTAIL

DOMOTIQUE

RIDEAU MÉTALLIQUE

## ARTICLES COMPLÉMENTAIRES



Réf.  
ON4E



Réf.  
EDSWGR01



Réf.  
PS124

## INSTALLATION

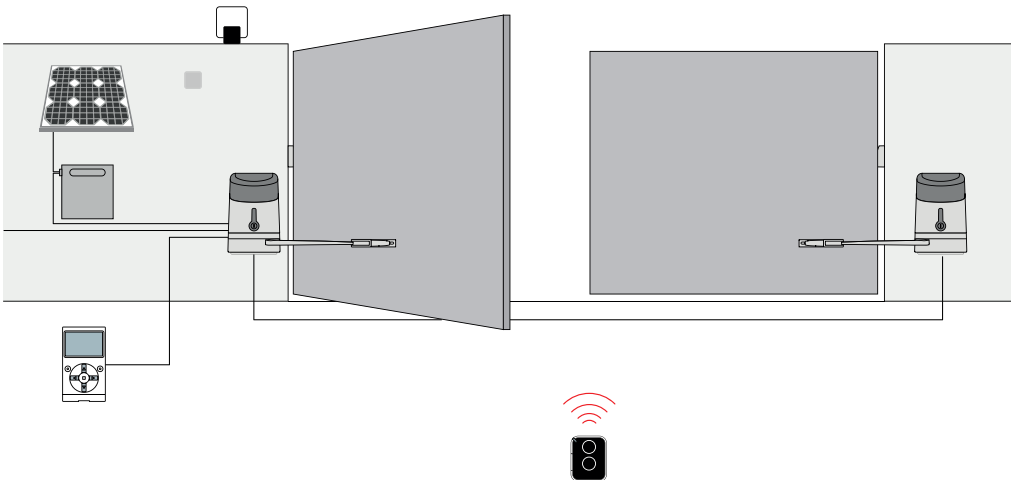

# NICE WALKY1024BDKCE

POUR PORTAIL BATTANT AVEC VANTAUX JUSQU'À 1.80 M

VOLET ROLANT

PERSIENNE

STORE

AUTOMATISME PORTAIL

DOMOTIQUE

RIDEAU MÉTALLIQUE



Blue BUS

Nice

GARANTIE  
3 ANS

KIT COMPLET

## OPÉRATEUR À BRAS ARTICULÉ

Motorisation NICE WALKY KIT 1024 pour portillon et portail battant jusqu'à 1.80 m. Particulièrement conseillé pour les portails en bois ou PVC. Opérateur électromécanique irréversible 24 Vcc, à bras articulé, encodeur magnétique et technologie Nice BlueBUS.

Prédisposé pour les systèmes Solemyo et Opera

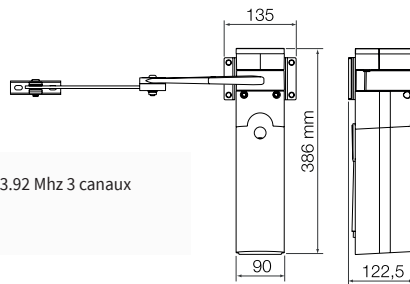

### KIT COMPRENANT

- 1 moto réducteur pour montage apparent avec logique de commande WL1024C
- 2 télécommandes 433.92 Mhz 3 canaux
- 1 récepteur embrochable OXIBD
- Accessoires de pose

## CARACTÉRISTIQUES TECHNIQUES

	WL1024C
<b>DONNÉES ÉLECTRIQUES</b>	
Alimentation (Vac/Hz)	230/50
Alimentation (Vcc)	-
Intensité (A)	0.8
Puissance (W)	120
<b>PERFORMANCES</b>	
Couple (Nm)	120
Vitesse (trs/min)	1.5 - 2.2
Cycle de travail (cycles/heure)	50
<b>DONNÉES DIMENSIONNELLES</b>	
Indice de protection (IP)	44
Poids (kg)	4.8
Longueur (mm)	90 x 125 x 385 h

## LIMITES DE L'UTILISATION MOTEUR

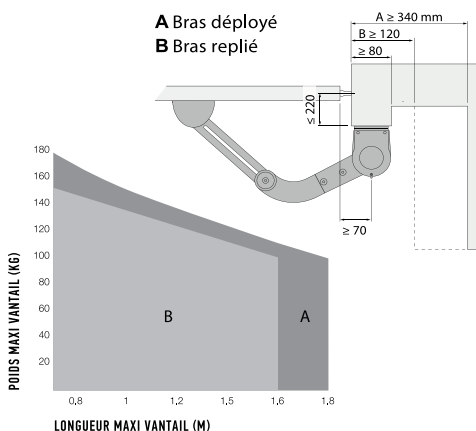

## COMPATIBILITÉS PRODUITS

RÉCEPTEUR		ÉMETTEURS					PHOTOCÉLULES							CLIGNOTANTS						
Intégré	FLOX12R	OXIBD	ERA INTI	ERA ONE	ERA FLOR	NICEWAY	EPS	EPM	EPL	EPSB	MOFB	EPLB	F210	FT210	F210B	FT210B	EL	EL24	ELDC	WLT

Solemyo

Blue BUS

24V

# NICE WALKY1024BDKCE

POUR PORTAIL BATTANT AVEC VANTAUX JUSQU'À 1.80 M

VOLET ROLANT

PERSIENNE

STORE

AUTOMATISME PORTAIL

DOMOTIQUE

RIDEAU MÉTALLIQUE

## NOS KITS

WALKY1024BDKCE1	WALKY1024BDKCE2R01	WALKY1024BDKCE3R01
 <p>Avec batterie PS424</p>	 <p>Avec clavier EDSWGR01</p>	 <p>Avec clavier EDSWGR01 + batterie PS424</p>

## ARTICLES COMPLÉMENTAIRES



Réf.  
ON4E



Réf.  
EDSWGR01



Réf.  
PS424

## INSTALLATION

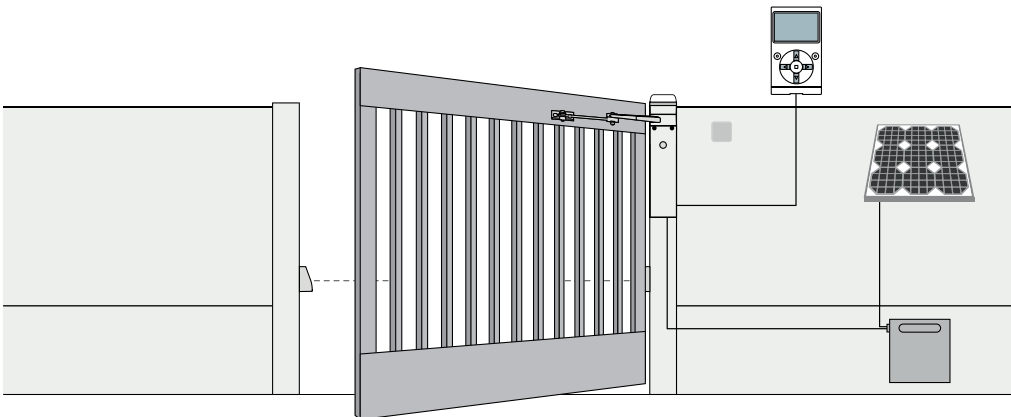

# NICE WALKY2024BDKCE

POUR PORTAIL BATTANT AVEC VANTAUX JUSQU'À 1.80 M



Blue  
BUS

Nice

GARANTIE  
**3 ANS**

KIT COMPLET

## OPÉRATEUR BRAS ARTICULÉ

**Motorisation NICE WALKY KIT 2024 pour portail à deux battants jusqu'à 1.80 m**

Particulièrement conseillé pour les portails en bois ou PVC  
Opérateur **électromécanique irréversible** 24 Vcc, à bras articulé, encodeur magnétique et technologie Nice BlueBUS. Prédéposé pour les systèmes Solemyo et Opera

### KIT COMPRENANT

- 1 moto réducteur maître avec logique de commande WL1024C
- 1 moto réducteur esclave sans logique de commande WL1024
- 1 récepteur embrochable OXIBD
- 1 paire de photocellule EPMB
- 1 sélecteur à clé avec cylindre européen pour montage en applique EKSE
- 1 lampe clignotante à led WLT
- 2 télécommandes 433.92 Mhz de 3 canaux
- Accessoires de pose

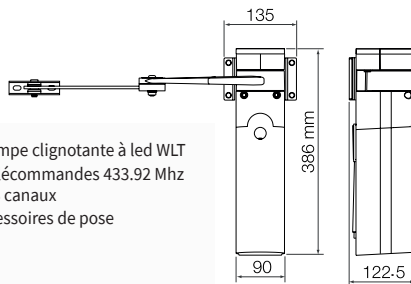

## CARACTÉRISTIQUES TECHNIQUES

	WL1024C	WL1024
<b>DONNÉES ÉLECTRIQUES</b>		
Alimentation (Vac/Hz)	230/50	-
Alimentation (Vcc)	-	24
Intensité (A)	0.8	2
Puissance (W)	120	30
<b>PERFORMANCES</b>		
Couple (Nm)	120	
Vitesse (trs/min)	1.5 - 2.2	
Cycle de travail (cycles/heure)	50	
<b>DONNÉES DIMENSIONNELLES</b>		
Indice de protection (IP)	44	
Poids (kg)	4.8	4.3
Longueur (mm)	90 x 125 x 385 h	

## LIMITES DE L'UTILISATION MOTEUR

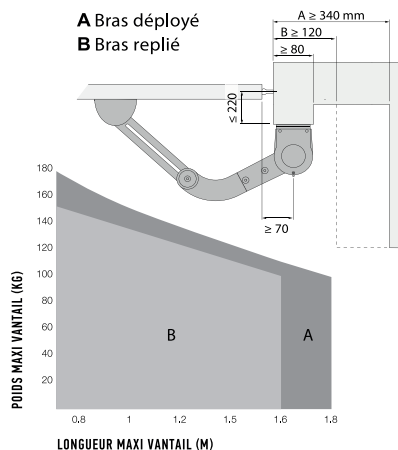

## COMPATIBILITÉS PRODUITS

RÉCEPTEUR		ÉMETTEURS				PHOTOCELLES							CLIGNOTANTS							
Intégré	FLOXI2R	OXIBD	ERA INTI	ERA ONE	ERA FLOR	NICEWAY	EPS	EPM	EPL	EPSB	EPMB	EPLB	F210	FT210	F210B	FT210B	EL	EL24	ELDC	WLT
		X	X	X	X	X				X	X	X			X	X			X	X

Solemyo

Blue  
BUS

24V

# NICE WALKY2024BDKCE

POUR PORTAIL BATTANT AVEC VANTAUX JUSQU'À 1.80 M

VOLET ROULANT

PERSIENNE

STORE

AUTOMATISME PORTAIL

DOMOTIQUE

RIDEAU MÉTALLIQUE

## NOS KITS

<p><b>WALKY2024BDKCE2R01</b></p>  <p>Avec clavier EDSWGR01</p>	<p><b>WALKY2024BDKCE3R01</b></p>  <p>Avec clavier EDSWGR01 + batterie PS424</p>
---	--

## ARTICLES COMPLÉMENTAIRES



Réf.  
**ON4E**



Réf.  
**EDSWGR01**



Réf.  
**PS424**



Réf.  
**WLT**

## INSTALLATION

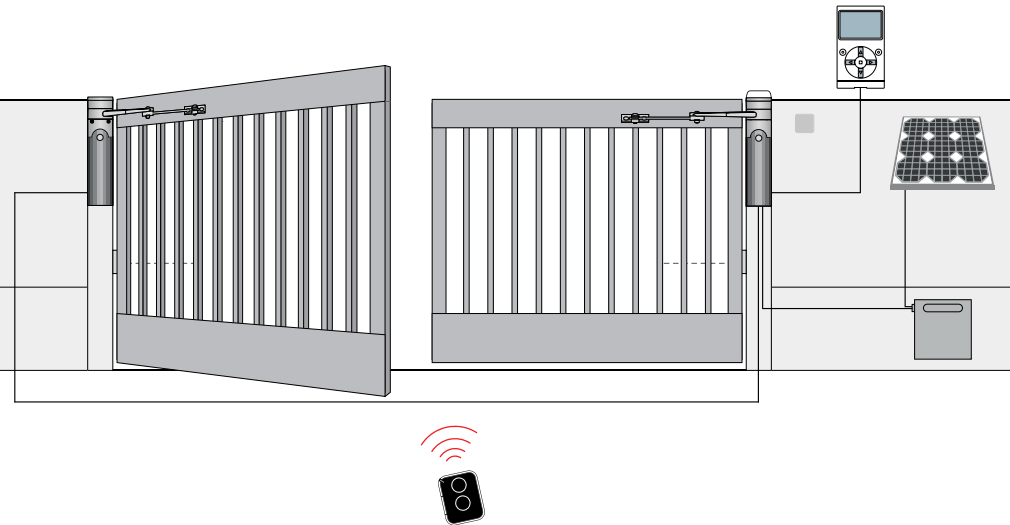

# NICE WINGO4024BDKCE

POUR PORTAIL BATTANT AVEC VANTAUX JUSQU'À 2 M



KIT COMPLET

## OPÉRATEUR VIS SANS FIN

**Motorisation NICE WINGO 4024 pour portail battant jusqu'à 2 m (par vantail) montage extérieur**

Opérateur **électromécanique** 24 Vcc

Prédisposé pour le système Solemyo

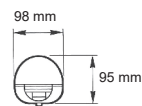
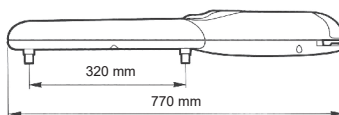

### KIT COMPRENANT

- 2 opérateurs électromécaniques Wingo WG4024 avec débrayage à clé Nice
- 1 armoire avec logique de commande MC424L
- 1 récepteur embrochable OXIBD
- 2 télécommandes 433.92 Mhz 2 canaux
- 1 paire de photocellules montage en applique EPM
- 1 feu clignotant orange avec antenne intégrée 24Vca/Vcc ELDC
- 1 jeu de fins de course mécanique PLA13
- Accessoires de pose (Course de 320 mm)

### CARACTÉRISTIQUES TECHNIQUES

	WG4024
<b>DONNÉES ÉLECTRIQUES</b>	
Alimentation (Vcc)	24
Intensité (A)	3.5
Puissance (W)	85
<b>PERFORMANCES</b>	
Force (N)	1500
Vitesse (trs/min)	0.018
Cycle de travail (cycles/heure)	30
<b>DONNÉES DIMENSIONNELLES</b>	
Indice de protection (IP)	44
Poids (kg)	6
Longueur (mm)	770 x 98 x 95 h

### LIMITES DE L'UTILISATION MOTEUR

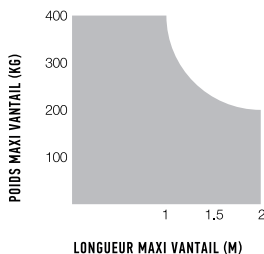

### COMPATIBILITÉS PRODUITS

RÉCEPTEUR		ÉMETTEURS					PHOTOCELLULES						CLIGNOTANTS							
Intégré	FLOXI2R	OXIBD	ERA INTI	ERA ONE	ERA FLOR	NICEWAY	EPS	EPM	EPL	EPSB	MOFB	EPLB	F210	FT210	F210B	FT210B	EL	EL24	ELDC	WLT
		X	X	X	X	X	X	X	X	X			X	X				X		

Solemyo





24V



# NICE WINGO4024BDKCE

POUR PORTAIL BATTANT AVEC VANTAUX JUSQU'À 2 M

## NOS KITS

<p><b>WINGO4024BDKCE1C</b></p>  <p>Avec 2 ON24E + PLA14 + PLA15</p>	<p><b>WINGO4024BDKCE2</b></p>  <p>Avec 2 ON24E + PS124</p>	<p><b>WINGO4024BDKCE2C</b></p>  <p>Avec 2 ON24E + PS124 + PLA14 + PLA15</p>	<p><b>WINGO4024BDKCE3R01</b></p>  <p>2 ON24E + 1 PS124 + 1 EDSWGR01</p>
<p><b>WINGO4024BDKCE3CR01</b></p>  <p>2 ON4E + PS124 + EDSWGR01 + PLA14 + PLA15</p>			

## ARTICLES COMPLÉMENTAIRES



Réf.  
**ON4E**



Réf.  
**EDSWGR01**



Réf.  
**PS124**



Réf.  
**PLA15**



Réf.  
**PLA14**

## INSTALLATION

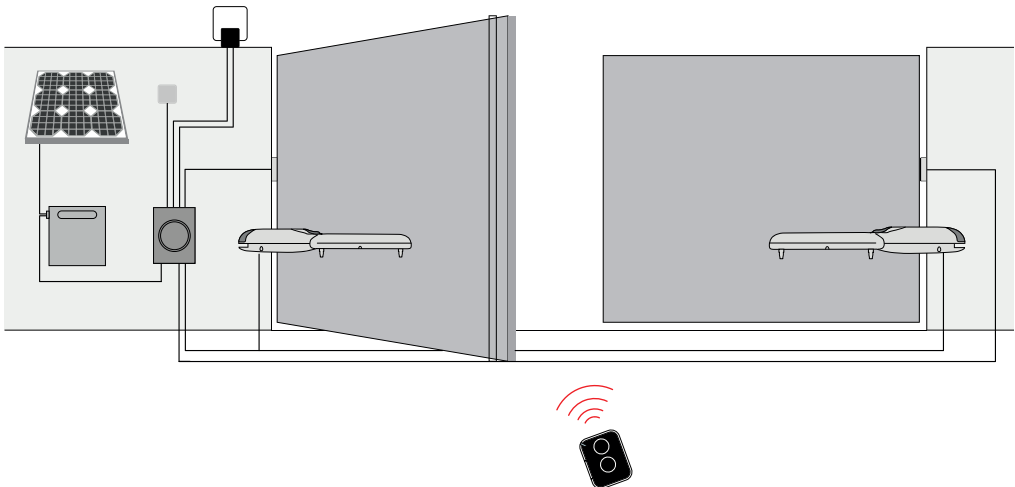

# NICE WINGO5024BDKCE

POUR PORTAIL BATTANT AVEC VANTAUX JUSQU'À 3.5 M

VOLET ROLANT

PERSIENNE

STORE

AUTOMATISME PORTAIL

DOMOTIQUE

RIDEAU MÉTALLIQUE



KIT COMPLET

## OPÉRATEUR VIS SANS FIN

**Motorisation NICE WINGO 5024 pour portail battant jusqu'à 3.5 m (par vantail) montage extérieur**

Opérateur **électromécanique** 24 Vcc

Prédisposé pour le système Solemyo

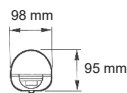
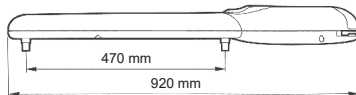

### KIT COMPRENANT

- 2 opérateurs électromécaniques Wingo WG5024 avec débrayage à clé Nice
- 1 armoire avec logique de commande MC424L
- 1 récepteur embrochable OXIBD
- 2 télécommandes 433.92 Mhz 3 canaux
- 1 paire de photocellules montage en applique EPMB

- 1 feu clignotant orange avec antenne intégrée 24Vca/Vcc EL24
- 1 jeu de fins de course mécanique PLA13
- Accessoires de pose (Course de 470 mm)

### CARACTÉRISTIQUES TECHNIQUES

	WG5024
<b>DONNÉES ÉLECTRIQUES</b>	
Alimentation (Vcc)	24
Intensité (A)	3.5
Puissance (W)	85
<b>PERFORMANCES</b>	
Force (N)	1500
Vitesse (trs/min)	0.016
Cycle de travail (cycles/heure)	30
<b>DONNÉES DIMENSIONNELLES</b>	
Indice de protection (IP)	44
Poids (kg)	6
Longueur (mm)	920 x 98 x 95 h

### LIMITES DE L'UTILISATION MOTEUR

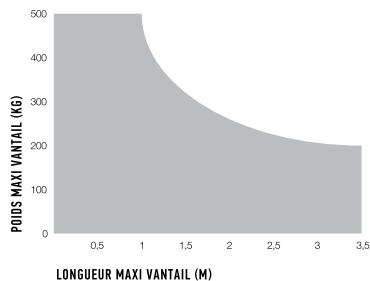

### COMPATIBILITÉS PRODUITS

RÉCEPTEUR			ÉMETTEURS				PHOTOCELLES							CLIGNOTANTS						
Intégré	FLOXI2R	OXIBD	ERA INTI	ERA ONE	ERA FLOR	NICEWAY	EPS	EPMB	EPL	EPSB	MOFB	EPLB	F210	FT210	F210B	FT210B	EL	EL24	ELDC	WLT
		X	X	X	X	X	X	X	X				X	X				X		





Sole myo

24V

# NICE WINGO5024BDKCE

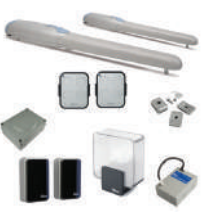
POUR PORTAIL BATTANT AVEC VANTAUX JUSQU'À 3.5 M

## NOS KITS

<p><b>WINGO5024BDKCE1C</b></p> 	<p><b>WINGO5024BDKCE2</b></p> 	<p><b>WINGO5024BDKCE2C</b></p> 	<p><b>WINGO5024BDKCE3R01</b></p> 
<p>Avec 2 ON4E + PLA14 + PLA15</p>	<p>Avec 2 ON4E + PS124</p>	<p>Avec 2 ON3EBD + PS124 + PLA14 + PLA15</p>	<p>Avec 2 ON4E + 1 PS124 + 1 EDSWGR01</p>
<p><b>WINGO5024BDKCE3CR01</b></p> 			
<p>Avec 2 ON4E + 1 PS124 + 1 EDSWGR01 + PLA14 + PLA15</p>			

## ARTICLES COMPLÉMENTAIRES



Réf.  
**ON4E**



Réf.  
**EDSWGR01**



Réf.  
**PS124**



Réf.  
**PLA15**



Réf.  
**PLA14**

## INSTALLATION

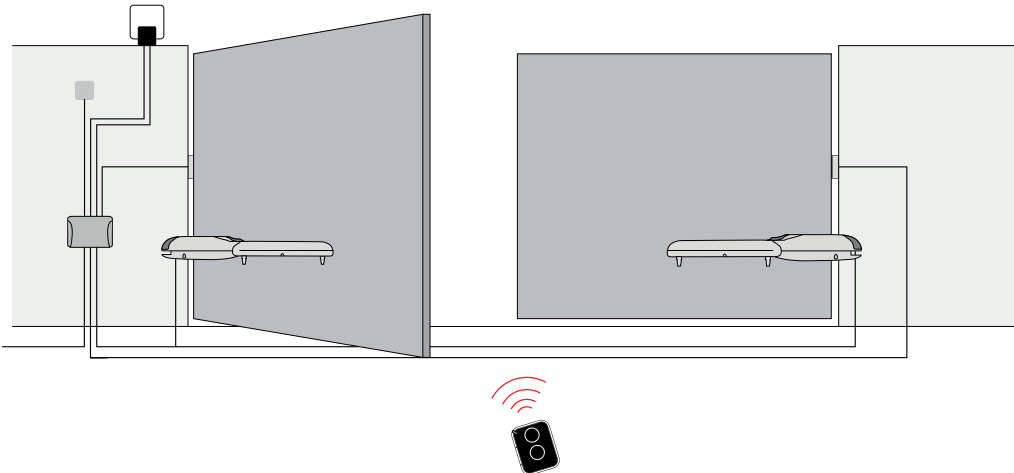

# NICE TOONA4024BDKCE

POUR PORTAIL BATTANT AVEC VANTAUX JUSQU'À 3 M



Nice

GARANTIE  
**3**  
ANS

KIT COMPLET

## OPÉRATEUR VIS SANS FIN

**Motorisation NICE TOONA 4024 pour portail battant  
2 vantaux jusqu'à 3 m par vantail**

Montage extérieur. Idéal pour usage résidentiel  
Opérateur **électromécanique** 24 Vcc avec encodeur magnétique  
Prédisposé pour les systèmes Solemyo et Opera

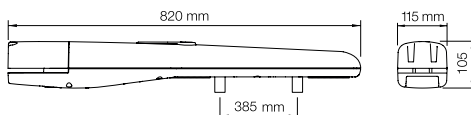

### KIT COMPRENANT

- 2 moto réducteurs électromécaniques irréversibles montage apparent T04024
- 1 logique de commande MC824H
- 1 récepteur embrochable OXIBD
- 2 télécommandes 433.92 Mhz 3 canaux ON4E
- 1 paire de photocellules montage en applique EPMB
- 1 feu clignotant orange avec avec antenne intégrée ELB
- 2 clés de déverrouillage pour opérateurs
- Accessoires de pose

## CARACTÉRISTIQUES TECHNIQUES

	T04024
<b>DONNÉES ÉLECTRIQUES</b>	
Alimentation (Vcc)	24
Intensité (A)	5
Puissance (W)	120
<b>PERFORMANCES</b>	
Force (N)	1800
Vitesse (trs/min)	0.016
Cycle de travail (cycles/heure)	95*
<b>DONNÉES DIMENSIONNELLES</b>	
Indice de protection (IP)	44
Poids (kg)	6
Longueur (mm)	820 x 115 x 105 h

\* Sur conditions optimales

## LIMITES DE L'UTILISATION MOTEUR

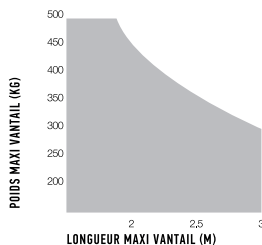

## COMPATIBILITÉS PRODUITS

RÉCEPTEUR		ÉMETTEURS					PHOTOCÉLULES						CLIGNOTANTS							
Intégré	FLOX12R	OXIBD	ERA INTI	ERA ONE	ERA FLOR	NICEWAY	EPS	EPM	EPL	EPSB	EPMB	EPLB	F210	FT210	F210B	FT210B	EL	EL24	ELB	WLT
		X	X	X	X	X				X	X	X			X	X			X	X







Solemyo

24V

# NICE TOONA4024BDKCE

POUR PORTAIL BATTANT AVEC VANTAUX JUSQU'À 3 M

## NOS KITS

<p><b>TOONA4024BDKCE1C</b></p>  <p>Avec 2 ON4E + PLA14 + PLA15</p>	<p><b>TOONA4024BDKCE2B</b></p>  <p>Avec 2 ON4E + PS324</p>	<p><b>TOONA4024BDKCE2C</b></p>  <p>Avec 2 ON4E + PS324 + PLA14 + PLA15</p>	<p><b>TOONA4024BDKCE3B</b></p>  <p>Avec 2 ON4E + PS324 + MOTXR</p>
<p><b>TOONA4024BDKCE3C</b></p>  <p>Avec 2 ON4E + PS324 + MOTXR + PLA14 + PLA15</p>	<p><b>TOONA4024BDKCE4B</b></p>  <p>Avec 2 ON34E + SOLEMYO SYKCE</p>	<p><b>TOONA4024BDKCE4C</b></p>  <p>Avec 2 ON4E + SOLEMYO SYKCE + PLA14 + PLA15</p>	

## ARTICLES COMPLÉMENTAIRES



## INSTALLATION

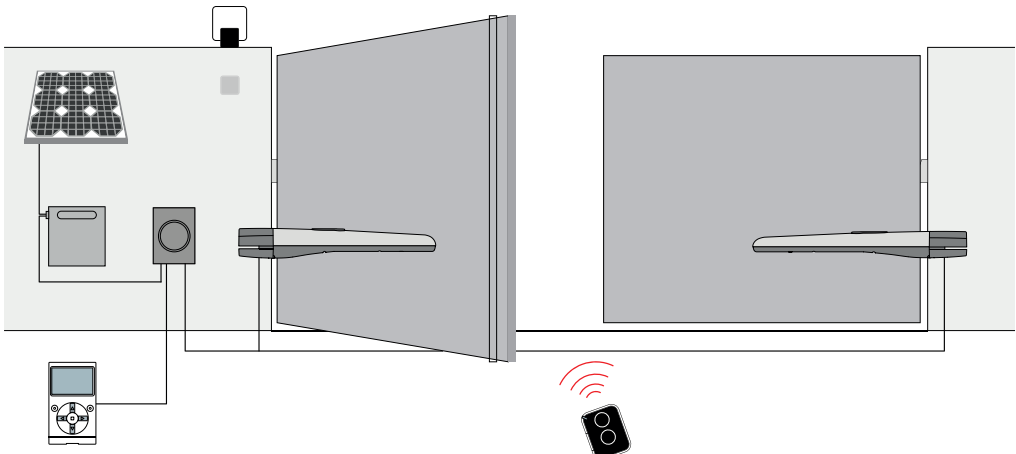

# NICE SFAB2024BDKCE

POUR PORTAIL BATTANT AVEC VANTAUX JUSQU'À 2.30 M



GARANTIE  
**3 ANS**

KIT COMPLET

## OPÉRATEUR ENTERRÉ

Pour portails battants avec vantaux jusqu'à 2.30 m, montage enterré, très compact  
Nouvel opérateur **électromécanique** irréversible, 24 Vcc, idéal pour usage intensif

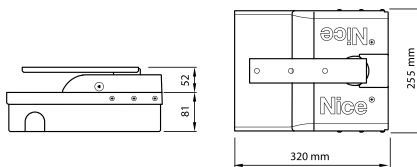

### KIT COMPRENANT

- 2 opérateurs électromécaniques enterrés compacts montés SFAB2024
- 2 caissons de base SFABBOX
- 1 nouvelle logique de commande MC424L
- 1 récepteur embrochable OXIBD
- 2 télécommandes 433.92 Mhz 2 canaux ON2E
- 1 paire de photocellules montage en applique EPM
- 1 feu clignotant orange avec antenne intégrée ELDC
- Notice et accessoires de pose

## CARACTÉRISTIQUES TECHNIQUES

	XFAB2124
<b>DONNÉES ÉLECTRIQUES</b>	
Alimentation (Vcc)	24
Intensité (A)	5
Puissance (W)	120
<b>PERFORMANCES</b>	
Force (N)	250
Vitesse (trs/min)	1.25
Cycle de travail (cycles/heure)	60
<b>DONNÉES DIMENSIONNELLES</b>	
Indice de protection (IP)	67
Poids (kg)	6
Longueur (mm)	235 x 206 x 96.5 h

## LIMITES DE L'UTILISATION MOTEUR

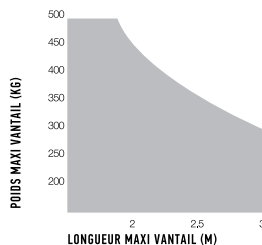

## COMPATIBILITÉS PRODUITS

RÉCEPTEUR		ÉMETTEURS					PHOTOCELLULES							CLIGNOTANTS					
Intégré	SMXI	ERA INTI	ERA ONE	ERA FLOR	NICEWAY	EPS	EPM	EPL	EPSB	MOFB	EPLB	F210	FT210	F210B	FT210B	EL	EL24	ELDC	WLT
	X	X	X	X	X	X	X	X				X	X				X		

Sole  
myo

24V

# NICE SFAB2024BDKCE

POUR PORTAIL BATTANT AVEC VANTAUX JUSQU'À 2.30 M

## ARTICLES COMPLÉMENTAIRES



Réf.  
ON4E



Réf.  
MC424L



Réf.  
ELDC



Réf.  
OXIBD



Réf.  
EPM

## INSTALLATION

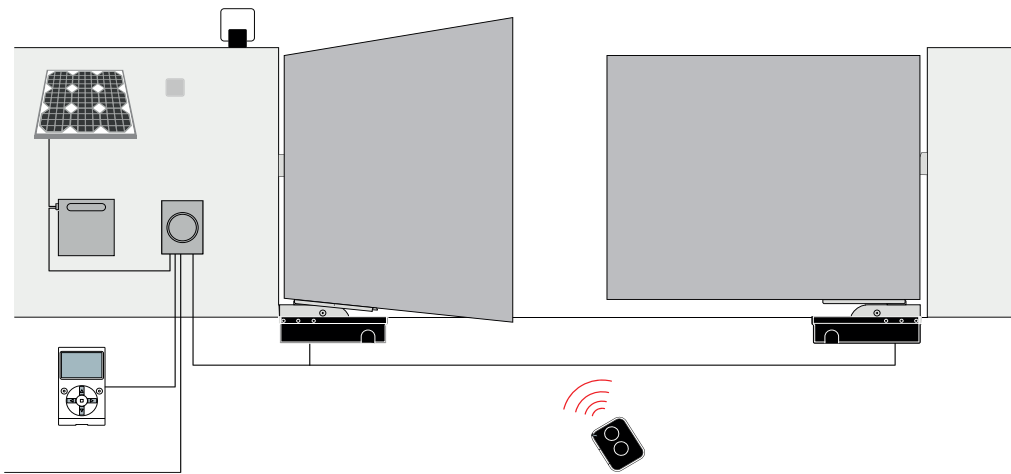

VOLET ROLANT

PERSIENNE

STORE

AUTOMATISME PORTAIL

DOMOTIQUE

RIDEAU MÉTALLIQUE

# NICE SFAB2124BDKCE

POUR PORTAIL BATTANT AVEC VANTAUX JUSQU'À 2.30 M

VOLET ROLANT

PERSIENNE

STORE

AUTOMATISME PORTAIL

DOMOTIQUE

RIDEAU MÉTALLIQUE



Blue BUS



KIT COMPLET

## OPÉRATEUR ENTERRÉ

Kit motorisation XMETRO2124KCE pour portail battants avec vantaux jusqu'à 2.30 m. Nouvel opérateur électromécanique irréversible 24 Vcc, avec encodeur magnétique. Prédisposé pour les systèmes Solemyo et Opera

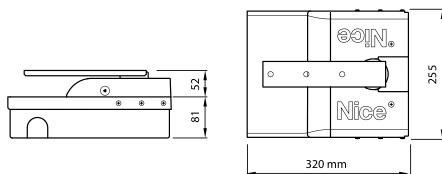

### KIT COMPRENANT

- 2 opérateurs électromécaniques enterrés compacts montés XME2124
- 2 caissons de base XMBOX
- 1 logique de commande MC824H
- 1 récepteur embrochable OXI
- 2 télécommandes 433.92 Mhz 2 canaux ON2E
- 1 paire de photocellules montage en applique EPMB
- 1 feu clignotant orange avec antenne intégrée ELB
- Notice et accessoires de pose

## CARACTÉRISTIQUES TECHNIQUES

	XFAB2124
<b>DONNÉES ÉLECTRIQUES</b>	
Alimentation (Vcc)	24
Intensité (A)	5
Puissance (W)	120
<b>PERFORMANCES</b>	
Force (N)	250
Vitesse (trs/min)	1.25
Cycle de travail (cycles/heure)	60
<b>DONNÉES DIMENSIONNELLES</b>	
Indice de protection (IP)	67
Poids (kg)	6
Longueur (mm)	235 x 206 x 96.5 h

## LIMITES DE L'UTILISATION MOTEUR

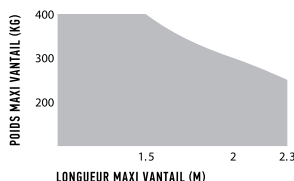

## COMPATIBILITÉS PRODUITS

RÉCEPTEUR		ÉMETTEURS					PHOTOCELLULES							CLIGNOTANTS					
Intégré	OXBD	ERA-INTI	ERA-ONE	ERA-FLOR	NICEWAY	EPS	EPM	EPL	EPSB	EPMB	EPLB	F210	FT210	F210B	FT210B	EL	EL24	ELB	WLT
	X	X	X	X	X				X	X	X		X	X				X	

Sole myo

24V



# NICE SFAB2124BDKCE

POUR PORTAIL BATTANT AVEC VANTAUX JUSQU'À 2.30 M

## ARTICLES COMPLÉMENTAIRES



Réf.  
**ON2E**



Réf.  
**MC824H**



Réf.  
**ELDC**



Réf.  
**OXIBD**



Réf.  
**EPM**

## INSTALLATION

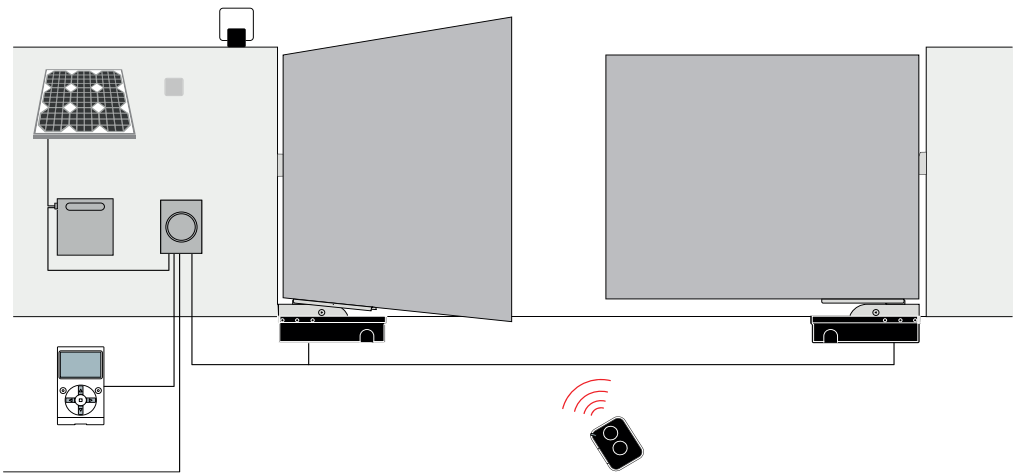

# NICE TO4024 / TO5024 / TO5024I

POUR PORTAIL BATTANT AVEC VANTAUX DE 3M JUSQU'À 5M

VOLET ROLANT

PERSIENNE

STORE

AUTOMATISME PORTAIL

DOMOTIQUE

RIDEAU MÉTALLIQUE

Blue  
BUS

Nice

GARANTIE  
**3**  
ANS

## OPÉRATEUR VIS SANS FIN

Opérateur électromécanique série Toona 4 pour portail avec vantaux jusqu'à 5 m selon le moteur

Version irréversible 24 Vcc, butée mécanique en ouverture

Montage extérieur

Idéal pour usage résidentiel

	TO4024	TO5024	TO5024I
Longueur vantaux jusqu'à (m)	3	5	5

### TO4024

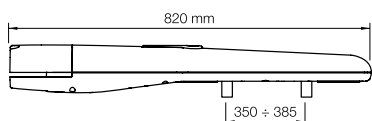

### TO5024 / TO5024I

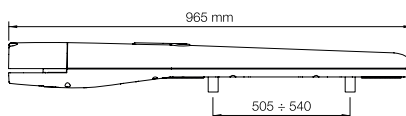

### TO4024

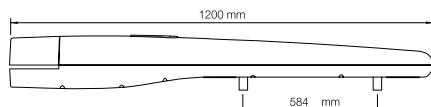

### Version 24Vcc avec 5 fils :

1 Phase - 1 Neutre - 1 Terre - 2 encodeurs  
existe aussi en 230 Vac (nous consulter)

## CARACTÉRISTIQUES TECHNIQUES

	TO4024	TO5024	TO5024I
<b>DONNÉES ÉLECTRIQUES</b>			
Alimentation (Vcc)	24		
Intensité (A)	5		
Puissance (W)	120		
<b>PERFORMANCES</b>			
Force (N)	1800	2200	
Vitesse (m/s)	0.016	0.013	
Cycle de travail (cycles/heure)	95	75	
<b>DONNÉES DIMENSIONNELLES</b>			
Indice de protection (IP)	44		
Poids (kg)	6	7	
Longueur (mm)	820x115x105 h	965 x 115 x 105 h	

# NICE TO4024 / TO5024 / TO5024I

POUR PORTAIL BATTANT AVEC VANTAUX DE 3M JUSQU'À 5M

## LIMITES DE L'UTILISATION MOTEUR

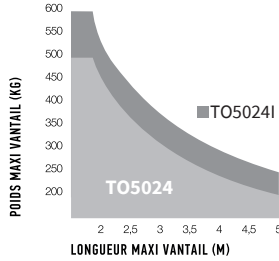
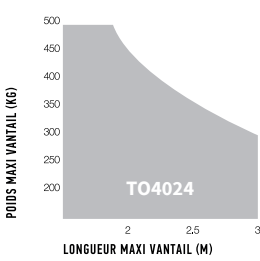

## ARTICLES COMPLÉMENTAIRES



## INSTALLATION

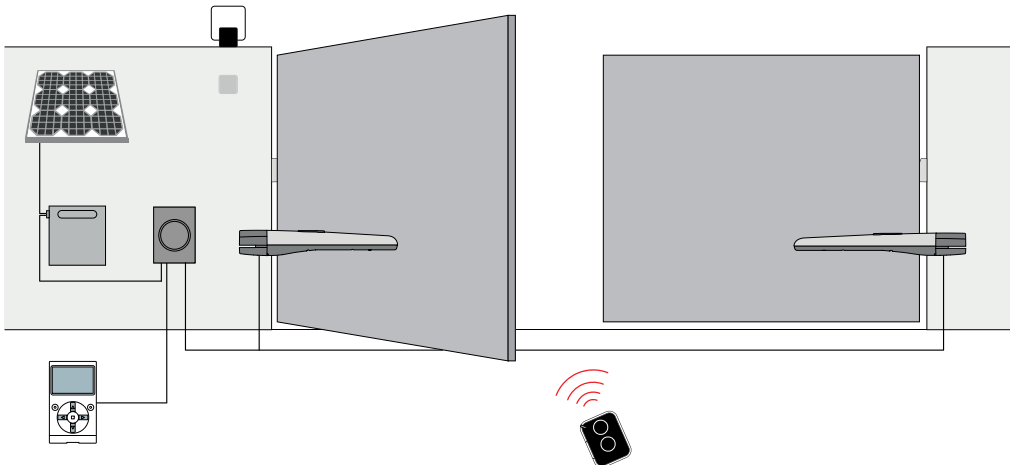

VOLET ROLANT

PERSIENNE

STORE

AUTOMATISME PORTAIL

DOMOTIQUE

RIDEAU MÉTALLIQUE

# NICE RB400BDKCE

POUR PORTAIL COULISSANT SUPPORTANT UN POIDS JUSQU'À 400 KG

VOLET ROLANT

PERSIENNE

STORE

AUTOMATISME PORTAIL

DOMOTIQUE

RIDEAU MÉTALLIQUE

Blue  
BUS

GARANTIE  
**3**  
ANS

KIT COMPLET

**Motorisation NICE ROBUS 400 pour portail coulissant jusqu'à 400 kg** avec la technologie Nice BlueBUS

Kit prédisposé pour le système Solemyo (kit solaire)

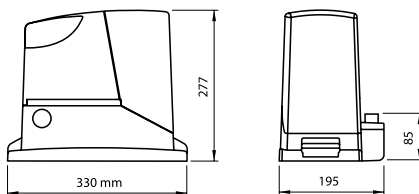

## KIT COMPRENANT

- 1 moto réducteur 230V / 24V RB400
- 1 logique de commande intégrée RBA3
- 1 récepteur embrochable bicanal OXIBD
- 1 télécommande 433.92 Mhz 2 canaux ON2E
- 1 paire de photocellules EPMB
- 1 feu clignotant orange antenne intégrée 12Vca/Vcc ELDC
- 1 notice et accessoires de pose

## CARACTÉRISTIQUES TECHNIQUES

	RB400BDKCE
<b>DONNÉES ÉLECTRIQUES</b>	
Alimentation (Vca 50/60 Hz)	230
Intensité (A)	1.1
Puissance (W)	250
<b>PERFORMANCES</b>	
Force (N)	400
Vitesse (m/s)	0.34
Cycle de travail (cycles/heure)	35
<b>DONNÉES DIMENSIONNELLES</b>	
Indice de protection (IP)	44
Poids (kg)	8
Longueur (mm)	330 x 195 x 277 h

## COMPATIBILITÉS PRODUITS

RÉCEPTEUR		ÉMETTEURS					PHOTOCELLULES							CLIGNOTANTS							
Intégré	FLOXI2R	OXIBD	ERA INTI	ERA ONE	ERA FLOR	NICEWAY	EPS	EPM	EPL	EPSB	EPMB	EPLB	F210	FT210	F210B	FT210B	EL	EL24	ELDC	WLT	
		X	X	X	X	X					X	X	X			X	X			X	X

Sole  
myo

24V

# NICE RB400BDKCE

POUR PORTAIL COULISSANT SUPPORTANT UN POIDS JUSQU'À 400 KG

## NOS KITS

<p><b>RB400BDKCE1B</b></p>  <p>Avec 2 ON2E + 4 crémaillères</p>	<p><b>RB400BDKCE3B</b></p>  <p>Avec 2 ON2E + 4 crémaillères + PS124</p>	<p><b>RB400BDKCE4BR01</b></p>  <p>Avec 2 ON2E + EDSWGR01 + 4 crémaillères + PS124</p>
---	--	--

## ARTICLES COMPLÉMENTAIRES



Réf.  
**ON2E**



Réf.  
**EDSWGR01**



Réf.  
**PS124**



Réf.  
**FR-SIR6MD**

## INSTALLATION

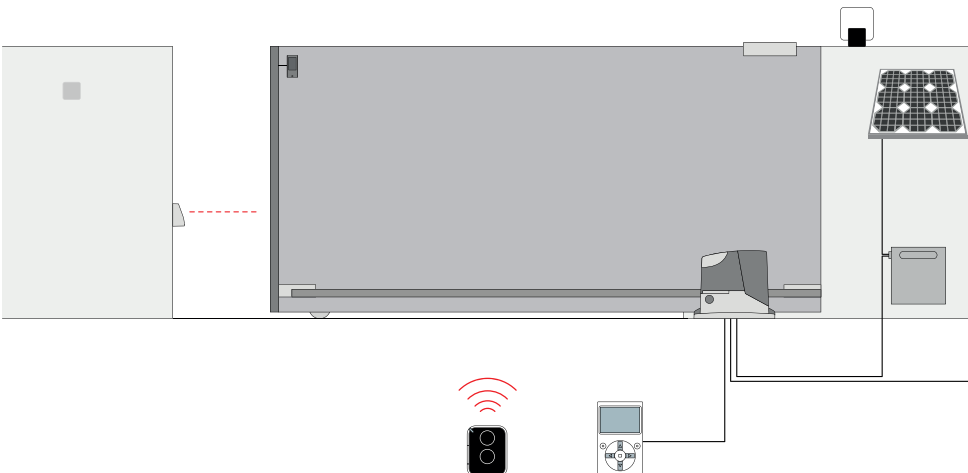

# NICE RB600BDKCE

POUR PORTAIL COULISSANT SUPPORTANT UN POIDS JUSQU'À 600 KG



Blue  
BUS



GARANTIE  
**3**  
ANS

KIT COMPLET

**Motorisation NICE ROBUS 600 pour portail coulissant jusqu'à 600 kg** avec la technologie Nice BlueBUS  
Kit prédisposé pour le système Solemyo (kit solaire)

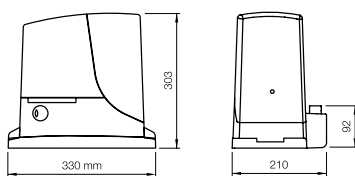

## KIT COMPRENANT

- 1 moto réducteur 230V / 24V RB600
- 1 logique de commande intégrée RBA3
- 1 récepteur embrochable bicanal OXIBD
- 1 télécommande 433.92 Mhz 2 canaux ON2E
- 1 paire de photocellules EPMB
- 1 feu clignotant orange avec antenne intégrée 12Vca/Vcc ELDC
- 1 notice de pose et accessoires de pose

## CARACTÉRISTIQUES TECHNIQUES

	RB600BDKCE
<b>DONNÉES ÉLECTRIQUES</b>	
Alimentation (Vca 50/60 Hz)	230
Intensité (A)	2.50
Puissance (W)	515
<b>PERFORMANCES</b>	
Force (N)	600
Vitesse (m/s)	0.31
Cycle de travail (cycles/heure)	40
<b>DONNÉES DIMENSIONNELLES</b>	
Indice de protection (IP)	44
Poids (kg)	11
Longueur (mm)	330 x 210 x 303 h

## COMPATIBILITÉS PRODUITS

RÉCEPTEUR		ÉMETTEURS					PHOTOCELLULES							CLIGNOTANTS						
Intégré	FLOXI2R	OXIBD	ERA INTI	ERA ONE	ERAFLOR	NICEWAY	EPS	EPM	EPL	EPSB	EPMB	EPLB	F210	FT210	F210B	FT210B	EL	EL24	ELDC	WLT
		X	X	X	X	X					X	X	X		X	X			X	X

Sole  
myo

24V

# NICE RB600BDKCE

POUR PORTAIL COULISSANT SUPPORTANT UN POIDS JUSQU'À 600 KG

## NOS KITS

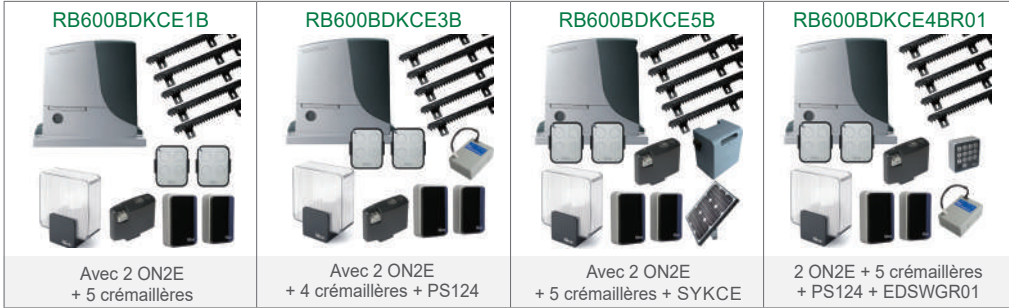

## ARTICLES COMPLÉMENTAIRES



Réf.  
**ON2E**



Réf.  
**EDSWGR01**



Réf.  
**PS124**



Réf.  
**SYKCE**

## INSTALLATION

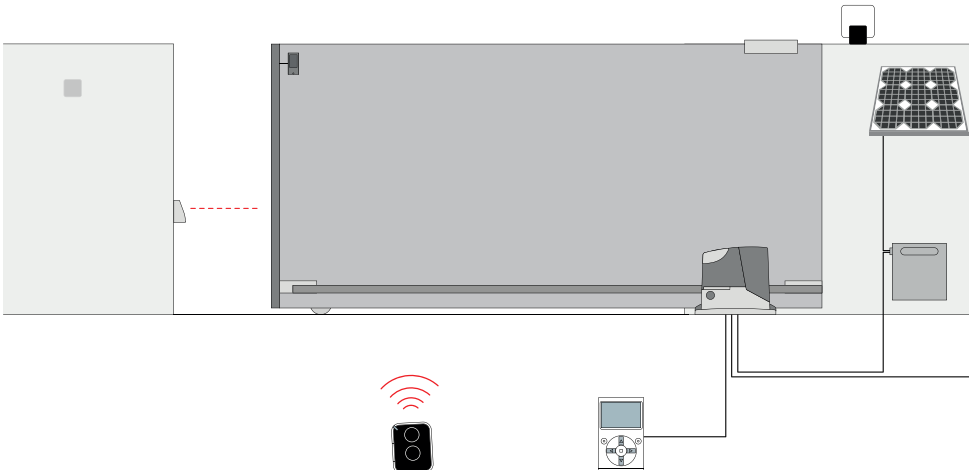

# NICE RUN1800/RUN1800P/RUN2500/RUN2500P

■ POUR PORTAIL COULISSANT SUPPORTANT UN POIDS JUSQU'À 2500 KG

VOLET ROLANT

PERSIENNE

STORE

AUTOMATISME PORTAIL

DOMOTIQUE

RIDEAU MÉTALLIQUE



Blue BUS

Nice

GARANTIE  
**3**  
ANS

**Motorisation pour portail coulissant jusqu'à 1800 kg (Réf. RUN1800) et 2500 kg (Réf. RUN2500), avec fin de course mécanique. Irréversible 230 Vac avec logique de commande RBA3 incorporée. Serrure et levier de débrayage**  
Prévu pour un usage résidentiel et intensif

	RUN1800	RUN1800P	RUN2500	RUN2500P
POIDS portail jusqu'à (kg)	1800	1800	2500	2500

## RUN1800/RUN1800P/RUN2500/RUN2500P

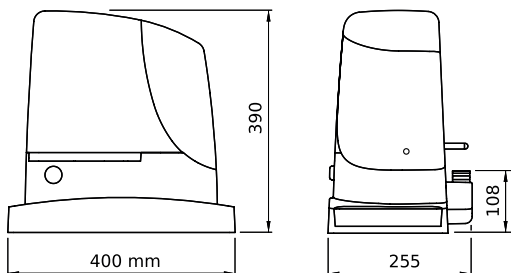

## CARACTÉRISTIQUES TECHNIQUES

	RUN1800	RUN1800P	RUN2500	RUN2500P
<b>DONNÉES ÉLECTRIQUES</b>				
Alimentation (Vca/Hz)	230/50			
Intensité (A)	3		3.8	
Puissance (W)	700		870	
<b>PERFORMANCES</b>				
Force (N)	1110		1390	
Vitesse (m/s)	0.17			
Cycle de travail (cycles/heure)	42			
<b>DONNÉES DIMENSIONNELLES</b>				
Indice de protection (IP)				
Poids (kg)	24.5			
Longueur (mm)	400 x 255 x 390 h			



# NICE RUN1800/RUN1800P/RUN2500/RUN2500P

POUR PORTAIL COULISSANT SUPPORTANT UN POIDS JUSQU'À 2500 KG

## ARTICLES COMPLÉMENTAIRES



Réf.  
**FLO2RE**



Réf.  
**ON2E**



Réf.  
**RUA1**



Réf.  
**FR-SIR6MD**

## INSTALLATION

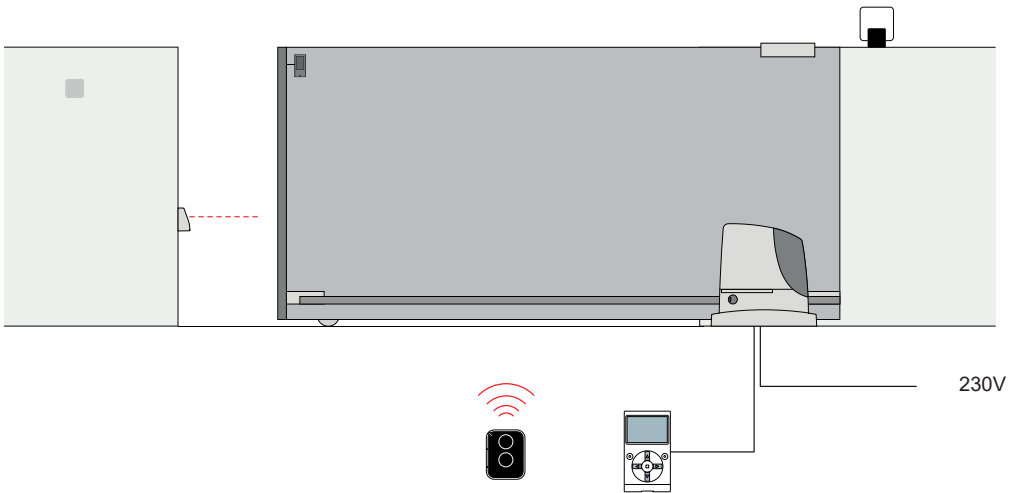

# NICE SPIN20BDKCE

POUR PORTE DE GARAGE JUSQU'À 10.5 M<sup>2</sup>

VOLET ROLANT

PERSIENNE

STORE

AUTOMATISME PORTAIL

DOMOTIQUE

RIDEAU MÉTALLIQUE



Blue BUS



KIT COMPLET

Motorisation NICE SPIN BUS 20 pour porte sectionnelle jusqu'à 10.5 m<sup>2</sup> et basculantes débordantes jusqu'à 11.8 m<sup>2</sup> avec technologie BlueBUS

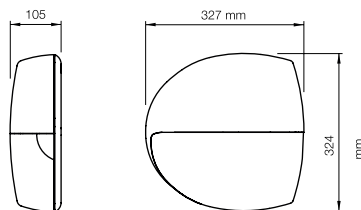

## SPIN20BDKCE

- 1 opérateur électromécanique de force 650 Nm
- 1 logique de commande intégrée avec éclairage de courtoisie
- 1 récepteur embrochable OXIBD
- 1 rail épaisseur 35 mm avec courroie
- 1 télécommande 433.92 Mhz 2 canaux ON2E
- Notice et accessoires de pose

## CARACTÉRISTIQUES TECHNIQUES

SPIN20BDKCE	
<b>DONNÉES ÉLECTRIQUES</b>	
Alimentation (Vca 50/60 Hz)	230
Intensité (A)	0.8
Puissance (W)	250
<b>PERFORMANCES</b>	
Force (N)	650
Vitesse (m/s)	0.20
Cycle de travail (cycles/heure)	50
<b>DONNÉES DIMENSIONNELLES</b>	
Indice de protection (IP)	40
Poids (kg)	3.6
Longueur (mm)	311 x 327 x 105 h
Temp. Fonctionnement (°Cmin/MAX)	-20 ÷ +50
Batterie en option	Oui

## LIMITES D'UTILISATION UTILISATION MAXIMUM

	BASCULANTE NON DÉBORDANTE		BASCULANTE DÉBORDANTE		SECTIONNELLE	
	HAUTEUR	LARGEUR	HAUTEUR	LARGEUR	HAUTEUR	LARGEUR
SPIN20BDKCE	2.20 m	4.20 m	2.80 m	4.20 m	2.40 m	4.40 m

# NICE SPIN20BDKCE

POUR PORTE DE GARAGE JUSQU'À 10.5 M<sup>2</sup>

VOLET ROULANT

PERSIENNE

STORE

AUTOMATISME PORTAIL

DOMOTIQUE

RIDEAU MÉTALLIQUE

## NOS KITS

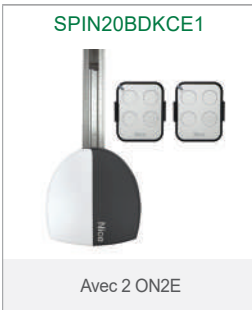

## ARTICLES COMPLÉMENTAIRES



## DESCRIPTION DU RAIL

**SPIN20BDKCE**  
RAIL EN 3 SEGMENTS  
D'1 M.

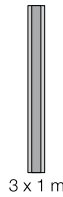

3 x 1 m

## INSTALLATIONS

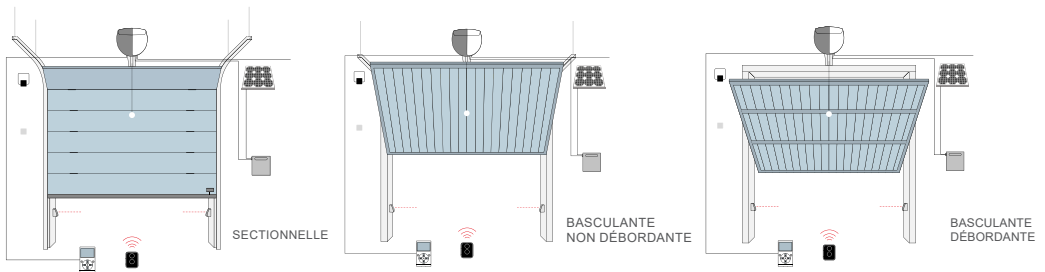

# NICE SN6041

POUR PORTE DE GARAGE D'UNE SURFACE DE PORTE JUSQU'À 17.5 M<sup>2</sup>

VOLET ROLANT

PERSIENNE

STORE

AUTOMATISME PORTAIL

DOMOTIQUE

RIDEAU MÉTALLIQUE



Blue  
BUS

Nice

GARANTIE  
**3**  
ANS

## OPÉRATEUR DE PLAFOND

**Pour porte sectionnelle jusqu'à 17.5 m<sup>2</sup>  
et porte basculante débordante jusqu'à 14.7 m<sup>2</sup>**

Opérateurs irréversibles 230 Vca, transmission par courroie,  
moteur 24 Vcc avec encodeur magnétique  
Logique de commande SNA20 incorporée

Pour usage domestique

**Livré sans rail**

## DIMENSIONS TECHNIQUES

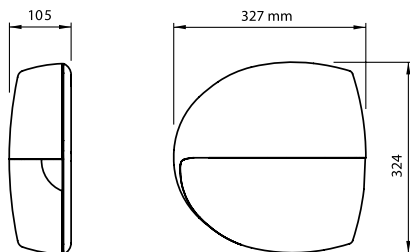

## CARACTÉRISTIQUES TECHNIQUES

	SN6041
<b>DONNÉES ÉLECTRIQUES</b>	
Alimentation (Vca 50/60 Hz)	230
Intensité (A)	1.4
Puissance (W)	370
<b>PERFORMANCES</b>	
Force (N)	1000
Vitesse (m/s)	0.20
Cycle de travail (cycle/jour)	50
<b>DONNÉES DIMENSIONNELLES</b>	
Protection (IP)	40
Poids (kg)	4.7
Longueur (mm)	311 x 327 x 105 h

## INSTALLATIONS



# NICE SU2000V

POUR PORTE DE GARAGE D'UNE SURFACE DE PORTE JUSQU'À 25 M<sup>2</sup>



Blue  
BUS

Nice

GARANTIE  
**3**  
ANS

## OPÉRATEUR EN BOUT D'ARBRE

**Pour porte sectionnelle et coulissante suspendue jusqu'à 25 m<sup>2</sup>**

Opérateur électromécanique 24 Vcc, avec encodeur magnétique pour une recherche, automatique des fins de course

Idéal pour un usage intensif

**À associer avec une logique de commande A924**

## DIMENSIONS TECHNIQUES

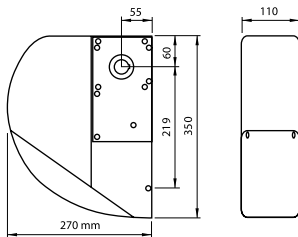

## CARACTÉRISTIQUES TECHNIQUES

	SU2000V
<b>DONNÉES ÉLECTRIQUES</b>	
Alimentation (Vcc)	24
Intensité (A)	13
Puissance (W)	500
<b>PERFORMANCES</b>	
Couple (Nm)	82
Vitesse (tr/min)	23.5
Cycle de travail (%)	50
<b>DONNÉES DIMENSIONNELLES</b>	
Protection (IP)	44
Poids (kg)	10.5
Longueur (mm)	110 x 270 x 350 h

## INSTALLATIONS

SECTIONNELLE

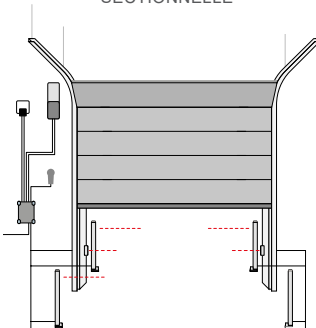

PORTES COULISSANTES SUSPENDUES

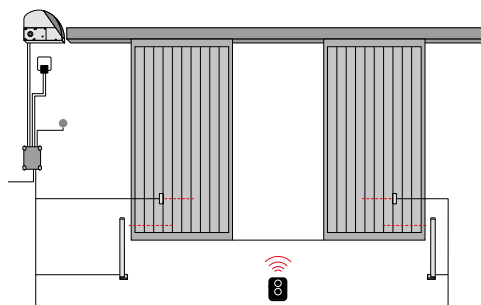

# Organe de commande

## TÉLÉCOMMANDE NICE

<p><b>FLO2RE</b> ERA FLOR</p> 	<p><b>FLO4RE</b> ERA FLOR</p> 	<p><b>ON2EFM</b> ERA ONE</p> 
<ul style="list-style-type: none"> <li>- Télécommande à 2 touches (2 canaux)</li> <li>- Télécommande à code tournant (rolling code)</li> <li>- Auto-apprentissage et code séquentiel pour mémorisation par groupes d'émetteurs</li> <li>- Fréquence 433.92 Mhz</li> <li>- 1 pile CR2032 fournie</li> </ul>	<ul style="list-style-type: none"> <li>- Télécommande à 4 touches (4 canaux)</li> <li>- Télécommande à code tournant (rolling code)</li> <li>- Auto-apprentissage et code séquentiel pour mémorisation par groupes d'émetteurs</li> <li>- Fréquence 433.92 Mhz</li> <li>- 1 pile CR2032 fournie</li> </ul>	<ul style="list-style-type: none"> <li>- Télécommande à 2 touches (2 canaux)</li> <li>- Télécommande à code tournant (rolling code)</li> <li>- Télécommande avec auto-apprentissage</li> <li>- Récepteur de proximité intégré</li> <li>- Idéal gestion des systèmes multi-utilisateurs</li> <li>- Fréquence 433.92 Mhz</li> <li>- 1 pile CR2032 fournie</li> </ul>
<p><b>FLO2R-S</b> FLOR</p> 	<p><b>FLO4R-S</b> FLOR</p> 	<p><b>ON4EFM</b> ERA ONE</p> 
<ul style="list-style-type: none"> <li>- Télécommande à 2 touches (2 canaux)</li> <li>- Télécommande à code tournant (rolling code)-</li> <li>- Fréquence 433.92 Mhz</li> <li>- 1 pile V23GA fournie</li> </ul>	<ul style="list-style-type: none"> <li>- Télécommande à 4 touches (4 canaux)</li> <li>- Télécommande à code tournant (rolling code)</li> <li>- Fréquence 433.92 Mhz</li> <li>- 1 pile V23GA fournie</li> </ul>	<ul style="list-style-type: none"> <li>- Télécommande à 4 touches (4 canaux)</li> <li>- Télécommande à code tournant (rolling code)</li> <li>- Télécommande avec auto-apprentissage</li> <li>- Récepteur de proximité intégré</li> <li>- Idéal gestion des systèmes multi-utilisateurs</li> <li>- Fréquence 433.92 Mhz</li> <li>- 1 pile CR2032 fournie</li> </ul>
<p><b>FLO2</b> FLO</p> 	<p><b>FLO4</b> FLO</p> 	
<ul style="list-style-type: none"> <li>- Télécommande à 2 touches (2 canaux)</li> <li>- Télécommande à dips-switchs</li> <li>- Fréquence 433.92 Mhz 1024 combinaisons</li> <li>- 1 pile V23GA fournie</li> </ul>	<ul style="list-style-type: none"> <li>- Télécommande à 4 touches (4 canaux)</li> <li>- Télécommande à dips-switchs</li> <li>- Fréquence 433.92 Mhz 1024 combinaisons</li> <li>- 1 pile V23GA fournie</li> </ul>	

# Organe de commande

TÉLÉCOMMANDE NICE ■

<p><b>ON2E</b> ERA ONE</p> 	<p><b>ON4E</b> ERA ONE</p> 	<p><b>ON3EBD</b> ERA ONE</p> 
<ul style="list-style-type: none"> <li>- Télécommande à 2 touches (2 canaux)</li> <li>- Télécommande à code tournant (rolling code)</li> <li>- Télécommande avec auto-apprentissage</li> <li>- Récepteur de proximité intégré</li> <li>- Idéal gestion des systèmes multi-utilisateurs</li> <li>- Fréquence 433.92 Mhz</li> <li>- 1 pile CR2032 fournie</li> </ul>	<ul style="list-style-type: none"> <li>- Télécommande à 4 touches (4 canaux)</li> <li>- Télécommande à code tournant (rolling code)</li> <li>- Télécommande avec auto-apprentissage</li> <li>- Récepteur de proximité intégré</li> <li>- Idéal gestion des systèmes multi-utilisateurs</li> <li>- Fréquence 433.92 Mhz</li> <li>- 1 pile CR2032 fournie</li> </ul>	<ul style="list-style-type: none"> <li>- Télécommande à 3 touches (3 canaux)</li> <li>- Télécommande à code tournant (rolling code)</li> <li>- Télécommande avec auto-apprentissage</li> <li>- Récepteur de proximité intégré</li> <li>- Idéal gestion des systèmes multi-utilisateurs</li> <li>- Fréquence 433.92 Mhz</li> <li>- 1 pile CR2032 fournie</li> </ul>
<p><b>INTI2</b> ERA INTI 2 touches</p> 	<p><b>INTI2B</b> ERA INTI 2 touches</p> 	<p><b>INTI2G</b> ERA INTI 2 touches</p> 
<p>Compatible avec les récepteurs OX1 / OX2</p>	<p>Compatible avec les récepteurs OX1 / OX2</p>	<p>Compatible avec les récepteurs OX1 / OX2</p>
<p><b>INTI2R</b> ERA INTI 2 touches</p> 	<p><b>INTI2L</b> ERA INTI 2 touches</p> 	<p><b>INTI2Y</b> ERA INTI 2 touches</p> 
<p>Compatible avec les récepteurs OX1 / OX2</p>	<p>Compatible avec les récepteurs OX1 / OX2</p>	<p>Compatible avec les récepteurs OX1 / OX2</p>

VOLET ROLANT

PERSIENNE

STORE

AUTOMATISME PORTAIL

DOMOTIQUE

RIDEAU MÉTALLIQUE

# Organes de commande

## RÉCEPTEUR RADIO

**OX2**  
Récepteur RADIO pré-câblé  
2 canaux



- Récepteur 433.92 Mhz 12-24V pré-câblé
- 1 touche de programmation et voyant vert
- Installation sur tout automatisme

**OXIBD**  
Récepteur RADIO  
4 canaux



- Récepteur 433.92 Mhz embrochable
- 1 touche de programmation et voyant vert
- Pour automatisme Nice uniquement

**KIOMINI**  
Boîtier de commande



Déverrouillage extérieure pour rideau métallique et portail

## SÉLECTEUR À CLÉ RÉCEPTEUR

**EKSEU**  
Sélecteur à clé européen en applique



- Pour commande direct sur moteur 230Vca ou contact sec
- Boîtier anti effraction avec coque métallique à poser en façade
- Dimensions 70x70x43 mm

**EKSIEU**  
Sélecteur à clé européen encastré



- Pour commande direct sur moteur 230Vca ou contact sec
- Boîtier anti effraction avec coque métallique à poser en façade
- Dimensions 70x70x43 mm

**KIO**  
Sélecteur à clé avec mécanisme de débrayage par câble mécanique



- Sélecteur à clé pour basse tension (jusqu'à 48 Vcc)
- Avec mécanisme débrayage par câble mécanique
- Possibilité de relier un contact du sélecteur sur la commande d'ouverture d'un automatisme ou d'une logique de commande de type PAS à PAS

## AMPOULE POUR ANCIENS FEUX



RÉF. L15.3901  
Ampoule à vis E14 230V 40W orange



RÉF. L12.3901  
Ampoule à baïonnette BA15 12V 21W orange



RÉF. L16.6811  
Ampoule à vis E14 24V 25W orange



RÉF. L13.6811  
Ampoule à vis E27 230V 40W



RÉF. L11.3901  
Ampoule à vis E14 230V 40W



RÉF. L8.6811  
Ampoule à baïonnette BA15 12V 21W



RÉF. L7.6811  
Ampoule à vis E14 24V 25W



RÉF. L3.6811  
Ampoule à vis E14 24V 25W



RÉF. L2.6811  
Ampoule à vis E14 230V 40W



RÉF. L1.6811  
Ampoule à vis E14 230V 15W



# Organes de signalisation

FEU CLIGNOTANT ■



Feu clignotant NICE neutre avec led orange

Antenne 433.92 Mhz intégrée

Indice de protection IP44

Réf.	Désignation
ELAC	Feu neutre, éclairage à led orange 90-240 Vac
ELDC	Feu neutre, éclairage à led orange 12-36 Vdc

# Organes de sécurité

PHOTOCELLULES ■



Photocellules NICE Slim

Réf.	Désignation
EPS	Photocellules classique
EPSB	Photocellules BlueBus



Photocellules NICE Medium

Réf.	Désignation
EPM	Photocellules classique
EPMB	Photocellules BlueBus



Photocellules NICE Slim antivandales

Réf.	Désignation
EPSA	Photocellules classique
EPSAB	Photocellules BlueBus



Photocellules NICE Medium antivandales

Réf.	Désignation
EPMA	Photocellules classique
EPMAB	Photocellules BlueBus



Photocellules NICE orientable sur 210°

Réf.	Désignation
F210	Photocellules classique
F210B	Photocellules BlueBus



Photocellule NICE Large

Réf.	Désignation
EPL	Photocellules classique
EPLB	Photocellules BlueBus



Dispositif NICE optique pour palpeur de sécurité

Réf.	Désignation
FT210	Photocellules classique
FT210B	Photocellules BlueBus



Photocellule orientable avec réflecteur

Réf.	Désignation
EPMOR	Photocellule orientable

# Notes

MEMO PERSONNEL

A large grid of graph paper, consisting of 20 columns and 30 rows of small squares, intended for taking notes.



2009201

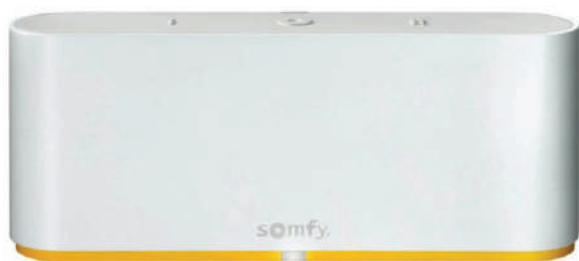

1811429



YH-001

Domotique

# Domotique

■ SOMFY TAHOMA SWITCH

RÉF.1811429



somfy®

GARANTIE  
5 ANS

**TaHoma Switch la dernière innovation de Somfy conçue pour faciliter le quotidien des professionnels et des clients.**

Composé de TaHoma switch, TaHoma switch & Serv-e-Go. Avec cette offre, le vente, la mise en service et la maintenance des équipements connectés Somfy n'ont jamais été aussi faciles ! **Programmer des scénarios** d'ouverture et de fermeture des volets associés à des capteurs météo. **TaHoma switch est compatible avec les produits Somfy, partenaires et les assistants vocaux.**

**Important :** Plusieurs MAJ gratuites se feront pour la compatibilité avec les partenaires : Atlantic, Thermor, Sauter, Hitachi.

## CARACTÉRISTIQUES

- Tension/fréquence 5 Vdc / 1000 mA
- Dimensions : 162 x 67,5 x 34 mm
- Poids 0,077 kg
- Fréquence radio (MHz) 433 - 868 - 2,4
- Technologie : RTS/IO
- Portée dans la maison : 20 m à travers 2 murs en béton
- Portée en champ libre : 200 m
- Indice de protection : IP20

## LES ÉQUIPEMENTS CONNECTABLES

- Volet roulant
- Store
- Brise-soleil orientable
- Velux
- Alarme
- Les produits Somfy, partenaires et les assistant vocaux



RÉF.YH-001



### Yubii Home Nice Fibaro

Yubii Home est le point d'interconnexion des technologies Nice, Fibaro et Elero, et bien plus .

Ouvert à l'intégration de dispositifs tiers grâce au support IP, à ses 5 Plug-ins et à la compatibilité avec les protocoles Z-Wave et Wi-fi.

### CARACTÉRISTIQUES

- Livrée avec notice et une alimentation
- Fréquence radio : Bi-fréquence radio de 433 Mhz et 868 Mhz
- Application compatible pour iOS / Android
- Compatible avec + de 3000 dispositifs intelligents de différentes marques
- Prise en charge des assistants vocaux : Alexa, Google Home et Siri
- Microprocesseur : ARM Cortex A7 900Mhz
- Mémoire RAM : 512Mo
- Porté radio : jusqu'à 150m en champ libre
- Série ZWave 700

# Domotique

## ACCESSOIRES DOMOTIQUE



RÉF.2401363

### Prise télécommandée intérieur on/off RTS

Allumez ou éteignez un éclairage ou un appareil électrique avec une télécommande RTS ou depuis votre smartphone avec TaHoma

Simple d'utilisation, la prise pilotée télécommandée installée à votre domicile se branche sur une prise secteur. Fonctionnant sur la fréquence radio 433.42 mhz, la télécommande allume ou éteint la prise. Vous pouvez l'utiliser pour piloter l'éclairage d'une pièce mais aussi pour couper l'alimentation des appareils en veille vous permettant de réaliser des économies sur vos consommations électriques. La prise télécommandée est également compatible avec la box domotique TaHoma vous permettant de créer des programmations horaires, des scénarios mais aussi de la piloter depuis votre smartphone.



RÉF.1822485

### Prise variation Zwave

La prise télécommandée permet de commander et de varier l'intensité lumineuse à distance d'un éclairage. Elle se gère depuis la TaHoma.

Une fréquence de 868,42 MHz. Ces Informations renvoyées sont directement visibles sur l'interface TaHoma®.

Une portée radio de 20 m à travers des murs en béton.

Les produits avec la puce Zwave Plus offrent une plus grande portée du signal et qu'une vitesse de communication plus rapide (faible consommation)

Zwave intègre la fonction de réseau Mesh : le produit communique avec un deuxième produit et répète le signal Zwave pour en étendre la portée.



RÉF.2008973

### Prise télécommandée intérieure on/off Hz

Allumez ou éteignez un éclairage, appareil électrique avec une télécommande Hz ou depuis votre smartphone avec Leveln2

Simple d'utilisation, la prise pilotée à votre domicile se branche sur une prise secteur. Fonctionnant sur la fréquence radio 433.42 mhz. Vous pouvez l'utiliser pour piloter l'éclairage d'une pièce, pour couper l'alimentation des appareils en veille, vous permettant de réaliser des économies sur vos consommations électriques. Également compatible avec la box domotique Leveln2, vous pouvez créer des programmations horaires, des scénarios mais aussi de la piloter depuis votre smartphone.

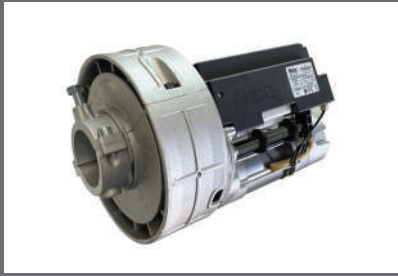

RN2040



A02

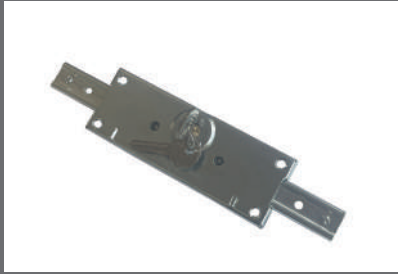

6211.0012.0110



GR170 / GR340



1137



RN2040/MC200-1



RN2040/MC200-2



RN2040/A02-B



KIO



CYL

# Rideau métallique

# Moteur central NICE

MOTORISATION POUR RIDEAU MÉTALLIQUE ÉQUILIBRÉ



RN2040



RN2480

**GARANTIE**  
**3 ANS**

**Motoréducteur pour rideau métallique de 170 kg à 340 kg (selon version) pour arbre de 42 à 76 mm et bobines d'équilibrage de 200, 220 et 240 mm.**

Version irréversible avec frein et dispositif de débrayage de secours par câble et poignée. Réglage des fins de course par molette (RONDO RN2040) et vis (GIRO GR170 et GR340).

DONNÉES ÉLECTRIQUES	RONDO	
	RN2040	RN2480
Alimentation (Vca)	230 Vca 50/60 Hz	
Intensité (A)	2,7	5,4
Puissance absorbée (W)	630	1 260
PERFORMANCES		
Vitesse (tr/min)	10	9
Force (Nm)	170	400
Temps de fonctionnement continu	4 min	
Cycle de travail (cycles/jour)	10	
DIMENSIONS		
Diamètre standard arbre rideau	60 mm	76 mm
Diamètre compatible arbre rideau	48 et 42 mm*	-
Diamètre standard de la bobine	200 mm	240 mm
Diamètre compatible de la bobine	220 mm*	-
GÉNÉRALES		
Température de fonctionnement (°C Min/max)	De -20°C à +50°C	
Indice de protection	IP20	
Poids (kg)	8 kg	17 kg

\* Adaptateur fourni avec le moteur

## NOS KITS





# Centrale de commande radio

POUR RIDEAU MÉTALLIQUE ET PORTE DE GARAGE À ENROULEMENT ■



MC200

GARANTIE  
**3 ANS**

## Centrale de commande avec récepteur radio montage intérieur / extérieur IP55.

- Fonctionnement automatique et semi-automatique
- Fonctionnement PP (pas à pas) : Ouverture - Stop - Fermeture - Stop
- Entrée programmable PP – Ouverture
- Entrée dédiée pour barre palpeuse
- Sortie lampe clignotante 230 Vca
- Entrée pour connexion de photocellule avec contact NO ou NF
- Entrée pour connexion d'une barre palpeuse

DONNÉES ÉLECTRIQUES	
Alimentation (Vca)	230 Vca 50/60 Hz
Puissance maximum du moteur (W)	950
Tension des signaux de commande	environ 24 Vcc
Services (bornes 8-9)	tension 24 Vcc $\pm$ 30 %; courant max. 50 mA
Entrée Stop	configurable entre NO, NF ou 8.2K $\Omega$ + - 25 %
Temps de travail	programmable de 5 à 120 s
Temps de pause	programmable de 1 à 120 s ou excluable
Température de fonctionnement	-20 $\div$ 50 °C
Dimensions/poids	128 x 112 x 43mm 350gr
Indice de protection IP	55
Nb de manœuvres par jour	20 ; 10 manœuvres non consécutives si elles sont effectuées à la charge maximale
RÉCEPTEUR RADIO INCORPORÉ	
Fréquence	433.92 MHz
Télécommande compatible	INTI, FLOR-S, VERY VE, VERY VR, SMILO, ERGO, PLANO, ERA FLORE, ERA ONE, ERA P, ERA W
Nb max. d'émetteurs mémorisables	254

## NOS KITS

MC200-1	MC200-2	MC200-A	MC200-B
Centrale MC200 + 1 télécommande ON2E	Centrale MC200 + 2 télécommandes ON2E	Centrale MC200 + 1 télécommande FLO2R-S	Centrale MC200 + 2 télécommandes FLO2R-S

# Accessoires rideau métallique

## ORGANE DE COMMANDE



### Sélecteur à clé NICE avec mécanisme de débrayage

Pour basse tension (jusqu'à 48 Vcc)

Référence	Description
KIO	Possibilité de relier un contact du sélecteur sur la commande d'ouverture d'un automatisme ou d'une logique de commande de type PAS à PAS



### Sélecteur à clé NICE à clé européen

Avec serrure à retour automatique.

Référence	Description
EKSIEU	Sélecteur à clé encastré, boîtier anti effraction
EKSEU	Sélecteur à clé, boîtier anti effraction avec coque métallique à poser en façade

Sur la photo : Réf.EKSIEU



### Boîtier de commande NICE avec déverrouillage

Coffre alu avec bouton de commande et débrayage

Référence	Description
KIOMINI	1 coffre alu avec bouton de commande et débrayage 1 notice technique



### Boîtier à clé Elsamec

Montée/descente avec débrayage de l'électrofrein

Référence	Description
1137	Boîte à clés avec débrayage de l'électrofrein incorporé et demi-cylindre à profil européen



### Boîtier de débrayage Elsamec

Avec bouton

Référence	Description
1395	Boîtier de débrayage Elsamec avec bouton

# Acessoires rideau métallique

ORGANE DE COMMANDE ■

VOILET ROLANT

PERSIENNE

STORE

AUTOMATISME PORTAIL

DOMOTIQUE

RIDEAU MÉTALLIQUE



## Boitier de commande sécurisé Simu

Avec débrayage

Référence	Description
2008778	Boitier avec interrupteur
2008924	Boitier avec télécommande veoHz



## Boites à clés à 1 impulsion

Sélecteur à clés avec cylindre européen

Référence	Description
MSAPZ1.1T	Boites à clés 1 impulsion



## Boite à clés à encastré GEBA

Commande filaire Geba pour rideau métallique

Référence	Description
MSR1-2T	Boite à clés à encastré à 1 contact



## Boite à clés à encastré ID GEBA

Commande filaire Gaba pour rideau métallique

Référence	Description
MSR1-2TID	Boite à clés à encastré à 1 contact ID



## Bouton poussoir Elsamec

Bouton poussoir montée/descente Elsamec

Référence	Description
KDT2	À bouton à impulsion (rester appuyer sur la touche)

# Accessoires rideau métallique

## ■ SERRURE ET VERROU

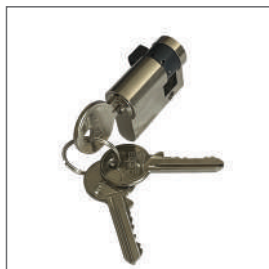

### Demi-cylindre européen Geba

Clés différentes L41

Référence	Description
CYL	L41 mm x H30 mm - 3 clés L41
CYLID	L41 mm x H30 mm - 3 clés ID L41



### Serrure centrale européen Prefer

Pour rideau métallique

Référence	Description
6221.0014.0100	L155 mm x H55 mm - Épaisseur 15 mm - 3 clés

Sur la photo : Réf.EKSIEU



### Serrure centrale à clés identique européen Prefer

Pour rideau métallique

Référence	Description
6221.0014.0110	L155 mm x H55 mm - Épaisseur 15 mm - 3 clés ID



### Serrure métallique Prefer

Pour rideau métallique

Référence	Description
6211.0012.0110	L160 mm x H55 mm - Épaisseur 15 mm - 3 clés



### Serrure métallique Prefer

Pour rideau métallique

Référence	Description
8601.0010.0100	L160 mm x H55 mm - Épaisseur 15 mm - 3 clés

# Acessoires rideau métallique

SERRURE ET VERROU ■

VOILET ROLANT

PERSIENNE

STORE

AUTOMATISME PORTAIL

DOMOTIQUE

RIDEAU MÉTALLIQUE



## Serrure haute sécurité

Pour rideau métallique

Référence	Description
11AS3P	L173 mm x H61 mm - Épaisseur 30 mm - 2 clés



## Boîtier de déverrouillage

Boîtier de déverrouillage électro-frein

Référence	Description
QDB	Longueur 100 mm x largeur 50 mm x épaisseur 25 mm



## Serrure haute sécurité Prefer WL10

Pour rideau métallique

Référence	Description
BB1	Très résistante à la tentative d'effraction - 3 clés



## Serrure haute sécurité Prefer ID WL10

Pour rideau métallique

Référence	Description
BB1ID	Très résistante à la tentative d'effraction - 3 clés ID

# Index des produits

Pour consulter  
nos conditions de vente



RÉFÉRENCE	DÉSIGNATION	PAGE	RÉFÉRENCE	DÉSIGNATION	PAGE
1137	Boite à clés montée/descende avec débrayage de l'électrofrein	242	1041009	Moteur Somfy LT 50 CSI METEOR 20/17	148
1395	Boîtier de débrayage avec bouton	242	1041023	Moteur Somfy LT 50 CSI RTS METEOR 20/17	149
23149	Sangle polyester 12 mm gris uni (le mètre)	98	1041055	Moteur Somfy LT50 METEOR 20/17	149
34000	Loquet tendeur (jalousie et persienne)	188	1041376	Moteur Somfy OXIMO RTS TH 20/17 tête étroite	149
107352	Treuil pour volet roulant ROLPAC E-C8 S-D14	52	1041380	Moteur Somfy OXIMO RTS 20/17	149
165210	Butée de volet roulant cylindrique 60 mm gris	116	1041389	Moteur Somfy ALTUS RTS 20/17	149
165211	Butée de volet roulant cylindrique 60 mm blanc	116	1041529	Moteur Somfy OXIMO 50 WT 20/17	148
181400	Roulement à billes avec épaulement	37	1041626	Moteur Somfy OXIMO IO 20/17	149
193003	Support pour double volet	11	1043001	Moteur Somfy LT 50 CSI GEMINI 25/17	148
196720	Embout octogonal 60 mm pour double volet roulant	29	1043036	Moteur Somfy LT50 GEMINI 25/17	148
201100	Treuil pour volet roulant E-C8 S-P18	54	1043170	Moteur Somfy ALTUS 50 RTS 25/17	149
201300	Treuil à cliquets pour volet roulant gauche E-C6 S-Octo 40	52	1045023	Moteur Somfy LT50 CSI RTS HELIOS 30/17	149
201301	Treuil à cliquets pour volet roulant droite E-C6 S-Octo 40	52	1045319	Moteur Somfy OXIMO RTS 30/17	149
202000	Treuil pour volet roulant E-C8 S-Rond 70 mm	58	1045450	Moteur Somfy OXIMO 50 WT 30/17	148
220041	Moteur Bubendorff filaire M1 - 10 Nm	135	1045504	Moteur Somfy OXIMO RTS TH 30/17 tête étroite sans câble	149
220042	Moteur Bubendorff filaire M1 - 25 Nm	135	1045517	Moteur Somfy OXIMO IO 30/17	149
220043	Moteur Bubendorff filaire M1 - 33 Nm	135	1047000	Moteur Somfy LT50 CSI APOLLO 35/17	148
221008	Moteur Bubendorff radio 10 Nm CIL	135	1047025	Moteur Somfy LT50 APOLLO 35/17	148
221029	Moteur Bubendorff radio RG 10 Nm	135	1047225	Moteur Somfy ALTUS 50 RTS 35/17	149
221030	Moteur radio Bubendorff RG 25 Nm	135	1049014	Moteur Somfy ALTUS 50 CSI MARINER 40/17	148
221050	Moteur radio Bubendorff RG 33 Nm	135	1049037	Moteur Somfy LT50 CSI RTS MARINER 40/12	149
221183	Moteur Bubendorff radio R 10 Nm	135	1049064	Moteur Somfy LT50 Mariner 40/17	148
221185	Moteur Bubendorff radio R 25 Nm	135	1049434	Moteur Somfy OXIMO RTS 40/17	149
227001	Inverseur Filaire FG Bubendorff	159	1049446	Moteur Somfy ALTUS RTS 40/17	149
227002	Inverseur Filaire FC centralisé Bubendorff	159	1049542	Moteur Somfy OXIMO 50 WT 40/17	148
229045	Adaptateur ID2.0 Original pour moteur Bubendorff	135	1049608	Moteur Somfy OXIMO IO 40/17	149
237019	Manœuvre pour volet roulant avec départ à assembler	49	1049720	Moteur Somfy OXIMO RTS 50/12	149
239091	Barrette ID1 LG95	135	1049732	Moteur Somfy OXIMO IO 50/12	149
239092	Barrette ID1 LG116	135	1051004	Moteur Somfy LT50 CSI VECTRAN 50/12	148
241056	Verrou 3 mailloins en aluminium extrudé	109	1051017	Moteur Somfy LT50 CSI RTS VECTRAN 50/12	149
241094	Embout hexagonal 50 mm - nez carré 8 mm	23	1051028	Moteur Somfy LT50 VECTRAN 50/12	148
241214	Tiroir moteur d'axe 50 Bloc	44	1051303	Moteur Somfy ALTUS 50 RTS 50/12	149
241240	Tiroir Bubendorff pour Bloc baie RB	44	1117118	Moteur Somfy OREA 50 RTS 40/12	149
241248	Attache VA Activ Home (la paire) - Bubendorff	107	1118089	Moteur Somfy OREA 50 RTS 50/12	149
241278	Attache VA Activ Home (la paire) - Bubendorff	107	1130125	Moteur Somfy ILMO 50 WT 6/17	148
241342	Attache VA Activ Home (la paire) - Bubendorff	107	1130126	Moteur Somfy ILMO 50 WT TH 6/17 tête étroite	148
252106	Tiroir Bubendorff pour Bloc baie N/R universel	44	1130127	Moteur Somfy ILMO 50 WT 6/17 court	148
252107	Tiroir Bubendorff pour Bloc baie et moteur radio Somfy	44	1130128	Moteur Somfy OXIMO RTS 6/17 court	149
252109	Tiroir Bubendorff pour Bloc baie N/R TH	44	1130347	Moteur Somfy OXIMO 50 S AUTO IO 6/17	149
252110	Tiroir Bubendorff Bloc baie N/R TH radio SI-SR-SU-NI	44	1131110	Moteur Somfy ILMO 50 WT 10/17	148
252126	Palier tradi pour moteur bubendorff	135	1131111	Moteur Somfy ILMO 50 WT TH 10/17 tête étroite	148
261330	Sangle polyester 14 mm marron (le mètre)	99	1132101	Moteur Somfy ILMO 50 WT 10/17	148
270768	Adaptateur ID1.2 pour moteur radio Bubendorff	135	1132102	Moteur Somfy ILMO 50 WT TH 20/17 tête étroite	148
270769	Adaptateur ID2.0 pour moteur radio Bubendorff	135	1133001	Moteur Somfy ILMO 50 WT 30/17	148
271001	Embout PVC pour tube octogonal 40 mm	14	1133004	Moteur Somfy ILMO 50 WT 35/17	148
272000	Manchon d'adaptation octogonal 60 mm pour treuil 202000	58	1161003	Moteur Somfy LT60 ORION CSI 55/17	148
280118	Support tête étoile pour moteur Selve	157	1161011	Moteur Somfy LT60 ORION 55/17	148
280122	Bride support moteur Selve avec carré 12 mm	157	1161117	Moteur Somfy ALTUS 60 RTS 55/17	149
280175	Support à clip pour moteur Selve SP1	157	1163004	Moteur Somfy LT 60 CSI ANTARES 70/17	148
280176	Support d'interface pour moteur SP1	157	1163010	Moteur Somfy LT 60 ANTARES 70/17	148
280178	Support à clip pour moteur Selve SP2	157	1165002	Moteur Somfy LT 60 CSI JUPITER 85/17	148
280190	Support moteur réglable 110-165 mm	151	1165008	Moteur Somfy LT60 JUPITER 85/17	148
280191	Support moteur réglable 165-205 mm	151	1165102	Moteur Somfy ALTUS RTS 85/17	149
283045	Support tête étoile pour moteur Selve sur monobloc	157	1166002	Moteur Somfy LT60 CSI TITAN 100/12	148
285525	Tiroir Rehauf gauche avec treuil pour coffre 160 et 190 mm	59	1166029	Moteur Somfy LT60 TITAN 100/12	148
285526	Tiroir Rehauf droit avec treuil pour coffre 160 et 190 mm	59	1167003	Moteur Somfy LT60 CSI TAURUS 120/12	148
285530	Tiroir Rehauf droit avec treuil pour coffre 230 mm	59	1167021	Moteur Somfy LT60 TAURUS 120/12	148
288710	Adaptateur d'entraînement métallique 30 Nm et 50 Nm	157	1181068	Moteur Somfy OREA 60 RTS 55/17	149
288711	Adaptateur d'entraînement plastique 15 Nm et 20 Nm	157	1181186	Moteur Somfy OREA 60 WT 55/17	148
296500	Horloge filaire Smart Timer Selve à encastrer	158	1800026	Double inverseur filaire encastré à pression fixe	159
297000	Horloge SelveTimer Plus pour volet roulant	158	1800433	Smooove Origin RTS silver - commande radio 1 canal	153
298700	Horloge sans fil I-R TIMER PLUS	158	1800434	Smooove Origin RTS noir mat - commande radio 1 canal	153
298730	Bouton filaire avec récepteur radio intégré	158	1800508	Bouton SOMFY fixe Smooove Uno	159
350043	Moteur Selve SP1 - 10 Nm pour volet roulant	156	1800509	Bouton SOMFY momentanée Smooove Uno	159
350053	Moteur Selve SP1 - 13 Nm pour volet roulant	156	1800511	Bouton SOMFY fixe Inis saillie	158
350250	Moteur Selve SP2 - 50 Nm pour volet roulant	156	1800512	Bouton SOMFY momentanée Inis saillie	158
352490	Moteur Selve SP2 - 30 Nm pour volet roulant	156	1800513	Bouton SOMFY fixe Inis	159
530886	Treuil pour volet roulant E:6P6 S:C7	51	1800514	Bouton SOMFY momentanée Inis	159
670002	Sachet de visserie universel LT50 Somfy	151	1805209	Télécommande SOMFY Tellis 6 Chronis RTS Pure	152
1020137	Moteur de volet roulant Somfy LS40.13/10	148	1805227	Commande SOMFY Chronis io	153
1023297	Moteur Somfy Altus RTS 9/16	149	1805251	Télécommande Nina groupe io	152
1023336	Moteur de volet roulant Somfy LS40.9/16	148	1810217	Inverseur Centralis UNO RTS Somfy	152
1024174	Moteur Somfy Altus RTS 13/10	149	1810315	Récepteur platine RTS Somfy	153
1032049	Moteur Somfy LT50 ARIANE 6/17	148	1810856	Bouton poussoir encastré à pression maintenance	153
1032392	Moteur Somfy OXIMO RTS 6/17	149	1811020	Télécommande SOMFY Tellis 16 RTS Pure	152
1032395	Moteur Somfy OXIMO RTS TH 6/17 tête étroite	149	1811244	Micro récepteur RTS Somfy pour volet roulant	152
1032447	Moteur Somfy ALTUS RTS 6/17	149	1811361	Micro émetteur RTS Somfy pour volet roulant	152
1032700	Moteur Somfy OXIMO IO 6/17	149	1811429	Box domotique Connexion de Somfy	236
1033107	Moteur Somfy S&SO RS100 io HYBRID 6/17	149	1822485	Prise variation Zwave Somfy	238
1033113	Moteur Somfy S&SO RS100 io HYBRID 20/17	149	1822609	Micro-émetteur IzyMo io-homecontrol	152
1033114	Moteur Somfy S&SO RS100 io 6/17	149	1822660	Micro récepteur Somfy IzyMo io pour volet roulant	152
1033115	Moteur Somfy S&SO RS100 io 10/17	149	1841027	Télécommande SOMFY WALL CONTROL PAD 1841027	147
1033117	Moteur Somfy S&SO RS100 io 20/17	149	1841053	Télécommande portail Somfy Keytis 4 io	147
1037010	Moteur Somfy LT50 CSI JET 10/17	148	1841054	Télécommande portail Somfy Keytis 4 HOME io	147
1037061	Moteur Somfy LT50 JET 10/17	148	1841064	Télécommande portail Somfy Keygo RTS	147
1037386	Moteur Somfy OXIMO RTS TH 10/17 tête étroite	149	1841134	Télécommande portail Somfy Keygo io	147
1037389	Moteur Somfy OXIMO RTS 10/17	149	1870311	Télécommande SOMFY Situ 1 io Pure II	152
1037401	Moteur Somfy ALTUS RTS 10/17	149	1870327	Télécommande SOMFY Situ 5 io Pure II	152
1037582	Moteur Somfy OXIMO 50 WT 10/17	148	1870402	Télécommande SOMFY Situ 1 RTS Pure II	152
1037689	Moteur Somfy OXIMO IO 10/17	149	1870418	Télécommande SOMFY Situ 5 RTS Pure II	152
1038015	Moteur Somfy Oximo 40 IO 9/16	149	2000263	Moteur filaire Simu TS 10/17	136
1039948	Moteur Somfy Oximo 40 IO 13/16	149	2000317	Moteur filaire Simu TS 20/17	136



Pour consulter  
nos conditions de vente

# Index des produits

RÉFÉRENCE	DÉSIGNATION	PAGE	RÉFÉRENCE	DÉSIGNATION	PAGE
2000366	Moteur filaire Simu T5 30/17	136	9410418	Jeu de bagues LT50 Somfy octogonal 60 mm	137
2000387	Moteur filaire Simu T5 35/17	136	9410421	Jeu de bagues LT50 Somfy rond 70 mm	137
2000412	Moteur filaire Simu T5 40/12	136	9410603	Support Somfy LT50 Modulo	151
2000428	Moteur filaire Simu T5 50/12	136	9410624	Support avec anneau pour moteur Somfy LT50	151
2000723	Moteur filaire Simu DM15 15/17 230/50	136	9410701	Support universel avec anneau pour moteur Somfy	150
2000743	Moteur filaire Simu DM15 30/17 230/50	136	9410703	Support avec anneau pour moteur Somfy et coffre Deprat	150
2000998	Moteur filaire Simu T5 55/17	136	9410705	Support avec anneau pour moteur Somfy et coffre Veka	150
2000910	Moteur filaire Simu T5 65/17	136	9410707	Support avec anneau pour moteur Somfy et coffre IMBAC	150
2000928	Moteur filaire Simu T5 100/12	136	9410717	Support Omega avec anneau pour moteur Somfy	150
2000934	Moteur filaire Simu T5 120/12	136	9420328	Jeu de bagues LT60 Somfy rond 78 mm	137
2000997	Moteur filaire Simu DM16 70/17 230/50	136	9420329	Jeu de bagues LT60 Somfy Llaza 80	138
2001000	Moteur filaire Simu DM16 85/17 230/50	136	9420335	Jeu de bagues LT60 Somfy octogonal 70 mm	137
2001466	Inverseur mural à enclenchement	158	9420644	Support universel Ø50/60 anneau à boucle	150
2001467	Bouton mural à pression maintenance	158	9420654	Support de fixation Somfy et SIMU CSI	138
2001638	Enrouleur pour de angle 20 mm avec 5M	94	9500387	Jeu de bagues LS40 Somfy octogonal 40 mm	137
2001676	Treuil pour volet roulant E.H7 S.H13	52	9500411	Jeu de bagues LS40 Somfy rond 40 mm	137
2001677	Treuil pour volet roulant E.C8 S.H13	52	9500456	Jeu de bagues LS40 Somfy ZF45	137
2001680	Treuil pour volet roulant L1/11 P.F7 E.6P7 S.C13	51	9500618	Support Somfy LS40 Modulo	151
2002112	Treuil 1424 1/8 pour volet roulant E.C8 S.C10	49	9500620	Support moteur Somfy LS40 à tiroir de 68/88 mm	151
2002115	Treuil 1424 1/11 pour volet roulant E.6P10 S.C10	49	9500624	Plaque universelle LS40 Somfy	151
2003106	Embout Simu pour tube octo 40 mm Carré 10	19	9500634	Adaptateur moteur Somfy LS40 REHAU	150
2003388	Embout pour tube Simu pour tube octo 40	21	9500659	Adaptateur moteur Somfy LS40 / LT50	150
2003527	Embout pour tube octo 40 roulement 28 mm	17	9500804	Support pour moteur Somfy LS40 à tiroir de 40 mm	151
2004051	Treuil 1424 1/11 pour volet roulant E.6P7 S.C10	49	9520064	Étrier pour moteur Simu T5 7x230 entraxe 44 mm	139
2005098	Moteur radio Simu TSH202 35/17	136	9520086	Étrier de fixation avec accessoires	139
2005099	Moteur radio Simu TSH202 35/17	136	9530040	Étrier pour moteur Simu T6 88x35 entraxe 65	138
2005100	Moteur radio Simu TSH202 50/12	136	9685180	Sortie de caisson Somfy 260mm ZF	75
2005373	Moteur radio Simu T5 Hz 8/17	136	9685184	Sortie de caisson Somfy 435mm ZF	75
2005374	Moteur radio Simu T5 E Hz 10/17	136	9763508	Support moteur Somfy LT50 LT60 à visser	151
2005375	Moteur radio Simu T5 E Hz 15/17	136	9910000	Support universel avec anneau pour moteur Somfy jusqu'à 85 mm	150
2005376	Moteur radio Simu T5 E Hz 20/17	136	9910001	Support universel Ø50/60 taraudé	150
2005377	Moteur radio Simu T5 E Hz 25/17	136	9910003	Support universel avec anneau pour moteur Somfy jusqu'à 120 Nm	150
2005378	Moteur radio Simu T5 E Hz 35/17	136	9910040	Support Somfy CSI LT50 et LT60 multi-entraxes	150
2005379	Moteur radio Simu T5 E Hz 50/12	136	9910051	Kit support tête étirole pour moteur Somfy LT CSI	150
2005757	Support moteur SIMU T5 en forme de tiroir	138	9030400	Adaptateur octogonal 40 mm pour moteur Nice ERA S	141
2005889	Moteur filaire Simu T5 8/17	136	9032450	Adaptateur ZF45 pour moteur Nice ERA S	141
2005991	Moteur filaire Simu T5 15/17	136	9510600	Adaptateur octogonal 60 mm pour moteur Nice ERA M	141
2005998	Moteur radio Simu TSH202 8/17	136	9510700	Adaptateur Nice ERA pour tube octogonal 70 mm	141
2005900	Moteur radio Simu TSH202 15/17	136	9511700	Adaptateur rond 70 mm pour moteur Nice ERA M	141
2005947	Moteur filaire Simu T5 25/17	136	9511780	Adaptateur rond 78 mm pour moteur Nice ERA M	141
2005951	Moteur filaire Simu T5 50/12	136	9515200	Adaptateur rond 50 mm pour moteur Nice ERA M	141
2006020	Emetteur Simu Hz contact sec	139	9515200	Adaptateur Soprofen pour moteur Nice ERA M	141
2006702	Moteur filaire Simu T5 AUTO 15/17	136	9515200	Adaptateur Deprat 62 mm pour moteur Nice ERA M	140
2006703	Moteur filaire Simu T5 AUTO 20/17	136	9515254	Adaptateur ZF54 pour moteur Nice ERA M	140
2006735	Moteur filaire Simu T5 AUTO SHORT 10/17	136	9515264	Adaptateur ZF64 pour moteur Nice ERA M	140
2006743	Moteur filaire Simu T5 AUTO 6/17 230/50	136	95152800	Adaptateur ZF80 pour moteur Nice ERA M	141
2006745	Moteur radio court Simu T5 AUTO SHORT HZ 6/17 230/50	136	95152800	Adaptateur Deprat 89 mm pour moteur Nice ERA M	141
2007033	Verrou EasyLink Simu Octo 50 1 million	108	95162800	Adaptateur ZF80 pour moteur Nice ERA L	141
2007034	Verrou EasyLink Simu Octo 50 2 millions	108	95162800	Adaptateur Deprat 89 mm pour moteur Nice ERA L	141
2007053	Moteur filaire Simu T5 AUTO 6/17	136	95210012	Pivot carré + bride de fixation Nice ERA S	143
2007149	Kit Easylink octo 40/50/60 1 million	108	95210014	Calotte en plastique pour support 52510052	142
2007150	Kit Easylink octo 40/50/60 2 millions	108	95210019	Support ton naturel pour stores	143
2007348	Télécommande Hz COLOR multi blanche	139	95210021	Support réglable	142
2007830	Télécommande Hz TIMER multi blanche	139	95210029	Support universel moteur	139
2008188	Télécommande Timer Easy Blanche	139	95210044	Support à brides 100x100 pour côtés standard	142
2008189	Télécommande Hz TIMER Easy grise	139	95210052	Support plastique d'adaptation	142
2008419	Memory AC Simu	139	95210054	Support côtés caisson	143
2008420	Timer AC Simu	139	95210081	Fixation Nice pour coffre rénovation 137	143
2008495	Télécommande SIMU murale 1 canal	139	95210082	Fixation Nice pour coffre rénovation 150	143
2008662	Moteur radio SIMU T3.5 HZ02 9/16	136	95210083	Fixation Nice pour coffre rénovation 165	143
2008664	Moteur radio Simu T3.5 HZ02 13/10	136	95210084	Fixation Nice pour coffre rénovation 180	143
2008691	Moteur filaire Simu T3.5 6/16	136	95210085	Fixation Nice pour coffre rénovation 205	143
2008692	Moteur filaire Simu T3.5 9/16	136	95210095	Support OMEGA pour moteur tubulaire Nice	142
2008693	Moteur filaire Simu T3.5 13/10	136	9521100	Support NEXT FIT	171
2008778	Boîtier sécurisé avec débrayage SIMU	243	95261001	Support aluminium pour moteur Nice ERA L	142
2008798	Télécommande SIMU portative 5 canaux	139	952610029	Support platine 100x100 mm pour moteur Nice ERA L	142
2008799	Télécommande SIMU portative 1 canal	139	95310011	Support moteur Nice ERA S	143
2008924	Boîtier de commande vocale SIMU	243	95310010	Support compact avec 2 trous M5	142
2008973	Prise intérieure on/off Hz blanche	238	95310012	Support 100x100 mm pour moteur Nice ERA	142
2009201	Box LiveIn2 BHz - Simu	237	95310013	Support compact en plastique à 6 pans creux à entraxe 44/48 mm	142
2401363	Prise télécommandée intérieure on/off RTS blanche	238	95310027	Support 100x100 mm 45° pour moteur Nice ERA	142
9001108	Support papillon pour moteur Simu T5	138	95310043	Support compact en plastique Zurfliuh fellner	142
9001466	Jeu de bagues LT50 Somfy ZF54	137	95310081	Support rapide N°1 pour coffre rénovation 137 mm	143
9001473	Jeu de bagues LT50-LT60 Somfy Deprat 89	137	95310082	Support rapide N°1 pour coffre rénovation 150 mm	143
9001474	Jeu de bagues LT50-LT60 Somfy ZF80	137	95310083	Support rapide N°1 pour coffre rénovation 165 mm	143
9011606	Support Coffreille pour moteur Simu T5	46	95310084	Support rapide N°1 pour coffre rénovation 180 mm	143
9013092	Jeu de bagues LT50 Somfy Deprat 53	138	95310085	Support rapide N°1 pour coffre rénovation 205 mm	143
9013761	Support universel pour moteur Simu T5	138	95310091	Support compact en aluminium avec 2 trous entraxe 48 et 60 mm	142
9013763	Interface Somfy LS40-LT50	137	95310096	Support aluminium pour moteur Nice ERA M SH	143
9013923	Support Simu T5 avec carré de 10 mm et 2 vis	138	95310097	Support NEXT FIT	171
9014586	Support Somfy pour joue RENO 180 à 205 mm	150	95310099	Support aluminium pour moteur Nice ERA M SH	143
9014816	Pions d'adaptation	151	95320081	Support rapide N°2 pour coffre rénovation 137 mm	143
9016981	Interface moteur Simu T3.5-T5	138	95320082	Support rapide N°2 pour coffre rénovation 150 mm	143
9017950	Support de fixation moteur DMI	138	95320083	Support rapide N°2 pour coffre rénovation 165 mm	143
9410307	Jeu de bagues LT50 Somfy Deprat 62	137	95320084	Support rapide N°2 pour coffre rénovation 180 mm	143
9410309	Roue LT50 Somfy hexagonal 205 mm	138	95320085	Support rapide N°2 pour coffre rénovation 205 mm	143
9410325	Jeu de bagues LT50 Somfy rond 78 mm	137	95610000	Boîtier applique pour inverseur	87
9410336	Jeu de bagues LT50 Somfy octogonal 70 mm	137	97818047	Manivelle pour articulation invisible carré de 8, longueur 1500mm	158
9410381	Jeu de bagues LT50 Somfy octogonal 50 mm	138	97818048	Sortie de caisson avec articulation invisible	78
9410400	Jeu de bagues LT50 Somfy ZF64	137	95210012	Support TTGO métallique 100x100 mm	155
9410414	Roue LT50 Somfy rond 50 mm	138	95210013	Support compact TTGO plastique	155



# Index des produits

Pour consulter nos conditions de vente



RÉFÉRENCE	DÉSIGNATION	PAGE	RÉFÉRENCE	DÉSIGNATION	PAGE
62510014	Support aluminium TTGO pour joue ZF	155	70100533	Treuil pour volet roulant 6A2.3845.PF7 E:6P7 S:C10	52
70010030	Rallonge télescopique octogonal 40 mm	8	70100534	Treuil pour volet roulant 6A2.3845.PF8 E:C8 S:C10	52
70010032	Rallonge télescopique octogonal 60 mm	8	70100538	Treuil pour volet roulant 6A2.3848.PF7 E:6P7 S:C10	52
70010089	Tube télescopique octogonal 60 mm de 2.85 mètres	8	70100539	Treuil pour volet roulant 6A2.3848.PF8 E:C8 S:C10	52
70201110	Poulie pour angle Ø 120 mm pour volet roulant	92	70120166	Équerre pour enrouleur laquée blanc	96
70201111	Poulie pour angle Ø 140 mm pour volet roulant	92	70120169	Pivot carré 10 mm pour treuil et poulie	76
70201260	Poulie pour angle Ø 115 mm pour volet roulant	92	70120176	Agrafe de sangle pour tube octogonal de volet roulant	105
70201933	Poulie pour angle Ø 90 mm et volet roulant	92	70120190	Agrafe de sangle pour tube octogonal de volet roulant	105
70300032	Embout télescopique octogonal 60 mm et tige 12 mm	32	131161001	Adaptateur NEXT FIT ZF54	171
70300045	Embout pour poulie clipsable et roulement 28 mm	28	230420001	Adaptateur NEXT FIT DEPRAT 62	171
70300053	Embout octogonal 60 mm pour roulement 28 mm	29	233790001	Adaptateur NEXT FIT OCTO60	171
70300063	Embout octogonal 60 mm avec pivot acier 12 mm	27	233900001	Adaptateur NEXT FIT ZF54	171
70300066	Embout octogonal 40 mm pour poulie – pivot rond 10 mm	18	233820001	Adaptateur NEXT FIT ZF80	171
70300080	Embout octogonal 60 mm et pivot carré 10 mm	31	352683888	Moteur Selve ECO2 - 20 Nm pour volet roulant	156
70300091	Embout octogonal 40 mm – carré 10 mm	17	11A53P	Serrure haute sécurité pour rideau métallique	245
70300092	Embout octogonal 40 mm pour poulie et roulement 28 mm	18	170-14	Rouleau de 50 mètres de sangle 14 mm gris uni	98
70300095	Embout escamotable octogonal 60 mm pour roulement de 28 mm	28	170-14M	Sangle polyester 14 mm gris uni (le mètre)	98
70300096	Embout octogonal 60 mm avec nez carré 10 mm	30	172-14	Rouleau de 50 mètres de sangle 14 mm gris et blanc	98
70301116	Embout télescopique Octo 60 longueur 320 mm	29	172-14M	Sangle polyester 14 mm gris et blanc (le mètre)	98
70401111	Enrouleur pour sangle blanc avec sangle blanc	95	1811124A	Télécommande SOMFY murale Smoove Origin RTS blanc 1 canal	153
70403375	Enrouleur de sangle blanc 5 m	95	18111568	Télécommande SOMFY murale Smoove IO blanc 1 canal	153
70403377	Enrouleur de sangle avec sangle marron	95	200MT1	Treuil réduction 1/3 SFC E:6P6 S:C7	51
70403378	Enrouleur marron sans sangle	94	400CTO1M	Tube octogonal 40 mm (1 mètre)	8
70404566	Enrouleur de cordon sans cordon	95	412F700	Treuil pour banne avec tube Ø78 mm	59
70404722	Enrouleur pour sangle blanc sans sangle	94	412F776	Treuil pour banne avec tube Ø70 mm	59
70500001	Guide de sangle acier pour sangle 12 x 15 mm	100	414F624	Treuil à vis sans fin E:C6 femelle S:C7 1/5	51
70500048	Guide de sangle acier pour sangle de 14 à 20 mm	100	414F665	Treuil pour volet roulant SFC E:6P7 S:C8	49
70500054	Rouleau de guidage pour tablier Ø 30 mm 6A3.3402	129	414F666	Treuil pour volet roulant 414F666 E:C6 S:C7	49
70500325	Tulipe Rénovation pour lame de 9 mm	121	414F672	Treuil pour volet roulant AFC E:6P7 S:C8	49
70500331	Butée d'arrêt encastrée pour lame finale FIN358	118	417F001	Treuil pour banne et bannette 27 Nm	59
70500377	Butée de volet roulant cylindrique 40 mm blanc	115	418F001	Treuil pour banne et bannette 20 Nm	58
70500378	Butée de volet roulant cylindrique 40 mm marron	115	418F502	Treuil pour banne et bannette 16 Nm	59
70500413	Butée de volet roulant cylindrique 40 mm gris	115	419F001	Treuil Soprofen pour volet roulant 419F001 E:C6	57
70500461	Butée de volet roulant cylindrique 40 mm Noir	115	419F003	Treuil Soprofen pour volet roulant 419F003 E:C6	57
70500467	Butée de volet roulant cylindrique 40 mm RAL 8003	115	419F012	Treuil Soprofen pour volet roulant 419F012 Hexagonal 7 mm	57
70500472	Tulipe Rénovation pour lame de 14 mm	121	419F903	Embout octogonal 40 mm et crabot 20 mm	20
70600013	Support pour roulement à billes	41	419F904	Embout octogonal 60 mm et crabot 20 mm	30
70600014	Plaque support 100x100 mm	41	444F901	Adaptateur octogonal 60 mm pour treuil à cliquet octo 40 mm	31
70600021	Roulement à billes Ø28 mm - trou Ø12 mm	38	446F003	Treuil à pignon conique côté droite E:C6 Socto 40	53
70600024	Roulement à billes Ø42 mm et trou 12 mm	37	446F004	Treuil à pignon conique gauche E:C6 Socto 40	53
70600053	Plaque support 145x84 mm	41	446F005	Treuil à pignon conique réversible E:C6 SOCTO 40	53
70600055	Plaque support 145x84 mm	41	447F004	Treuil pour volet roulant 447F004 E:C6 Socto 40	53
70600058	Plaque support 100x100 mm pour carré de 13 mm	40	456F003	Treuil à pignon conique côté droite E:C6 Socto 40	53
70600086	Roulement à billes 36 mm - 18 mm	38	456F004	Treuil à pignon conique côté gauche E:C6 Socto 40	53
70600091	Roulement à billes Ø28 mm - trou carré 10 mm	38	456F011	Treuil à pignon conique côté droite E:C6 Socto60	53
70600127	Plaque support 100x100 mm	41	456F012	Treuil à pignon conique côté gauche E:C6 Socto 60	53
70701118	Attache de tablier à clipper pour tube octogonal et lame de 8 mm	102	452F1M	Tube ZF45 (1 mètre)	8
70701224	Attache de tablier à clipper pour tube octogonal et lame de 14 mm	102	50M261330	Rouleau de 50 mètres de sangle 14 mm marron	99
70701159	Attache de tablier pour tube 9 mm	108	510E701	Clips de fixation rapide blanc pour manivelle Ø 15 mm	78
70701160	Attache de tablier pour tube 14 mm	108	510E702	Clips de fixation rapide gris pour manivelle Ø 15 mm	78
70701161	Verrou automatique pour lame 8 mm	105	510E751	Clips de fixation rapide blanc pour manivelle Ø 12 et 13 mm	78
70701162	Verrou automatique pour lame 14 mm	105	510E752	Clips de fixation rapide gris pour manivelle Ø 12 et 13 mm	78
7080190	Joue de coffre 150 mm marron RAL 8019 (la paire)	126	52510012/M6AX	Pivot carré 10 mm et bride avec tige M6	143
7080193	Joue de coffre 165 mm marron RAL 8019 (la paire)	126	52510013/AX	Pivot carré 10 mm pour moteur Nice ERA M	143
7080196	Joue de coffre 180 mm marron RAL 8019 (la paire)	126	52510019/20	Support laqué blanc pour stores	143
7080199	Joue de coffre 205 mm marron RAL 8019 (la paire)	126	52510050A	Support pour moteur Nice avec manoeuvre de secours	142
70801938	Joue de coffre 150 mm blanc RAL 9016 (la paire)	126	542F1M	Tube ZF54 (1 mètre)	8
70801939	Joue de coffre 165 mm blanc RAL 9016 (la paire)	126	600CTO1M	Tube octogonal 60 mm (1 mètre)	8
70801940	Joue de coffre 180 mm blanc RAL 9016 (la paire)	126	6211.0012.0110	Serrure centrale métallique pour rideau métallique	244
70801941	Joue de coffre 205 mm blanc RAL 9016 (la paire)	126	6211.0014.0100	Serrure centrale cylindre européen	244
70801955	Joue de coffre 150 mm beige (la paire)	126	6221.0014.0110	Serrure centrale cylindre européen à clés identique	244
70801956	Joue de coffre 165 mm beige (la paire)	126	62510010/A	Support TTGO Compact Alu	155
70801957	Joue de coffre 180 mm beige (la paire)	126	642F1M	Tube ZF64 (1 mètre)	8
70801958	Joue de coffre 205 mm beige (la paire)	126	606.6029	Embout octogonal 40 mm – pivot rond 10 mm	16
7080196	Joue de coffre 150 mm gris métal (la paire)	126	606.6099	Embout octogonal 40 mm pour roulement 28 mm	16
7080197	Joue de coffre 165 mm gris métal (la paire)	126	7008-544	Plaque de guidage 45° de 150 mm avec trou 55 mm	127
7080198	Joue de coffre 180 mm gris métal (la paire)	126	7008-545	Plaque de guidage 45° de 150 mm avec trou 72 mm	127
70801979	Joue de coffre 205 mm gris métal (la paire)	126	7008-546	Plaque de guidage 45° de 165 mm avec trou 55 mm	127
70900611	Enrouleur double sortie avec sangle 14 mm	96	7008-547	Plaque de guidage 45° de 165 mm avec trou 72 mm	127
70900602	Enrouleur double sorties avec 5 m de cordon	96	7008-548	Plaque de guidage 45° de 180 mm avec trou 55 mm	127
70900077	Enrouleur à cordon double sorties sans sangle 6A2.1103/U2SC	96	7008-549	Plaque de guidage 45° de 180 mm avec trou 72 mm	127
70900078	Enrouleur à cordon double sorties sans cordon 6A2.1203/U2SC	96	7008-551	Plaque de guidage 45° de 205 mm avec trou 72 mm	127
70900133	Manivelle pour enrouleur carré 8 mm	96	740F007	Embase pour sortie de caisson 70x70 mm	76
70100006	EMBOUT OCTO 40MM CARRE 13MM	19	802F1M	Tube ZF80 (le mètre)	8
70100008	Embout octogonal 60 mm – carré 13 mm	27	816F011001	Sortie de caisson 45° et sous coffre E:D10 S:6P7	65
70100207	Treuil pour volet roulant 6A2.3811.PF8 E:C8 S:C13	51	816F011002	Sortie de caisson 45° et sous coffre E:D10 S:C6	65
70100216	Manivelle Ø14 mm acier laqué blanc Lg 1,50 m	86	816F011003	Sortie de caisson 45° et sous coffre E:D10 S:C8	65
70100236	Treuil pour volet roulant 6A2.3808.PF8 E:C8 S:C13	52	816F011202	Sortie de caisson 45° et sous coffre E:D12 S:C6	66
70100331	Treuil pour volet roulant 1421 E:C6 S:C7	49	816F0160002	Sortie de caisson 45° et 90° E:D12 S:C6	68
70100332	Treuil 1421 pour volet roulant E:6P7 S:C7	49	816F016M003	Sortie de caisson 45° et 90° E:D12 S:C8	68
70100341	Treuil pour volet roulant 1/5 E:C6 S:C10	50	816F031002	Sortie de caisson 45° et sous coffre E:D10 S:C6	62
70100344	Treuil pour volet roulant 6S2.720016 E:6P7 S:C10	50	816F031003	Sortie de caisson 45° et sous coffre E:D10 S:C8	62
70100346	Treuil pour volet roulant 6S2.720028 E:6P7 E:C10	50	816F03BM01	Sortie de caisson 45° et sous coffre E:D12 S:6P7	62
70100347	Treuil pour volet roulant 1/7 E:C6 S:C10	50	816F03BM02	Sortie de caisson 45° et sous coffre E:D12 S:C6	62
70100353	Treuil pour volet roulant 6S2.720051 E:6P7 S:C10	50	816F04BM01	Sortie de caisson 45° et sous coffre E:D12 S:6P7	62
70100362	Treuil 1415 pour volet roulant E:6P7 S:C7	50	816F04BM02	Sortie de caisson 45° et sous coffre E:D12 S:C6	62
70100364	Treuil 1415 pour volet roulant E:C6 S:C7	50	816F04BM03	Sortie de caisson 45° et sous coffre E:D12 S:C8	62
70100368	Treuil 1415 pour volet roulant E:6P6 S:C7	50	816F051202	Sortie de caisson 45° et sous coffre E:D12 S:C6	66
70100384	Treuil 1424 pour volet roulant E:C8 S:C10	49	816F05BM01	Sortie de caisson 45° et sous coffre E:D12 S:6P7	66
70100390	Treuil 1424 1/8 pour volet roulant E:6P7 S:C10	49	816F05BM02	Sortie de caisson 45° et sous coffre E:D12 S:C6	66
70100529	Treuil pour volet roulant 6A2.3808.PF7 E:6P7 S:C13	52	816F06BM02	Sortie de caisson 45° et sous coffre E:D12 S:C6	64





Pour consulter  
nos conditions de vente

# Index des produits

RÉFÉRENCE	DÉSIGNATION	PAGE	RÉFÉRENCE	DÉSIGNATION	PAGE
816F08BMO3	Sortie de caisson 45° et sous coffre ED12 S:C6	64	DEP2006/G00	Support d'arbre pour embout Deprat	39
816F094BM01	Sortie de caisson 45° et sous coffre ED12 S:6P7	67	DEP2009-89/G00	Agrafe de fixation sangle pour tube Deprat 89	104
816F094BM02	Sortie de caisson 45° et sous coffre ED12 S:C6	62	DEP2009/G00	Agrafe de fixation sangle pour tube Deprat 62	104
816F101002	Sortie de caisson 45° pour angle de caisson E:Maille D10 S:C6	67	DEP200TG60	Treuil pour volet roulant E:6P7 S:6P10	51
816F1051003	Sortie de caisson 45° et sous coffre ED10 S:C8	66	DEP2026	Embout télescopique octogonal 40 mm - tige carré 16 mm	21
816F1058BM1	Sortie de caisson 45° et sous coffre ED12 S:C7	66	DEP2028	Embout télescopique 4 picots - octo 60 / rond 62 mm	31
816F1068BM01	Sortie de caisson 45° et sous coffre ED12 S:6P7	67	DEP2029	Embout télescopique pour tube 89 mm et tige carré 16 mm	36
816F108M02	Sortie de caisson 45° pour angle de caisson ED12 S:C6	67	DEP2039	Embout télescopique 4 picots pour tube ZF54 et Deprat 53	25
816F13B1002	Sortie de caisson 45° et sous coffre ED12 S:C6	64	DEPBF205	Rouleau de guidage pour tablier	129
816F161302	Sortie de caisson 45° et 90° ED12 S:C6	64	DEPBF690	Treuil pour volet roulant DEPBF690 E:6P7 S:6P10	51
816F16BM01	Sortie de caisson 45° et 90° ED12 S:6P7	68	DEPBF692	Renvoi parallèle PVC 4 pignons DEPBF693	56
816F16BM01	Sortie de caisson 45° et 90° ED12 S:C7	68	DEPBF693	Renvoi parallèle PVC 3 pignons DEPBF695	56
816F40BM01	Sortie de caisson 45° et 90° ED12 S:6P7	70	DEPBF694/Z00	Axe hexagonal 10 mm pour treuil	77
816F40BM02	Sortie de caisson 45° et 90° ED12 S:C6	70	DEPBF695	Renvoi parallèle PVC 3 pignons DEPBF695	56
816F40BM03	Sortie de caisson 45° et 90° ED12 S:C8	70	DEPCRTJD	Verrou de jalousie droit	189
816F41BM01	Sortie de caisson 45° et 90° ED12 S:6P7	70	DEPCRTJG	Verrou de jalousie gauche	189
816F41BM02	Sortie de caisson 45° et 90° ED12 S:C6	70	DEPD101-89/G00	Fixation écrou ATR/DVA pour tube Deprat 89	104
816F41BM03	Sortie de caisson 45° et 90° ED12 S:C8	70	DEPD101/G00	Fixation écrou ATR/DVA pour tube Deprat 62	104
816F5T1231	Sortie de caisson 45° et 90° ED12 S:C6	65	DEPD103	Sangle d'attache nylon pour verrou automatique	103
816F890	Cardan aluminium - Rond 39 mm mâle	65	DEPD105-1	Verrou automatique 5 éléments lame 14 mm	107
816F991102	Sortie de caisson 45° et 90° ED12 S:C6	68	DEPD107-1	Verrou automatique 7 éléments lame 14 mm	107
818F0250001	Sortie de caisson 45° et sous coffre ED12 S:6P7	72	DEPD110-1	Verrou automatique 10 éléments lame 14 mm	107
818F1310001	Sortie de caisson 45° et sous coffre ED12 S:6P7	72	DEPD115-1	Verrou automatique 5 éléments lame 8 mm	107
818F1310001	Sortie de caisson 45° et sous coffre avec déport de manivelle ED12 S:6P7	72	DEPD117-1	Verrou automatique 7 éléments lame 8 mm	107
818F1360002	Sortie de caisson 45° et sous coffre avec déport de manivelle ED12 S:6P7	72	DEPD120-1	Verrou automatique 10 éléments lame 8 mm	107
818F264504	Sortie de caisson 45° et sous coffre ED12 S:C6	65	DEPD139	Fixation écrou ATR/DVA pour tube Deprat 53	104
818F284504	Sortie de caisson 45° et 90° ED12 S:C6	65	DEPD140	Bague DVA pour tube octo 40 mm	109
818F2845F1	Sortie de caisson 45° et 90° ED12 S:6P7	65	DEPD141	Bague DVA pour tube octo 60 mm	109
818F504	Sortie de caisson 45° et 90° décalée gauche ED12 S:C6	73	DEPD142	Bague DVA pour tube octo 70 mm	109
818F505	Sortie de caisson 45° et 90° décalée droite ED12 S:C6	73	DEPD18	Réglette de tablier pour lame de 8 mm	104
8601.0010.0100	Serrure métallique pour rideau métallique	244	DEPD18-140	Attache de tablier à clipper pour tube Deprat 53 et lame de 8 mm	102
997-18	Rouleau de 50 mètres de sangle 18 mm gris et blanc	98	DEPD18-140-AT	Attache de tablier à crochet pour tube Deprat 53 et lame de 8 mm	103
997-18M	Sangle polyester 18 mm gris et blanc (le mètre)	98	DEPD1804	Attache de tablier rigide 4 millons lame 14 mm	107
997-20	Rouleau de 50 mètres de sangle 20 mm gris et blanc	98	DEPD1804-M	Attache de tablier rigide 4 millons lame 8 mm	107
997-20M	Sangle polyester 20 mm gris et blanc (le mètre)	98	DEPD1805	Attache de tablier rigide 5 millons lame 14 mm	107
998-20	Rouleau de 50 mètres de sangle 20 mm gris et blanc	99	DEPD1805-M	Attache de tablier rigide 5 millons lame 8 mm	107
998-20M	Sangle polyester 20 mm gris et blanc (le mètre)	99	DEPD1806	Attache de tablier rigide 6 millons lame 14 mm	107
AF025	Arrêt vent pour jalousie	188	DEPD1806-M	Attache de tablier rigide 6 millons lame 8 mm	107
AR012	Butée d'arrêt encastrée pour lame finale FIN948	117	DEPD19	Réglette de tablier pour lame de 14 mm	104
AR013	Butée d'arrêt encastrée pour lame finale	117	DEPD19-140-AT	Attache de tablier à crochet pour tube Deprat 53 et lame de 14 mm	103
AR014	Butée d'arrêt amovible à encastrer pour lame finale	118	DEPD20	Rouleau de guidage pour tablier DEP20	129
ARCO40-052	Butée de volet roulant 40 mm rouge	115	DEPD200/G00	Agrafe de sangle pour tube octogonal et Deprat	105
ARCO40-067	Butée de volet roulant 40 mm gris anthracite	116	DEPD2530	Plaque support Ø 55 mm à clipper	37
ARG010-001	Arrêt blanc pour coulisse rénovation 53x22 mm	114	DEPD2550	Plaque support Ø 64 mm avec pivot Ø 12 mm	37
ARG010-002	Arrêt marron pour coulisse rénovation 53x22 mm	114	DEPD303	Tourillon de Ø 12 mm	40
ARG010-004	Arrêt gris pour coulisse rénovation 53x22 mm	114	DEPD308	Goupille attache rapide	40
ARG010-010	Arrêt noir pour coulisse rénovation 53x22 mm	114	DEPDS354-1	Verrou automatique Duoclic Deprat 1 mailillon	108
B81	Serrure haute sécurité Prefer WL10 pour rideau métallique	245	DEPDS354-2	Verrou automatique Duoclic Deprat 2 mailillons	108
B81D	Serrure haute sécurité Prefer WL10 pour rideau métallique	245	DEPDS354-3	Verrou automatique Duoclic Deprat 3 mailillons	108
BPFR-002	Lame ALU 37 x 8 mm ajourée et rainurée 2 faces - marron (le mètre)	111	DEPD65-40/T10	Butée de volet roulant rainurée 40 mm marron	116
BPFR-003	Lame ALU 37 x 8 mm ajourée et rainurée 2 faces - gris métal (le mètre)	111	DEPD65-40/T84	Butée de volet roulant rainurée 40 mm gris	116
BPFR-005	Lame ALU 37 x 8 mm ajourée et rainurée 2 faces - beige (le mètre)	111	DEPD65-40/T90	Butée de volet roulant rainurée 40 mm blanc	116
BPFR-010	Lame ALU 37 x 8 mm ajourée et rainurée 2 faces - noir (le mètre)	111	DEPD67/T90U	Tige hexagonale 10 mm gainée blanche (1 mètre)	77
BPFR-026	Lame ALU 37 x 8 mm ajourée et rainurée 2 faces -ivoire (le mètre)	111	DEPET07010	Lyre entrée ronde avec entrée Ø12 mm	60
BPFR-038	Lame ALU 37 x 8 mm ajourée et rainurée 2 faces - chêne doré (le mètre)	111	DEPET07030	Lyre entrée ronde Ø12 mm	60
BPFR-064	Lame ALU 37 x 8 mm ajourée et rainurée 2 faces - gris clair (le mètre)	111	DEPET07110	Lyre entrée hexagonale 10 mm	60
BPFR-067	Lame ALU 37 x 8 mm ajourée et rainurée 2 faces - gris anthracite (le mètre)	111	DEPET07130	Lyre entrée hexagonale 10 mm	60
BPFR-071	Lame ALU 37 ajourée - blanc (le mètre)	111	DEPET08000	Coronne Ø150 mm	60
BP42R-002	Lame aluminium 42 mm ajourée - marron (1 mètre)	111	DEPET08010	Coronne Ø185 mm	60
BP42R-003	Lame ALU 42 mm ajourée 2 faces - gris métal (1 mètre)	111	DEPET08020	Coronne renforcée Ø185 mm	61
BP42R-004	Lame ALU 42 mm ajourée 2 faces - gris agate (1 mètre)	111	DEPET15010	Couple conique Ø150 mm - rond 12 mm	60
BP42R-005	Lame ALU 42 mm ajourée 2 faces - beige (1 mètre)	111	DEPET15040	Couple conique Ø185 mm - rond 12 mm	60
BP42R-009	Lame aluminium 42 mm ajourée - makassar (1 mètre)	111	DEPET15050	Couple conique renforcé Ø185 mm - Hexagonal 10 mm	60
BP42R-020	Lame ALU 42 mm ajourée 2 faces - chêne clair (1 mètre)	111	DEPET15110	Couple conique Ø150 mm - hexagonal 10 mm	60
BP42R-026	Lame ALU 42 mm ajourée 2 faces -ivoire (1 mètre)	111	DEPET15140	Couple conique Ø185 mm - hexagonal 10 mm	60
BP42R-027	Lame ALU 42 mm ajourée 2 faces - gris noir (1 mètre)	111	DEPET15150	Couple conique renforcé Ø185 mm - rond 12 mm	60
BP42R-029	Lame ALU 42 mm ajourée 2 faces - gris quartz (1 mètre)	111	DEPRMC918	Embout PVC pour tube octogonal 40 mm - Pivot rond 8 mm	14
BP42R-038	Lame aluminium 42 mm ajourée - chêne doré (1 mètre)	111	DEPRMC947	Embout PVC pour tube octogonal 40 mm - Pivot carré 7 mm	14
BP42R-051	Lame ALU 42 mm ajourée 2 faces - vert mousse (1 mètre)	111	DEPS08/T91	Guide pour passage de cordon dans la menuiserie	101
BP42R-052	Lame ALU 42 mm ajourée 2 faces - rouge (1 mètre)	111	DEPS15	Enrouleur à encastrer pour sangle DEPS15	97
BP42R-064	Lame ALU 42 mm ajourée 2 faces - gris clair (1 mètre)	111	DEPS16-6/P85	Enrouleur orientable gris sans carter laqué gris	96
BP42R-065	Lame ALU 42 mm ajourée 2 faces - blanc crème (1 mètre)	111	DEPS17-580/T91	Enrouleur de sangle DEPS17-580/T91	94
BP42R-067	Lame aluminium 42 mm ajourée - Gris anthracite (1 mètre)	111	DEPS17/T91	Enrouleur de sangle DEPS17/T91 (sans sangle)	94
BP42R-071	Lame aluminium 42 mm ajourée - blanc (1 mètre)	111	DEPSE1020	Embout octogonal 40 mm pour poulie DEPSE11xx	20
BP42R-084	Lame ALU 42 mm ajourée 2 faces - noir (1 mètre)	111	DEPSE1030	Embout rond Ø 62 mm pour poulie DEPSE11xx	32
BP42R-088	Lame ALU 42 mm ajourée 2 faces - brun (1 mètre)	111	DEPSE1040	Embout octogonal 60 mm pour poulie DEPSE11xx	27
BP42R-089	Lame ALU 42 mm ajourée 2 faces - blanc perle (1 mètre)	111	DEPSE1060	Coussinet pour embout - Trou 12 mm	38
BP55R-002	Lame ALU 55 x 13,5 mm ajourée et rainurée 2 faces - marron (le mètre)	111	DEPSE1125	Poulie de sangle à clipser volet roulant Ø110 mm	92
BP55R-003	Lame ALU 55 x 13,5 mm ajourée et rainurée 2 faces - gris métal (le mètre)	111	DEPSE1137	Poulie de sangle à clipser volet roulant Ø120 mm	92
BP55R-005	Lame ALU 55 x 13,5 mm ajourée et rainurée 2 faces - beige (le mètre)	111	DEPSE1150	Poulie de sangle à clipser volet roulant Ø140 mm	92
BP55R-009	Lame ALU 55 x 13,5 mm ajourée et rainurée 2 faces - makassar (le mètre)	111	DEPSE1165	Poulie de sangle à clipser volet roulant Ø150 mm	92
BP55R-010	Lame ALU 55 x 13,5 mm ajourée et rainurée 2 faces - noir (le mètre)	111	DEPSE1180	Poulie de sangle à clipser volet roulant Ø170 mm	92
BP55R-026	Lame ALU 55 x 13,5 mm ajourée et rainurée 2 faces -ivoire (le mètre)	111	DEPSE1205	Poulie de sangle à clipser volet roulant Ø193 mm	92
BP55R-038	Lame ALU 55 x 13,5 mm ajourée et rainurée 2 faces - chêne doré (le mètre)	111	DEPSE1300-C10	Moyeu pour poulie DEPSE1300-C10	91
BP55R-065	Lame ALU 55 x 13,5 mm ajourée et rainurée 2 faces - blanc crème (le mètre)	111	DEPSE1300-H10	Moyeu pour poulie DEPSE1300-H10	91
BP55R-067	Lame ALU 55 x 13,5 mm ajourée et rainurée 2 faces - gris anthracite (le mètre)	111	DEPSE13030	Plaque interface moteur Somfy	42
BP55R-071	Lame ALU 55 x 13,5 mm ajourée et rainurée 2 faces - blanc (le mètre)	111	DEPSE13060	Plaque interface treuil	42
BP55R-088	Lame ALU 55 x 13,5 mm ajourée et rainurée 2 faces - brun (le mètre)	111	DEPSE13070	Plaque interface pour moteur universel	42
BR	BURERönder en 1 diamètre 6mm doit être utilisée avec le Supports	42	DEPSE13085	Plaque interface moteur ERA	42
CYL	Demi-cylindre européen Gaba	244	DEPSE137-4	Flasque Ø122 mm pour tube octogonal 40 mm	128
CYLD	Demi-cylindre européen clés réglable ID Gaba	244	DEPSE137-5	Flasque Ø122 mm pour tube Deprat 53 et ZF54	128
DEP2003	Embout 4 picots octogonal 60 mm - carré 16 mm	27	DEPSE137-6	Flasque Ø122 mm pour tube octogonal 60 mm	128
			DEPSE150-4	Flasque Ø140 mm pour tube octogonal 40 mm	128

# Index des produits

Pour consulter nos conditions de vente



RÉFÉRENCE	DÉSIGNATION	PAGE	RÉFÉRENCE	DÉSIGNATION	PAGE
DEP5E7150-5	Flasque Ø140 mm pour tube Deprat 53 et ZF54	128	EK5EU	Nice EK5EU Sélecteur à clé cylindre européen	232
DEP5E7150-6	Flasque Ø140 mm pour tube octogonal 60 mm	128	EKSIEU	Nice EK5IEU Sélecteur à clé cylindre européen encastré	232
DEP5E7165-4	Flasque Ø155 mm pour tube octogonal 40 mm	128	ELAC	Feu clignotant neutre 230 Vac	233
DEP5E7165-5	Flasque Ø155 mm pour tube Deprat 53 et ZF54	128	ELDC	Feu clignotant neutre 12-36 Vcc	233
DEP5E7165-6	Flasque Ø155 mm pour tube octogonal 60 mm	128	EPL	Photocellules Nice Large Classique	233
DEP5E7180-4	Flasque Ø164 mm pour tube octogonal 40 mm	128	EPLB	Photocellules Nice Large Dispositif BleuBus	233
DEP5E7180-5	Flasque Ø164 mm pour tube Deprat 53 et ZF54	128	EPM	Photocellules Nice Medium EPM	233
DEP5E7180-6	Flasque Ø164 mm pour tube octogonal 60 mm	128	EPMA	Photocellules antivandales Nice Medium EPMA	233
DEP5E7205-4	Flasque Ø193 mm pour tube octogonal 40 mm	128	EPMAB	Photocellules antivandales Nice Medium EPMAB BlueBUS	233
DEP5E7205-5	Flasque Ø193 mm pour tube Deprat 53 et ZF54	128	EPMB	Photocellules Nice Medium EPMB BlueBUS	233
DEP5E7205-6	Flasque Ø193 mm pour tube octogonal 60 mm	128	EPS	Photocellules Nice Slim EPS	233
DEPT1002	Treuil pour volet roulant DEPT1002 E:6P7	55	EPSA	Photocellules antivandales Nice Slim EPSA	233
DEPT1002-SF	Treuil pour volet roulant DEPT1002-SF E:6P7	55	EPSPB	Photocellules antivandales Nice Slim EPSPB BlueBUS	233
DEPT1003	Treuil pour volet roulant DEPT1003 E:6P7	57	EPSPB	Photocellules Nice Slim EPSPB BlueBUS	233
DEPT1003-GM	Treuil pour volet roulant DEPT1003-GM E:6P7	57	ERL08000000	E L 8012 Moteur tubulaire Nice 80 Nm	140
DEPT1004FC	Treuil pour volet roulant DEPT1004FC E:6P7	56	ERL10000000	E L 10012 Moteur tubulaire Nice 100 Nm	140
DEPT1025	Embout débrayer octogonal 40 mm	14	ERL10000000H	E L H 10012 Moteur tubulaire Nice 100 Nm avec secours	140
DEPT1026-C10	Embout pour tube ZF54 et DPS3 - crabat 22 mm	26	ERM08000000	Moteur tubulaire ERA M 817 Ø 45 mm 8 Nm	140
DEPT1027-C10	Embout octogonal de 40 mm - nez carré 10 mm	19	ERM08000001A	E STAR MA 817 Moteur tubulaire Nice 8 Nm	140
DEPT1027-C6	Embout octogonal de 40 mm - nez carré 6 mm	18	ERM08000001P	E STAR MP 817 Moteur tubulaire Nice 8 Nm	140
DEPT1027-H10	Embout octogonal 40 mm - hexagonal 10 mm	18	ERM08000002	Moteur radio ERA FIT M BD 15 Kg	166
DEPT1029-C10	Embout octogonal 40 mm - carré 10 mm	19	ERM08000003A	E MAT MA 817 Moteur tubulaire radio Nice 8 Nm	141
DEPT1029-H10	Embout octogonal 40 mm - crabat 22 mm / hexagonal 10 mm	19	ERM15000000	Moteur tubulaire ERA M 1517 Ø 45 mm 15 Nm	140
DEPT1035	Manchon d'adaptation octogonal 40 mm - rond 62 mm	14	ERM15000001A	E STAR MA 1517 Moteur tubulaire Nice 15 Nm	140
DEPT1039-C10	Manchon Deprat 62 mm avec crabat 22 mm et carré 10 mm	33	ERM15000001P	E STAR MP 1517 Moteur tubulaire Nice 15 Nm	140
DEPT1045	Manchon d'adaptation octogonal 40 mm - octogonal 60 mm	14	ERM15000002	E FIT M 1517 Moteur tubulaire radio Nice 15 Nm	141
DEPT1049-C10	Embout octogonal 60 mm avec crabat 22 mm et carré 10 mm	30	ERM15000002	Moteur radio ERA FIT M BD 28 Kg	166
DEPT1049-H10	Embout octogonal 60 mm avec crabat 22 mm et hexagonal 10 mm	31	ERM15000003A	E MAT MA 1517 Moteur tubulaire radio Nice 15 Nm	141
DEPT1060/G00	Bride de fixation pour treuil DEPT1060/G00	55	ERM15000006	E PLUS M 1517 Moteur tubulaire radio Nice ERA 15 Nm	141
DEPT1061/G00	Support de bride avec pivot Ø 12 mm DEPT1061/G00	56	ERM15000H00	ERA M H 1517 Moteur tubulaire Nice 15 Nm avec secours	140
DEPT14-H/790	Guide à rotule pour tube hexagonale 10 mm	76	ERM15000H02	E FIT MHT 1517 Moteur tubulaire radio Nice ERA 15 Nm	141
DEPT14-H17/790	Guide à rotule hexagonal 7 mm	76	ERM2M54MW15	Kit radio ERA complet jusqu'à 15 Kg avec 2m de tube ZF 54 mm	178
DEPT14-R12/790	Guide à rotule ronde 12 mm	76	ERM2M54MW28	Kit radio ERA complet jusqu'à 28 Kg avec 2m de tube ZF 54 mm	178
DEPT14-H10/790	Guide à rotule pour tube hexagonale 10 mm	75	ERM2M54MW56	Kit radio ERA complet jusqu'à 56 Kg avec 2m de tube ZF 54 mm	178
DEPT15-H/790	Guide à rotule pour tube hexagonale 7 mm	75	ERM2M54P15	Kit radio ERA complet jusqu'à 15 Kg avec 2m de tube ZF 54 mm	178
DEPT15-R12/790	Guide à rotule pour tube ronde de 12 mm	75	ERM2M54P28	Kit radio ERA complet jusqu'à 28 Kg avec 2m de tube ZF 54 mm	178
DEPT21126-B/790	Sortie de caisson 45° et sous coffre E:6P10 S:6P7	63	ERM2M54P56	Kit radio ERA complet jusqu'à 56 Kg avec 2m de tube ZF 54 mm	178
DEPT21126-B/790	Sortie de caisson 45° et sous coffre E:6P12 S:6P7	63	ERM2M54VR15	Kit complet ERM jusqu'à 15 Kg avec 2m de tube ZF 54 mm	178
DEPT21150-A/790	Sortie de caisson 45° et sous coffre E:6P10 S:6P7	74	ERM2M54VR28	Kit complet ERM jusqu'à 28 Kg avec 2m de tube ZF 54 mm	178
DEPT22	Cardan acier chromé - Rond Ø12 mm / Hexagonal 7 mm	79	ERM2M54VR56	Kit complet ERM jusqu'à 56 Kg avec 2m de tube ZF 54 mm	178
DEPT27/290	Cardan acier laqué - Rond 12 mm / Hexagonal 7 mm	79	ERM2M54W15	Kit radio ERA complet jusqu'à 15 Kg avec 2m de tube ZF 54 mm	178
DEPT22126-A/790	Sortie de caisson 45° et sous coffre E:6P10 S:6P7	63	ERM2M54W28	Kit radio ERA complet jusqu'à 28 Kg avec 2m de tube ZF 54 mm	178
DEPT22126-B/790	Sortie de caisson 45° et sous coffre E:6P12 S:6P7	63	ERM2M54W56	Kit radio ERA complet jusqu'à 56 Kg avec 2m de tube ZF 54 mm	178
DEPT24	Cardan acier chromé - Hexagonal 10 mm / Hexagonal 7 mm	79	ERM2M60MW15	Kit radio ERM complet jusqu'à 15 Kg avec 2m de tube octogonal 60 mm	179
DEPT24/790	Cardan acier laqué - Hexagonal 10 mm / Hexagonal 7 mm	79	ERM2M60MW28	Kit radio ERM complet jusqu'à 28 Kg avec 2m de tube octogonal 60 mm	179
DEPT34/790	Cardan PVC - Hexagonal 7 mm / Hexagonal 10 mm	80	ERM2M60MW56	Kit radio ERM complet jusqu'à 56 Kg avec 2m de tube octogonal 60 mm	179
DEPT35/790	Cardan PVC - Hexagonal 7 mm / Rond 12 mm	80	ERM2M60P15	Kit radio ERM complet jusqu'à 15 Kg avec 2m de tube octogonal 60 mm	179
DEPT49-12A/P84	Poignée de manivelle gris en aluminium - Ø 12 mm femelle	88	ERM2M60P28	Kit radio ERM complet jusqu'à 28 Kg avec 2m de tube octogonal 60 mm	179
DEPT49-12A/P85	Poignée de manivelle gris en aluminium - Ø 12 mm femelle	90	ERM2M60P56	Kit radio ERA complet jusqu'à 56 Kg avec 2m de tube octogonal 60 mm	179
DEPT49-12A/P90	Poignée aluminium blanche Ø 12 mm femelle	88	ERM2M60VR15	Kit ERA complet jusqu'à 15 Kg avec 2m de tube octogonal 60 mm	179
DEPT49-P/84	Poignée de manivelle gris en aluminium - hexagonal 10 mm	88	ERM2M60VR56	Kit ERA complet jusqu'à 56 Kg avec 2m de tube octogonal 60 mm	179
DEPT49-P/90	Poignée de manivelle blanc en aluminium - hexagonal 10 mm	88	ERM2M60W15	Kit radio ERM complet jusqu'à 15 Kg avec 2m de tube octogonal 60 mm	179
DEPT6015-MP	Tige aluminium hexagonal 10 mm multi-perçage	76	ERM2M60W28	Kit radio ERM complet jusqu'à 28 Kg avec 2m de tube octogonal 60 mm	179
DEPT7130/790	Sortie de caisson 45° E:D12 S:6P7	71	ERM2M60W56	Kit radio ERA complet jusqu'à 56 Kg avec 2m de tube octogonal 60 mm	179
DEPT718100/790	Sortie de caisson 45° et 90° E:D12 S:6P7	71	ERM2M64MW15	Kit radio ERA complet jusqu'à 15 Kg avec 2m de tube ZF 64 mm	179
DEPT719100/790	Sortie de caisson 45° et 90° E:D12 S:6P7	71	ERM2M64MW28	Kit radio ERA complet jusqu'à 28 Kg avec 2m de tube ZF 64 mm	179
DEPT89C-A-B1/T84	Poignée de manivelle acier, manchons gris - hexagonal 10 mm femelle	89	ERM2M64MW56	Kit radio ERA complet jusqu'à 56 Kg avec 2m de tube ZF 64 mm	179
DEPT89C-A-B1/T90	Poignée de manivelle acier, manchons blanc - hexagonal 10 mm femelle	88	ERM2M64P15	Kit radio ERA complet jusqu'à 15 Kg avec 2m de tube ZF 64 mm	179
DEPT89C-B-B1/T84	Poignée de manivelle acier, manchons gris - Ø 12 mm femelle	89	ERM2M64P28	Kit radio ERA complet jusqu'à 28 Kg avec 2m de tube ZF 64 mm	179
DEPT89C-B-B1/T90	Poignée de manivelle acier, manchons blanc - Ø 12 mm femelle	88	ERM2M64P56	Kit radio ERA complet jusqu'à 56 Kg avec 2m de tube ZF 64 mm	179
DEPVA2015	Poulie pour angle Ø 130 mm et volet roulant	91	ERM2M64VR15	Kit complet ERA jusqu'à 15 Kg avec 2m de tube ZF 64 mm	179
DEPVA30	Poulie Ø 70 mm pour tube rond Ø40 mm	91	ERM2M64VR28	Kit complet ERA jusqu'à 28 Kg avec 2m de tube ZF 64 mm	179
DEPVA31	Poulie Ø 95 mm pour tube rond Ø40 mm	91	ERM2M64VR56	Kit complet ERA jusqu'à 56 Kg avec 2m de tube ZF 64 mm	179
DEPVA4	Poulie pour angle Ø 130 mm et volet roulant	91	ERM2M64W15	Kit radio ERA complet jusqu'à 15 Kg avec 2m de tube ZF 64 mm	179
DEPVA50	Coussinet SERPAV50	40	ERM2M64W28	Kit radio ERA complet jusqu'à 28 Kg avec 2m de tube ZF 64 mm	179
DEPVA51	Coussinet rond 8 mm	40	ERM2M64W56	Kit radio ERA complet jusqu'à 56 Kg avec 2m de tube ZF 64 mm	179
DEPVA52	Coussinet rond 12 mm	40	ERM30000000	Moteur tubulaire ERA M 3017 Ø 45 mm 30 Nm	140
DEPVA6-FL/P90	Guide de sangle laqué blanc pour sangle de 14 à 18 mm	101	ERM30000001A	E STAR MA 3017 Moteur tubulaire Nice 30 Nm	140
DEPVA6-FL/Z00	Guide de sangle acier zingué pour sangle de 14 à 18 mm	101	ERM30000001P	E STAR MP 3017 Moteur tubulaire Nice 30Nm	140
DEPVA6-P/90	Guide de sangle PVC blanc pour sangle de 12 à 18 mm	100	ERM30000002	E FIT M 3017 Moteur tubulaire radio Nice 30 Nm	141
DEPV328/P90	Butée centrale aluminium pour jalouise et persienne	188	ERM30000002	Moteur radio ERA FIT M BD 56 Kg	166
DEPV5630/P85	Arrêt vent réglable droit pour jalouise - gris	188	ERM30000003A	E MAT MA 3017 Moteur tubulaire radio Nice 30 Nm	141
DEPV5630/P90	Arrêt vent réglable droit pour jalouise - blanc	188	ERM30000006	E PLUS M 3017 Moteur tubulaire radio Nice ERA 30 Nm	140
DEPV5636/P85	Arrêt vent réglable gauche pour jalouise - gris	188	ERM30000H00	ERA M H 3017 Moteur tubulaire radio Nice 30 Nm avec secours	141
DEPV5636/P90	Arrêt vent réglable gauche pour jalouise - blanc	188	ERM30000H02	E FIT MHT 3017 Moteur tubulaire radio Nice ERA 30 Nm	141
DEPV570D/P85	Arrêt vent droit pour jalouise - gris	188	ERM3M64P56	Kit radio complet ERA P1 jusqu'à 56 Kg avec 3m de tube ZF64	179
DEPV570D/P90	Arrêt vent droit pour jalouise - blanc	188	ERM3M64P93	Kit radio complet ERA P1 jusqu'à 93 Kg avec 3m de tube ZF64	179
DEPV570G/P85	Arrêt vent gauche pour jalouise - gris	188	ERM3M64VR56	Kit complet jusqu'à 56 Kg avec 3m de tube ZF64	179
DEPV570G/P90	Arrêt vent gauche pour jalouise - blanc	188	ERM3M64VR93	Kit complet jusqu'à 93 Kg avec 3m de tube ZF64	179
DI01002	Joint brousse 7 mm pour coulisse - talon 7 mm	114	ERM3M64W56	Kit radio complet ERA W1 jusqu'à 56 Kg avec 3m de tube ZF64	179
DI01362	Joint néoprène pour lame finale	112	ERM3M64W93	Kit radio complet ERA W1 jusqu'à 93 Kg avec 3m de tube ZF64	179
DI01372	Joint néoprène pour lame finale	112	ERM3M80MW93	Kit radio complet ERA MW1 jusqu'à 93 Kg avec 3m de tube ZF80	179
DI01513	Joint brousse 13 mm pour moustriquaire	114	ERM3M80P93	Kit radio complet ERA P1 jusqu'à 93 Kg avec 3m de tube ZF80	179
DI02005	Joint PVC pour coulisse - talon 7 mm	114	ERM3M80VR93	Kit complet jusqu'à 93 Kg avec 3m de tube ZF80	179
DRS303010	Cordon polyester Ø 1 mm noir (100 mètres)	99	ERM3M80W93	Kit radio complet ERA W1 jusqu'à 93 Kg avec 3m de tube ZF80	179
DRS303010U	Cordon polyester Ø 1 mm noir (le mètre)	99	ERM3MT60MW15	Kit ERA octo 60 mm télescopique radio pour store et volet électrique 15 Kg	179
EXA50	Embout pour tube Soprofen 50 mm - carré 20 mm pour tube 50 mm	23	ERM3MT60MW28	Kit ERA octo 60 mm télescopique radio pour store et volet électrique 28 Kg	179
EXA50-MD	Embout pour tube Soprofen 50 mm - carré 10 mm	23	ERM3MT60MW56	Kit ERA octo 60 mm télescopique radio pour store et volet électrique 56 Kg	179
EXA50-OP	Embout d'axe 50 opposé manœuvre	23	ERM3MT60P15	Kit ERA octo 60 mm télescopique radio pour store et volet électrique 15 Kg	179
EXA50-TSL	Embout pour tube Soprofen 50 mm - Crabat 27 mm	22	ERM3MT60P28	Kit ERA octo 60 mm télescopique radio pour store et volet électrique 28 Kg	179
EXA50/1	Embout pour tube Soprofen 50 mm - roulement 12 mm	22	ERM3MT60P56	Kit ERA octo 60 mm télescopique radio pour store et volet électrique 56 Kg	179
EXA50/CT-T	Embout télescopique Soprofen 50 mm rond Ø16	23	ERM3MT60VR15	Kit ERA octo 60 mm télescopique radio pour store et volet électrique 15 Kg	179



Pour consulter  
nos conditions de vente

# Index des produits

RÉFÉRENCE	DÉSIGNATION	PAGE	RÉFÉRENCE	DÉSIGNATION	PAGE
ERM3MT60VR28	Kit ERA octo 60 mm télescopique pour store et volet électrique 28 Kg	179	FIN204-065	Lame finale ALU 62x14 mm blanc crème (le mètre)	112
ERM3MT60VR56	Kit ERA octo 60 mm télescopique pour store et volet électrique 56 Kg	179	FIN204-067	Lame finale ALU 62x14 mm gris anthracite (le mètre)	112
ERM3MT60W15	Kit ERA octo 60 mm télescopique radio pour store et volet électrique 15 Kg	179	FIN204-071	Lame finale ALU 62x14 mm blanc (le mètre)	112
ERM3MT60W28	Kit ERA octo 60 mm télescopique radio pour store et volet électrique 28 Kg	179	FIN204-088	Lame finale ALU 62x14 mm brun (le mètre)	112
ERM3MT60W56	Kit ERA octo 60 mm télescopique radio pour store et volet électrique 56 Kg	179	FIN204-28FF18	Lame finale ALU 62x14 mm chêne doré (le mètre)	112
ERM40000006	E PLUS M 4017 Moteur tubulaire radio Nice ERA 40 Nm	141	FIN949-002	Lame finale ALU 51,8x8 mm - marron (le mètre)	112
ERM50000000	Moteur tubulaire ERA M 5012 Ø 45 mm 50 Nm	140	FIN949-003	Lame finale ALU 51,8x8 mm - gris mété (le mètre)	112
ERM50000002	Moteur radio ERA FIT M BD 95 Kg	166	FIN949-004	Lame finale ALU 51,8x8 mm - gris agate (le mètre)	112
ERM50000003A	Moteur ERA MAT MA 95 Kg	164	FIN949-005	Lame finale ALU 51,8x8 mm - beige (le mètre)	112
ERM50000006	E PLUS M 5012 Moteur tubulaire radio Nice ERA 50 Nm	141	FIN949-010	Lame finale ALU 51,8x8 mm - Noir (le mètre)	112
ERM50000000	ERA M H 5012 - Moteur tubulaire 50 Nm avec secours	140	FIN949-026	Lame finale ALU 51,8x8 mm -ivoire (le mètre)	112
ERM500000H2T	E FIT MHT 5012 Moteur tubulaire radio Nice ERA 50 Nm	141	FIN949-027	Lame finale ALU 51,8x8 mm - gris noir (le mètre)	112
ERS10000000	Moteur tubulaire ERA S 1011 Ø 35 mm 10 Nm	140	FIN949-038	Lame finale ALU 51,8x8 mm - Chêne doré (le mètre)	112
ERS30000000	Moteur tubulaire ERA S 1311 Ø 35 mm 13 Nm	140	FIN949-051	Lame finale ALU 51,8x8 mm - vert mousse (le mètre)	112
ERS2M40MW18	Kit ERA radio complet jusqu'à 18 Kg avec 2m de tube octogonal 40 mm	177	FIN949-064	Lame finale ALU 51,8x8 mm - gris clair (le mètre)	112
ERS2M40MW25	Kit ERA radio complet jusqu'à 25 Kg avec 2m de tube octogonal 40 mm	177	FIN949-065	Lame finale ALU 51,8x8 mm - blanc crème (le mètre)	112
ERS2M40P18	Kit ERA radio complet jusqu'à 18 Kg avec 2m de tube octogonal 40 mm	177	FIN949-067	Lame finale ALU 51,8x8 mm - Gris Anthracite (le mètre)	112
ERS2M40P25	Kit ERA radio complet jusqu'à 25 Kg avec 2m de tube octogonal 40 mm	177	FIN949-071	Lame finale ALU 51,8x8 mm - blanc (le mètre)	112
ERS2M40VR18	Kit complet ERA jusqu'à 18 Kg avec 2m de tube octogonal 40 mm	177	FIN949-088	Lame finale ALU 51,8x8 mm - brun (le mètre)	112
ERS2M40VR25	Kit complet ERA jusqu'à 25 Kg avec 2m de tube octogonal 40 mm	177	FLO2	Télécommande portail NICE - FLO2	230
ERS2M40W18	Kit ERA radio complet jusqu'à 18 Kg avec 2m de tube octogonal 40 mm	177	FLO2R-S	Télécommande portail NICE - FLO2R-S	230
ERS2M40W25	Kit ERA radio complet jusqu'à 25 Kg avec 2m de tube octogonal 40 mm	177	FLO2RE	Télécommande portail NICE FLO2RE	230
ERS2M45MW18	Kit ERA radio complet jusqu'à 18 Kg avec 2m de tube ZF 45 mm	177	FLO4	Télécommande portail NICE - FLO4	230
ERS2M45MW25	Kit ERA radio complet jusqu'à 25 Kg avec 2m de tube ZF 45 mm	177	FLO4R-S	Télécommande portail NICE - FLO4R-S	230
ERS2M45P18	Kit ERA radio complet jusqu'à 18 Kg avec 2m de tube ZF 45 mm	177	FLO4RE	Télécommande portail NICE FLO4RE	230
ERS2M45P25	Kit ERA radio complet jusqu'à 25 Kg avec 2m de tube ZF 45 mm	177	FT210	Paire de photocellules optique sur 210° avec sortie relais	233
ERS2M45VR18	Kit complet ERA jusqu'à 18 Kg avec 2m de tube ZF 45 mm	177	FT210B	Paire de photocellules optique sur 210° avec BlueBus	233
ERS2M45VR25	Kit complet ERA jusqu'à 25 Kg avec 2m de tube ZF 45 mm	177	FT210B	Dispositif optique pour palpeur de sécurité sur 210° avec BlueBus	233
ERS2M45W18	Kit ERA radio complet jusqu'à 18 Kg avec 2m de tube ZF 45 mm	177	G161010	Cardan acier Ø 16 mm - Rond 10 mm / Rond 10 mm	80
ERS2M45W25	Kit ERA radio complet jusqu'à 25Kg avec 2m de tube ZF 45 mm	177	G161012	Cardan acier Ø 16 mm - Rond 10 mm / Rond 12 mm	80
ESM08103020	Moteur tubulaire ERA M SH 817 Ø45 mm 8 Nm	140	G16C610	Cardan acier Ø 16 mm - Carré 6 mm / Rond 10 mm	82
ESM10302000	Moteur tubulaire ERA M SH 1517 Ø45 mm 15 Nm	140	G16C612	Cardan acier Ø 16 mm - Rond 12 mm / Carré 6 mm	82
ESM2M54MW15	Kit radio ERA M SH complet jusqu'à 15 Kg avec 2m de tube ZF 54 mm	180	G16C613	Cardan acier Ø 16 mm - Rond 13 mm / Carré 6 mm	81
ESM2M54MW28	Kit radio ERA M SH complet jusqu'à 28 Kg avec 2m de tube ZF 54 mm	180	G16H612	Cardan acier Ø 16 mm - Rond 12 mm / Hexagonal 6 mm	82
ESM2M54MW56	Kit radio ERA M SH complet jusqu'à 56 Kg avec 2m de tube ZF 54 mm	180	G16H613	Cardan acier Ø 16 mm - Rond 13 mm / Hexagonal 6 mm	82
ESM2M54P15	Kit radio ERA M SH complet jusqu'à 15 Kg avec 2m de tube ZF 54 mm	180	G16H6H6	Cardan acier Ø 16 mm - Hexagonal 6 mm / Hexagonal 6 mm	82
ESM2M54P28	Kit radio ERA M SH complet jusqu'à 28 Kg avec 2m de tube ZF 54 mm	180	G16H710	Cardan acier Ø 16 mm - Rond 10 mm / Hexagonal 7 mm	81
ESM2M54P56	Kit radio ERA M SH complet jusqu'à 56 Kg avec 2m de tube ZF 54 mm	180	G16H712	Cardan acier Ø 16 mm - Rond 12 mm / Hexagonal 7 mm	81
ESM2M54VR15	Kit complet ERA M SH jusqu'à 15 Kg avec 2m de tube ZF 54 mm	180	G16H713	Cardan acier Ø 16 mm - Rond 13 mm / Hexagonal 7 mm	81
ESM2M54VR28	Kit complet ERA M SH jusqu'à 28 Kg avec 2m de tube ZF 54 mm	180	G181010	Cardan acier Ø 18 mm - Rond 10 mm / Rond 10 mm	82
ESM2M54VR56	Kit complet ERA M SH jusqu'à 56 Kg avec 2m de tube ZF 54 mm	180	G181012	Cardan acier Ø 18 mm - Rond 10 mm / Rond 12 mm	82
ESM2M54W15	Kit radio ERA M SH complet jusqu'à 15 Kg avec 2m de tube ZF 54 mm	180	G181013	Cardan acier Ø 18 mm - Rond 10 mm / Rond 13 mm	83
ESM2M54W28	Kit radio ERA M SH complet jusqu'à 28 Kg avec 2m de tube ZF 54 mm	180	G1810H10	Cardan acier Ø 18 mm - Rond 10 mm / Hexagonal 10 mm	83
ESM2M54W56	Kit radio ERA M SH complet jusqu'à 56 Kg avec 2m de tube ZF 54 mm	180	G181212	Cardan acier Ø 18 mm - Rond 12 mm / Rond 12 mm	83
ESM2M60MW15	Kit radio ERA M SH complet jusqu'à 15 Kg avec 2m de tube octogonal 60 mm	181	G1812C12C	Cardan acier Ø 18 mm - Rond Ø 12 mm / Carré 10 mm	83
ESM2M60MW28	Kit radio ERA M SH complet jusqu'à 28 Kg avec 2m de tube octogonal 60 mm	181	G1812C8	Cardan acier Ø 18 mm - Rond 12 mm / Carré 8 mm	83
ESM2M60MW56	Kit radio ERA M SH complet jusqu'à 56 Kg avec 2m de tube octogonal 60 mm	181	G181313	Cardan acier Ø 18 mm - Rond 13 mm / Rond 13 mm	84
ESM2M60P15	Kit radio ERA M SH complet jusqu'à 15 Kg avec 2m de tube octogonal 60 mm	181	G18H1013	Cardan acier Ø 18 mm - Rond 13 mm / Hexagonal 10 mm	84
ESM2M60P28	Kit radio ERA M SH complet jusqu'à 28 Kg avec 2m de tube octogonal 60 mm	181	G18H10C10	Cardan acier Ø 18 mm - Hexagonal 10 mm / Carré 10 mm	83
ESM2M60P56	Kit radio ERA M SH complet jusqu'à 56 Kg avec 2m de tube octogonal 60 mm	181	G18H10H10	Cardan acier Ø 18 mm - Hexagonal 10 mm / Hexagonal 10 mm	83
ESM2M60VR15	Kit ERA M SH complet jusqu'à 15 Kg avec 2m de tube octogonal 60 mm	181	G421614	Cardan acier Ø 24 mm - Ø 16 mm / Ø 14 mm	84
ESM2M60VR56	Kit ERA M SH complet jusqu'à 56 Kg avec 2m de tube octogonal 60 mm	181	G811200	Manivelle 013 mm aluminium ton naturel L 1,20 m	86
ESM2M60W15	Kit radio ERA M SH complet jusqu'à 15 Kg avec 2m de tube octogonal 60 mm	181	G811500	Manivelle 013 mm aluminium ton naturel L 1,50 m	86
ESM2M60W28	Kit radio ERA M SH complet jusqu'à 28 Kg avec 2m de tube octogonal 60 mm	181	G8211200	Manivelle 015 mm aluminium blanc L 1,20 m	86
ESM2M60W56	Kit radio ERA M SH complet jusqu'à 56 Kg avec 2m de tube octogonal 60 mm	181	G8211300	Manivelle 015 mm aluminium blanc L 1,30 m	86
ESM2M64MW15	Kit radio ERA M SH complet jusqu'à 15 Kg avec 2m de tube ZF 64 mm	181	G8211400	Manivelle 015 mm aluminium blanc L 1,40 m	86
ESM2M64MW28	Kit radio ERA M SH complet jusqu'à 28 Kg avec 2m de tube ZF 64 mm	181	G8211500	Manivelle 015 mm aluminium blanc L 1,50 m	86
ESM2M64MW56	Kit radio ERA M SH complet jusqu'à 56 Kg avec 2m de tube ZF 64 mm	181	G831200	Manivelle 015 mm aluminium ton naturel	86
ESM2M64P15	Kit radio ERA M SH complet jusqu'à 15 Kg avec 2m de tube ZF 64 mm	181	G831500	Manivelle 015 mm aluminium ton naturel L 1,50 m	86
ESM2M64P28	Kit radio ERA M SH complet jusqu'à 28 Kg avec 2m de tube ZF 64 mm	181	G841200	Manivelle 015 mm aluminium bronze	87
ESM2M64P56	Kit radio ERA M SH complet jusqu'à 56 Kg avec 2m de tube ZF 64 mm	181	G841500	Manivelle 015 mm aluminium bronze	87
ESM2M64VR15	Kit complet ERA M SH jusqu'à 15 Kg avec 2m de tube ZF 64 mm	181	G871300	Manivelle 013 mm aluminium bronze	87
ESM2M64VR28	Kit complet ERA M SH jusqu'à 28 Kg avec 2m de tube ZF 64 mm	181	G871500	Manivelle 013 mm aluminium bronze 1,5 M	87
ESM2M64VR56	Kit complet ERA M SH jusqu'à 56 Kg avec 2m de tube ZF 64 mm	181	G881200	Manivelle 013 mm aluminium blanc	86
ESM2M64W15	Kit radio ERA M SH complet jusqu'à 15 Kg avec 2m de tube ZF 64 mm	181	G881500	Manivelle 013 mm aluminium blanc L 1,50 m	86
ESM2M64W28	Kit radio ERA M SH complet jusqu'à 28 Kg avec 2m de tube ZF 64 mm	181	GLO30-002	Couliasse TRADI 40x22 mm marron RAL9019 (1 mètre)	113
ESM2M64W56	Kit radio ERA M SH complet jusqu'à 56 Kg avec 2m de tube ZF 64 mm	181	GLO30-003	Couliasse TRADI 40x22 mm gris métal RAL9006 (1 mètre)	113
ESM30103020	Moteur tubulaire ERA M SH 3017 Ø45 mm 30 Nm	140	GLO30-005	Couliasse TRADI 40x22 mm beige (1 mètre)	113
ESM3M64MW56	Kit radio complet ERA M SH W1 jusqu'à 56 Kg avec 3m de tube ZF64	181	GLO30-010	Couliasse TRADI 40x22 mm noir RAL9005 (1 mètre)	113
ESM3M64P56	Kit radio complet ERA M SH P1 jusqu'à 56 Kg avec 3m de tube ZF64	181	GLO30-038	Couliasse TRADI 40x22 mm chêne doré (1 mètre)	113
ESM3M64VR56	Kit complet jusqu'à 56 Kg avec 3m de tube ZF64	181	GLO30-067	Couliasse TRADI 40x22 mm gris anthracite RAL7016 (1 mètre)	113
ESM3M64W56	Kit radio complet ERA M SH W1 jusqu'à 56 Kg avec 3m de tube ZF64	181	GLO30-071	Couliasse TRADI 40x22 mm blanc RAL9016 (1 mètre)	113
ESM3MT60MW15	Kit ERA M SH octo 60 mm télescopique radio pour volet électrique 15 Kg	181	GLO30-084	Couliasse TRADI 40x22 mm noir (1 mètre)	113
ESM3MT60MW28	Kit ERA M SH octo 60 mm télescopique radio pour volet électrique 28 Kg	181	GLO52-002	Couliasse RENO 66x27 mm marron (1 mètre)	113
ESM3MT60MW56	Kit ERA M SH octo 60 mm télescopique radio pour volet électrique 56 Kg	181	GLO52-003	Couliasse RENO 66x27 mm gris métal (1 mètre)	113
ESM3MT60P15	Kit ERA M SH octo 60 mm télescopique radio pour volet électrique 15 Kg	181	GLO52-004	Couliasse RENO 66x27 mm gris agate (1 mètre)	113
ESM3MT60P28	Kit ERA M SH octo 60 mm télescopique radio pour volet électrique 28 Kg	181	GLO52-005	Couliasse RENO 66x27 mm beige (1 mètre)	113
ESM3MT60P56	Kit ERA M SH octo 60 mm télescopique radio pour volet électrique 56 Kg	181	GLO52-010	Couliasse RENO 66x27 mm noir (1 mètre)	113
ESM3MT60VR15	Kit ERA M SH octo 60 mm télescopique pour volet électrique 15 Kg	181	GLO52-026	Couliasse RENO 66x27 mmivoire (1 mètre)	113
ESM3MT60VR28	Kit ERA M SH octo 60 mm télescopique pour volet électrique 28 Kg	181	GLO52-065	Couliasse RENO 66x27 mm blanc crème (1 mètre)	113
ESM3MT60VR56	Kit ERA M SH octo 60 mm télescopique pour volet électrique 56 Kg	181	GLO52-067	Couliasse RENO 66x27 mm gris anthracite (1 mètre)	113
ESM3MT60W15	Kit ERA M SH octo 60 mm télescopique radio pour volet électrique 15 Kg	181	GLO52-071	Couliasse RENO 66x27 mm blanc (1 mètre)	113
ESM3MT60W28	Kit ERA M SH octo 60 mm télescopique radio pour volet électrique 28 Kg	181	GLO52-28FF8	Couliasse RENO 66x27 mm chêne doré (1 mètre)	113
ESM3MT60W56	Kit ERA M SH octo 60 mm télescopique radio pour volet électrique 56 Kg	181	GLO10-002	Couliasse RENO 53x22 mm marron (1 mètre)	113
F210	Paire de photocellules orientables sur 210° avec sortie relais	233	GLO10-003	Couliasse RENO 53x22 mm gris métal (1 mètre)	113
F210B	Paire de photocellules orientables sur 210° avec BlueBus	233	GLO10-005	Couliasse RENO 53x22 mm beige (1 mètre)	113
FIN304-002	Lame finale ALU 62x14 mm marron (le mètre)	112	GLO10-010	Couliasse RENO 53x22 mm noir RAL9005 (1 mètre)	113
FIN304-003	Lame finale ALU 62x14 mm gris métal (le mètre)	112	GLO10-026	Couliasse RENO 53x22 mmivoire (le mètre)	113
FIN304-004	Lame finale ALU 62x14 mm gris agate (le mètre)	112	GLO10-029	Couliasse RENO 53x22 mm gris quartz (1 mètre)	113
FIN304-005	Lame finale ALU 62x14 mm beige (le mètre)	112	GLO10-038	Couliasse RENO 53x22 mm chêne doré (1 mètre)	113
FIN304-010	Lame finale ALU 62x14 mm noir (le mètre)	112	GLO10-052	Couliasse RENO 53x22 mm rouge (1 mètre)	113
FIN304-026	Lame finale ALU 62x14 mm ivoire (le mètre)	112	GLO10-064	Couliasse RENO 53x22 mm gris clair (1 mètre)	113

# Index des produits

Pour consulter  
nos conditions de vente



RÉFÉRENCE	DÉSIGNATION	PAGE	RÉFÉRENCE	DÉSIGNATION	PAGE
GL100-065	Coulisse RENO 53x22 mm blanc crème (1 mètre)	113	KITERM60W28	Kit rénovation radio ERA 28 Kg pour tube octogonal 60 mm	163
GL100-067	Coulisse RENO 53x22 mm gris anthracite RAL7016 (1 mètre)	113	KITERM60W56	Kit rénovation radio ERA 56 Kg pour tube octogonal 60 mm	163
GL100-071	Coulisse RENO 53x22 mm blanc (1 mètre)	113	KITERM62MW15	Kit rénovation radio ERA 15 Kg pour tube rond DEPRAT 62 mm	163
GL100-088	Coulisse RENO 53x22 mm brun (1 mètre)	113	KITERM62MW28	Kit rénovation radio ERA 28 Kg pour tube rond DEPRAT 62 mm	163
GL106-002	Coulisse aluminium rénovation avec aile marron 53 x 22 mm (le mètre)	114	KITERM62MW56	Kit rénovation radio ERA 56 Kg pour tube rond DEPRAT 62 mm	163
GL106-003	Coulisse aluminium rénovation avec aile gris métal 53 x 22 mm (le mètre)	114	KITERM62P15	Kit rénovation radio ERA 15 Kg pour tube rond DEPRAT 62 mm	163
GL106-005	Coulisse aluminium rénovation avec aile beige 53 x 22 mm (le mètre)	114	KITERM62P28	Kit rénovation radio ERA 28 Kg pour tube rond DEPRAT 62 mm	163
GL106-026	Coulisse aluminium rénovation avec aileivoire 53 x 22 mm (le mètre)	114	KITERM62P56	Kit rénovation radio ERA 56 Kg pour tube rond DEPRAT 62 mm	163
GL106-038	Coulisse aluminium rénovation avec aile chêne doré 53 x 22 mm (le mètre)	114	KITERM62VR15	Kit Rénovation ERA 15 Kg pour tube rond DEPRAT 62 mm	163
GL106-052	Coulisse aluminium rénovation avec aile rouge 53 x 22 mm (le mètre)	114	KITERM62VR28	Kit Rénovation ERA 28 Kg pour tube rond DEPRAT 62 mm	163
GL106-064	Coulisse aluminium rénovation avec aile gris clair 53 x 22 mm (le mètre)	114	KITERM62VR56	Kit Rénovation ERA 56 Kg pour tube rond DEPRAT 62 mm	163
GL106-067	Coulisse alu rénovation avec aile gris anthracite 53 x 22 mm (le mètre)	114	KITERM62W15	Kit rénovation radio ERA 15 Kg pour tube rond DEPRAT 62 mm	163
GL106-071	Coulisse aluminium rénovation avec aile blanche 53 x 22 mm (le mètre)	114	KITERM62W28	Kit rénovation radio ERA 28 Kg pour tube rond DEPRAT 62 mm	163
GL445-002	Coulisse tradi ZF marron 45 x 27 mm (1 mètre)	113	KITERM62W56	Kit rénovation radio ERA 56 Kg pour tube rond DEPRAT 62 mm	163
GL445-003	Coulisse tradi ZF gris métal 45 x 27 mm (1 mètre)	113	KITERM64MW15	Kit rénovation radio ERA 15 Kg pour tube ZF64	163
GL445-005	Coulisse tradi ZF beige 45 x 27 mm (1 mètre)	113	KITERM64MW28	Kit rénovation radio ERA 28 Kg pour tube ZF64	163
GL445-010	Coulisse tradi ZF noir 45 x 27 mm (1 mètre)	113	KITERM64MW56	Kit rénovation radio ERA 56 Kg pour tube ZF64	163
GL445-013	Coulisse tradi ZF alu-anodisé 45 x 27 mm (1 mètre)	113	KITERM64P15	Kit rénovation radio ERA 15 Kg pour tube ZF64	163
GL445-026	Coulisse tradi ZFivoire 45 x 27 mm (1 mètre)	113	KITERM64P28	Kit rénovation radio ERA 28 Kg pour tube ZF64	163
GL445-029	Coulisse tradi ZF gris quartz 45 x 27 mm (1 mètre)	113	KITERM64P56	Kit rénovation radio ERA 56 Kg pour tube ZF64	163
GL445-052	Coulisse tradi ZF rouge 45 x 27 mm (1 mètre)	113	KITERM64VR15	Kit Rénovation ERA 15 Kg pour tube ZF64	163
GL445-064	Coulisse tradi ZF gris clair 45 x 27 mm (1 mètre)	113	KITERM64VR28	Kit Rénovation ERA 28 Kg pour tube ZF64	163
GL445-067	Coulisse tradi ZF gris anthracite 45 x 27 mm (1 mètre)	113	KITERM64VR56	Kit Rénovation ERA 56 Kg pour tube ZF64	163
GL445-071	Coulisse tradi ZF blanche 45 x 27 mm (1 mètre)	113	KITERM64W15	Kit rénovation radio ERA 15 Kg pour tube ZF64	163
GL445-088	Coulisse tradi ZF brun 45 x 27 mm (1 mètre)	113	KITERM64W28	Kit rénovation radio ERA 28 Kg pour tube ZF64	163
GL445-28FF18	Coulisse tradi ZF chêne doré 45 x 27 mm (1 mètre)	113	KITERM64W56	Kit rénovation radio ERA 56 Kg pour tube ZF64	163
GP1200	Manivelle hexagonal 1,20 m de volet roulant	87	KITERS40MW18	Kit Rénovation radio 18 Kg pour tube octogonal 40 mm	161
GP1300	Manivelle hexagonal 1,30 m de volet roulant	87	KITERS40MW25	Kit Rénovation radio 25 Kg pour tube octogonal 40 mm	161
GP1400	Manivelle hexagonal 1,40 m de volet roulant	87	KITERS40P18	Kit Rénovation radio 18 Kg pour tube octogonal 40 mm	161
GP1500	Manivelle hexagonal 1,50 m de volet roulant	87	KITERS40P25	Kit Rénovation radio 25 Kg pour tube octogonal 40 mm	161
GP1800	Manivelle hexagonal 1,80 m de volet roulant	87	KITERS40VR18	Kit Rénovation 18 Kg pour tube octogonal 40 mm	161
GR170	Moteur central pour rideau métallique Nice GIRO GR170	240	KITERS40VR25	Kit rénovation 25 Kg pour tube octogonal 40 mm	161
GS01200	Manivelle Ø12 mm acier laqué gris Lg 1,20 m	85	KITERS40W18	Kit Rénovation radio 18 Kg pour tube octogonal 40 mm	161
GS01500	Manivelle Ø12 mm acier laqué gris Lg 1,50 m	85	KITERS40W25	Kit Rénovation radio 25 Kg pour tube octogonal 40 mm	161
GS11200	Manivelle Ø12 mm acier laqué blanc Lg 1,20 m	85	KITERS45MW18	Kit Rénovation radio 18 Kg pour tube ZF 45 mm	161
GS11300	Manivelle Ø12 mm acier laqué blanc Lg 1,30 m	85	KITERS45MW25	Kit Rénovation radio 25 Kg pour tube ZF 45 mm	161
GS11400	Manivelle Ø12 mm acier laqué blanc Lg 1,40 m	85	KITERS45P18	Kit Rénovation radio 18 Kg pour tube ZF 45 mm	161
GS11500	Manivelle Ø12 mm acier laqué blanc Lg 1,50 m	85	KITERS45P25	Kit Rénovation radio 25 Kg pour tube ZF45	161
GS11800	Manivelle Ø12 mm acier laqué blanc Lg 1,80 m	85	KITERS45VR18	Kit Rénovation 18 Kg pour tube ZF 45 mm	161
GS21500	Manivelle Ø12 mm acier laqué marron Lg 1,50 m	85	KITERS45VR25	Kit rénovation 25 Kg pour tube ZF 45 mm	161
GS31500	Manivelle Ø12 mm acier laqué beige Lg 1,50 m	85	KITERS45W18	Kit Rénovation radio 18 Kg pour tube ZF 45 mm	161
GS41200	Manivelle Ø12 mm acier laqué noir Lg 1,20 m	85	KITERS45W25	Kit Rénovation radio 25 Kg pour tube ZF45 mm	161
GS41500	Manivelle Ø12 mm acier laqué noir Lg 1,50 m	85	KITERS45MW15	Kit rénovation radio ERA M SH 15 Kg pour tube ZF54	172
HOPPBCKE	Automatisme NICE HOPPKIT avec 2 télécommandes ON3EBD	200	KITERS45MW28	Kit rénovation radio ERA M SH 28 Kg pour tube ZF54	172
HOPPBCKE2B	Automatisme de portail battant NICE HOPPKIT avec 2 ON3EBD + PS124	201	KITERS45W56	Kit rénovation radio ERA M SH 56 Kg pour tube ZF54	172
HYKEBCKE	NICE HYKEKIT avec 2 télécommandes ON3EBD	202	KITERS54P15	Kit rénovation radio ERA M SH 15 Kg pour tube ZF54	172
ILT01-001	Tulipe pour flasque 45° 125/205 - Blanc	121	KITERS54P28	Kit rénovation radio ERA M SH 28 Kg pour tube ZF54	172
ILT01-002	Tulipe pour flasque 45° 125/205 - Marron	121	KITERS54P56	Kit rénovation radio ERA M SH 56 Kg pour tube ZF54	172
ILT01-004	Tulipe pour flasque 45° 125/205 - Gris	121	KITERS54VR15	Kit Rénovation ERA M SH 15 Kg pour tube ZF54	172
INTI2	Télécommande Nice INTI 2 touches noire - INTI2	231	KITERS54VR28	Kit Rénovation ERA M SH 28 Kg pour tube ZF54	172
INTI2B	Télécommande Nice INTI 2 touches bleue - INTI2B	231	KITERS54VR56	Kit Rénovation ERA M SH 56 Kg pour tube ZF54	172
INTI2G	Télécommande Nice INTI 2 touches verte - INTI2G	231	KITERS54W15	Kit rénovation radio ERA M SH 15 Kg pour tube ZF54	172
INTI2L	Télécommande Nice INTI 2 touches mauve - INTI2L	231	KITERS54W28	Kit rénovation radio ERA M SH 28 Kg pour tube ZF54	172
INTI2R	Télécommande Nice INTI 2 touches rouge - INTI2R	231	KITERS54W56	Kit rénovation radio ERA M SH 56 Kg pour tube ZF54	172
INTI2Y	Télécommande Nice INTI 2 touches jaune - INTI2Y	231	KITES60MW15	Kit rénovation radio ERA M SH 15 Kg pour tube octogonal 60 mm	173
JONC4	Jonc de 4 mm en nylon pour store	193	KITES60MW28	Kit rénovation radio ERA M SH 28 Kg pour tube octogonal 60 mm	173
JONC5	Jonc de 5 mm en nylon pour store	193	KITES60W56	Kit rénovation radio ERA M SH 56 Kg pour tube octogonal 60 mm	173
JONC6	Jonc de 6 mm en nylon pour store	193	KITES60P15	Kit rénovation radio ERA M SH 15 Kg pour tube octogonal 60 mm	173
JONC7	Jonc de 7 mm en nylon pour store	193	KITES60P28	Kit rénovation radio ERA M SH 28 Kg pour tube octogonal 60 mm	173
JS1512M1	Alimentation 230Vac / 12Vdc 15W 1A - 1 module	232	KITES60P56	Kit rénovation radio ERA M SH 56 Kg pour tube octogonal 60 mm	173
JS1524M1	Alimentation 230Vac / 24Vdc 15W 0,5A - 1 module	232	KITES60VR15	Kit Rénovation ERA M SH 15 Kg pour tube octogonal 60 mm	173
JS3012M2	Alimentation 230Vac / 12Vdc 30W 1,5A - 2 modules	232	KITES60VR28	Kit Rénovation ERA M SH 28 Kg pour tube octogonal 60 mm	173
JS3024M2	Alimentation 230Vac / 24Vdc 30W 1,25A - 2 modules	232	KITES60VR56	Kit Rénovation ERA M SH 56 Kg pour tube octogonal 60 mm	173
KD2T	Bouton poussoir montée/descente elsanec	243	KITES60W15	Kit rénovation radio ERA M SH 15 Kg pour tube octogonal 60 mm	173
KEYT5NS2RTS	Télécommande de portail SOMFY KEYT5-NS-2-RTS	147	KITES60W28	Kit rénovation radio ERA M SH 28 Kg pour tube octogonal 60 mm	173
KEYT5NS4RTS	Télécommande de portail SOMFY KEYT5-NS-4-RTS	147	KITES60W56	Kit rénovation radio ERA M SH 56 Kg pour tube octogonal 60 mm	173
KIO	Sélecteur à clé avec mécanisme de débrièvement par câble mécanique	212	KITES62MW15	Kit rénovation radio ERA M SH 15 Kg pour tube rond DEPRAT 62 mm	173
KIOMINI	Boîtier de commande avec déverrouillage	242	KITES62MW28	Kit rénovation radio ERA M SH 28 Kg pour tube rond DEPRAT 62 mm	173
KITALB1	Inverseur à enclenchement pour store et volet avec plaque	158	KITES62MW56	Kit rénovation radio ERA M SH 56 Kg pour tube rond DEPRAT 62 mm	173
KITALB2	Inverseur de store et volet pour montage en applique	158	KITES62P15	Kit rénovation radio ERA M SH 15 Kg pour tube rond DEPRAT 62 mm	173
KITERMS4MW15	Kit rénovation radio ERA 15 Kg pour tube ZF54	162	KITES62P28	Kit rénovation radio ERA M SH 28 Kg pour tube rond DEPRAT 62 mm	173
KITERMS4MW28	Kit rénovation radio ERA 28 Kg pour tube ZF54	162	KITES62P56	Kit rénovation radio ERA M SH 56 Kg pour tube rond DEPRAT 62 mm	173
KITERMS4MW56	Kit rénovation radio ERA 56 Kg pour tube ZF54	162	KITES62VR15	Kit Rénovation ERA M SH 15 Kg pour tube rond DEPRAT 62 mm	173
KITERMS4P15	Kit rénovation radio ERA 15 Kg pour tube ZF54	162	KITES62VR28	Kit Rénovation ERA M SH 28 Kg pour tube rond DEPRAT 62 mm	173
KITERMS4P28	Kit rénovation radio ERA 28 Kg pour tube ZF54	162	KITES62VR56	Kit Rénovation ERA M SH 56 Kg pour tube rond DEPRAT 62 mm	173
KITERMS4P56	Kit rénovation radio ERA 56 Kg pour tube ZF54	162	KITES62W15	Kit rénovation radio ERA M SH 15 Kg pour tube rond DEPRAT 62 mm	173
KITERMS4VR15	Kit Rénovation ERA 15 Kg pour tube ZF54	162	KITES62W28	Kit rénovation radio ERA M SH 28 Kg pour tube rond DEPRAT 62 mm	173
KITERMS4VR28	Kit Rénovation ERA 28 Kg pour tube ZF54	162	KITES62W56	Kit rénovation radio ERA M SH 56 Kg pour tube rond DEPRAT 62 mm	173
KITERMS4VR56	Kit Rénovation ERA 56 Kg pour tube ZF54	162	KITES64MW15	Kit rénovation radio ERA M SH 15 Kg pour tube ZF64	173
KITERMS4W15	Kit rénovation radio ERA 15 Kg pour tube ZF54	162	KITES64MW28	Kit rénovation radio ERA M SH 28 Kg pour tube ZF64	173
KITERMS4W28	Kit rénovation radio ERA 28 Kg pour tube ZF54	162	KITES64MW56	Kit rénovation radio ERA M SH 56 Kg pour tube ZF64	173
KITERMS4W56	Kit rénovation radio ERA 56 Kg pour tube ZF54	162	KITES64P15	Kit rénovation radio ERA M SH 15 Kg pour tube ZF64	173
KITERM60MW15	Kit rénovation radio ERA 15 Kg pour tube octogonal 60 mm	163	KITES64P28	Kit rénovation radio ERA M SH 28 Kg pour tube ZF64	173
KITERM60MW28	Kit rénovation radio ERA 28 Kg pour tube octogonal 60 mm	163	KITES64P56	Kit rénovation radio ERA M SH 56 Kg pour tube ZF64	173
KITERM60W56	Kit rénovation radio ERA 56 Kg pour tube octogonal 60 mm	163	KITES64VR15	Kit Rénovation ERA M SH 15 Kg pour tube ZF64	173
KITERM60P15	Kit rénovation radio ERA 15 Kg pour tube octogonal 60 mm	163	KITES64VR28	Kit Rénovation ERA M SH 28 Kg pour tube ZF64	173
KITERM60P28	Kit rénovation radio ERA 28 Kg pour tube octogonal 60 mm	163	KITES64VR56	Kit Rénovation ERA M SH 56 Kg pour tube ZF64	173
KITERM60P56	Kit rénovation radio ERA 56 Kg pour tube octogonal 60 mm	163	KITES64W15	Kit rénovation radio ERA M SH 15 Kg pour tube ZF64	173
KITERM60VR15	Kit Rénovation ERA 15 Kg pour tube octogonal 60 mm	163	KITES64W28	Kit rénovation radio ERA M SH 28 Kg pour tube ZF64	173
KITERM60VR28	Kit Rénovation ERA 28 Kg pour tube octogonal 60 mm	163	KITES64W56	Kit rénovation radio ERA M SH 56 Kg pour tube ZF64	173
KITERM60VR56	Kit Rénovation ERA 56 Kg pour tube octogonal 60 mm	163	KRONO 1WC	Horloge filaire Krono 1WC pour un volet roulant	144
KITERM60W15	Kit rénovation radio ERA 15 Kg pour tube octogonal 60 mm	163	KRONO 6WW	Horloge radio NICE ERA Krono 6WW	144
			KZ12/C	Roulement à billes acier 28 mm à épaulement et trou 12 mm	37





Pour consulter  
nos conditions de vente

# Index des produits

RÉFÉRENCE	DÉSIGNATION	PAGE	RÉFÉRENCE	DÉSIGNATION	PAGE
K212/JN	Roulement à billes acier 28 mm et trou 12 mm	37	MP702708A1	Contre plaque double pour verrou de jalousie et persienne	189
K214	Coussinet pour roulement Ø 28 mm	38	MP726900A0	Verrou réglable pour jalousie et persienne	189
L1.6811	Ampoule à vis E14 230V 15W	232	MP726901A1	Ensemble verrou réglable - serrure	189
L11.3901	Ampoule à vis E14 230V 40W	232	MP734022A2	Verrou de jalousie et persienne PÉLAIN	189
L12.3901	Ampoule à baionnette BA15 12V 21W orange	232	MP743001A1	Barrette pour arrêt Albatros et butée centrale	189
L13.6811	Ampoule à vis E27 230V 40W	232	MP746501B1	Arrêt vent Albatros pour persienne et jalousie sans barrette	188
L15.3901	Ampoule à vis E14 230V 40W orange	232	MSAPZ1.1T	Boîte à clés 1 impulsion	243
L16.6811	Ampoule à vis E14 24V 25W orange	232	MSR1-2T	Commandes filaires GE pour rideaux métalliques	243
L2.6811	Ampoule à vis E14 230V 40W	232	MSR1-2TID	Boîte à clés à encastré ID	243
L3.6811	Ampoule à vis E14 24V 25W	232	MW1	Télécommande NICE portable ERA 1 groupe	144
L7.6811	Ampoule à vis E14 24V 25W	232	MW2	Télécommande NICE portable ERA 2 groupes	144
L8.6811	Ampoule à baionnette BA15 12V 21W	232	MW3	Télécommande NICE portable ERA 3 groupes	144
LEC1040	Kit rénovation 18 Kg pour tube octogonal 40 mm	175	NEMO SCT	Captreur soleil radio avec cellules photovoltaïques intégrées	145
LEC1040MW1	Moteur volet roulant LEC avec télécommande radio Nice MW1	175	NEMO SRT	Captreur soleil-pluie radio alimentation réseau électrique	145
LEC1040P1	Moteur volet roulant LEC avec télécommande radio Nice P1	175	NEMO VIBE	Captreur vent radio pour barre de charge de store banne	145
LEC1040S0	Kit rénovation 18 Kg pour tube octogonal 40 mm avec bride étoile	175	NEMO WSRT	Captreur vent-soleil-pluie radio alimentation réseau électrique	145
LEC1040TIMER	Kit rénovation 18 Kg pour tube octo 40 mm avec horloge programmable	175	ON2E	Télécommande portail NICE ON2E	231
LEC1040TIMERSO	Kit rénovation 18 Kg tube octo 40 mm avec horloge programmable et bride étoile	175	ON2EFM	Télécommande portail NICE ON2EFM	230
LEC1040W1	Moteur volet roulant LEC avec télécommande radio Nice W1	175	ON3EBD	Télécommande portail NICE ON3EBD	231
LEC2054	Moteur de volet roulant LEC 20 Nm pour tube ZF54	175	ON4E	Télécommande portail NICE ON4E	231
LEC2054MW1	Moteur volet roulant LEC 20 Nm avec télécommande radio Nice MW1	175	ON4EFM	Télécommande portail NICE ON4EFM	230
LEC2054P1	Moteur volet roulant LEC 20 Nm avec télécommande radio Nice P1	175	OVIEW	Programmeur multifonction NICE O-View	145
LEC2054TIMER	Moteur de volet roulant LEC 20 Nm pour tube ZF54 avec horloge	175	OX2	Récepteur radio pré-câblé 2 canaux 433 MHz rolling code	232
LEC2054W1	Moteur volet roulant LEC 20 Nm avec télécommande radio Nice W1	175	OXI	Récepteur radio embrochable 4 canaux 433 MHz 1024 codes	232
LEC2060	Moteur de volet roulant LEC 20 Nm pour tube octogonal 60 mm	175	P1	Télécommande NICE portable ERA 1 groupe	144
LEC2060MW1	Moteur octogonal 60 mm LEC 20 Nm avec télécommande radio Nice MW1	175	P18	Télécommande NICE portable ERA 18 groupes	144
LEC2060P1	Moteur octogonal 60 mm LEC 20 Nm avec télécommande radio Nice P1	175	P15	Télécommande NICE portable ERA 1 groupe	144
LEC2060TIMER	Moteur LEC 20 Nm pour tube octogonal 60 mm avec horloge programmable	175	P65	Télécommande NICE portable ERA 6 groupes	144
LEC2060W1	Moteur octogonal 60 mm LEC 20 Nm avec télécommande radio Nice W1	175	P6S	Télécommande NICE portable ERA 6 groupes	144
LEC2064	Moteur de volet roulant LEC 20 Nm pour tube ZF64	175	PM19011-9	Poignée aluminium avec manchons noirs - embout Ø 11,8 mm mâle	90
LEC2064MW1	Motorisation ZF64 LEC 20 Nm avec télécommande radio Nice MW1	175	PM19013-8	Poignée en aluminium avec manchons noirs - embout Ø 13,8 mm mâle	90
LEC2064P1	Motorisation ZF64 LEC 20 Nm avec télécommande radio Nice P1	175	PM1909-8	Poignée aluminium avec manchons gris - embout Ø 9,8 mm mâle	90
LEC2064TIMER	Moteur de volet roulant LEC 20 Nm pour tube ZF64 avec horloge	175	PM80140	Poignée acier Lg140 mm, manchons gris clair - Ø 12 mm femelle	89
LEC2064W1	Motorisation ZF64 LEC 20 Nm avec télécommande radio Nice W1	175	PM80190	Poignée acier Lg 180 mm, manchons gris clair - Ø 12 mm femelle	89
LEC2M1040	Kit complet jusqu'à 18 Kg avec 2m de tube octogonal 40 mm	182	PM80191	Poignée de manivelle acier, manchons gris clair - Ø12 mm femelle	89
LEC2M1040MW1	Axe octogonal 40 mm LEC 10Nm pour volet avec télécommande MW1	182	PM80192	Poignée de manivelle acier, manchons gris clair - hexagonal 10 mm	88
LEC2M1040P1	Axe octogonal 40 mm LEC 10Nm pour volet avec télécommande P1	182	PM81190	Poignée de manivelle acier, manchons blanc - Ø12 mm femelle	88
LEC2M1040S0	Kit complet 18 Kg avec bride et tube 2 m octogonal 40 mm	182	PM81191	Poignée de manivelle acier, manchons blanc - Ø13 mm femelle	89
LEC2M1040TIMER	Kit moteur complet 2m tube octo 40 mm et horloge programmable filaire	182	PM81192	Poignée acier Lg 180 mm, manchons blanc - 6P10 femelle	88
LEC2M1040TIMERSO	Kit moteur complet 2m tube octo 40 mm, bride et horloge programmable	182	PM85190	Poignée de manivelle acier, manchons blanc - Ø12 mm femelle	89
LEC2M1040W1	Axe octogonal 40 mm LEC 10Nm pour volet avec télécommande W1	182	PMA80121	Poignée de manivelle en aluminium blanc Ø 13 mm	90
LEC2M2054	Axe motorisé ZF54 avec moteur LEC 20 Nm	183	PMA80122	Poignée de manivelle aluminium blanc Ø 13 mm	90
LEC2M2054MW1	Axe ZF54 avec moteur LEC 20 Nm pour volet avec télécommande MW1	183	PMA80123	Poignée de manivelle aluminium gris foncé 6P10	90
LEC2M2054P1	Axe ZF54 avec moteur LEC 20 Nm pour volet avec télécommande P1	183	POP124KCE0	Automatisme NICE POPKIT T124 avec 1 télécommande	198
LEC2M2054TIMER	Axe motorisé ZF54 avec moteur LEC 20 Nm et horloge	183	POP124KCE0E	Automatisme NICE POPKIT T124 avec 2 télécommandes	199
LEC2M2054W1	Axe ZF54 avec moteur LEC 20 Nm pour volet avec télécommande W1	183	POP124KCE1BR01	NICE POPKIT T124 avec 2 télécommandes ON2E et un clavier EDSWGRO1	199
LEC2M2060	Axe motorisé octogonal 60 mm avec moteur LEC 20 Nm	183	POP124KCE2B	NICE POPKIT T124 avec 2 télécommandes ON2E et PS124	199
LEC2M2060MW1	Axe octogonal 60 mm avec moteur LEC 20 Nm avec télécommande MW1	183	POP124KCE3B	NICE POPKIT T124 avec 2 ON2E et kit solaire Solemyo	199
LEC2M2060P1	Axe octogonal 60 mm avec moteur LEC 20 Nm avec télécommande P1	183	POP124KCE4B	NICE POPKIT T124 avec 2 télécommandes ON2E et un bras BRAS POP	199
LEC2M2060TIMER	Axe motorisé octogonal 60 mm LEC 20 Nm et horloge	183	POP124KCE5B	NICE POPKIT avec 2 télécommandes ON2E et 2 bras BRAS POP	199
LEC2M2060W1	Axe octogonal 60 mm avec moteur LEC 20 Nm avec télécommande W1	183	POP124KCE6B	Automatisme NICE POPKIT T124 avec 4 télécommandes ON2E	199
LEC2M3060	Kit complet jusqu'à 56 Kg avec 2m de tube octogonal 60 mm	183	POP124KCE7R01	NICE POPKIT T124 avec 2 ON2E, un clavier EDSWGRO1 et 1 batterie PS124	199
LEC2M3060P1	Axe octogonal 60 mm avec moteur LEC 30 Nm avec télécommande P1	183	PVC405-003	Lame PVC 40x8 mm blanche	110
LEC2M3060TIMER	Kit moteur complet avec 2m tube octo 60 mm et horloge programmable	183	PVC405-005	Lame PVC 40x8 mm beige	110
LEC2M3060W1	Axe octogonal 60 mm avec moteur LEC 30 Nm avec télécommande W1	183	PVC405-071	Lame PVC 40x8 mm blanc	110
LEC2M4060	Kit complet jusqu'à 75 Kg avec 2m de tube octogonal 60 mm	183	PVC555-003	Lame PVC 55x8 mm gris clair	110
LEC2M4060P1	Axe octogonal 60 mm avec moteur LEC 40 Nm avec télécommande P1	183	PVC555-005	Lame PVC 55x8 mm beige	110
LEC2M5060	Kit complet jusqu'à 95 Kg avec 2m de tube octogonal 60 mm	183	PVC555-071	Lame PVC 55x8 mm blanc	110
LEC2M5060MW1	Axe octogonal 60 mm avec moteur LEC 50 Nm avec télécommande MW1	183	QDB	Boitiers de déverrouillage electro-frein	245
LEC2M5060P1	Axe octogonal 60 mm avec moteur LEC 50 Nm avec télécommande P1	183	RA011015U	Cordon polyester Ø 1,5 mm noir (le mètre)	99
LEC2M5060TIMER	Axe motorisé avec horloge pour volet roulant 95 Kg en tube octo 60 mm	183	RA011020	Cordon polyester Ø 2 mm noir (100 mètres)	99
LEC2M54	Kit complet jusqu'à 56 Kg avec 2m de tube ZF 54 mm	183	RA011020U	Cordon polyester Ø 2 mm noir (le mètre)	99
LEC2M54TIMER	Kit moteur complet 2m de tube ZF 54 mm et horloge programmable filaire	183	RA011025U	Cordon polyester Ø 2,5 mm noir (le mètre)	99
LEC3054	Kit rénovation 56 Kg pour tube ZF 54 mm	175	RA011030	Cordon polyester Ø 3 mm noir (100 mètres)	99
LEC3054TIMER	Kit rénovation 56 Kg pour tube ZF54 avec horloge programmable	175	RA011030U	Cordon polyester Ø 3 mm noir (le mètre)	99
LEC3060	Kit rénovation 56 Kg pour tube octogonal 60 mm	175	RA011040	Cordon polyester Ø 4 mm noir (100 mètres)	99
LEC3060MW1	Motorisation octo 60 mm LEC 30 Nm avec télécommande radio Nice MW1	175	RA011040B	Cordon polyester Ø 4 mm blanc (100 mètres)	99
LEC3060P1	Motorisation octo 60 mm LEC 30 Nm avec télécommande radio Nice P1	175	RA011040BU	Cordon polyester blanc 4 mm au mètre	99
LEC3060TIMER	Kit rénovation 56 Kg pour tube octo 60 mm avec horloge programmable	175	RA011040U	Cordon polyester Ø 4 mm noir (le mètre)	99
LEC3060W1	Motorisation octo 60 mm LEC 30 Nm avec télécommande radio Nice W1	175	RA011045	Cordon polyester Ø 4,5 mm noir (100 mètres)	99
LEC3064	Kit rénovation 56 Kg pour tube ZF64 mm	175	RA011045U	Cordon polyester Ø 4,5 mm noir (le mètre)	99
LEC3064MW1	Motorisation ZF64 LEC 30 Nm avec télécommande radio Nice MW1	175	RA011050	Cordon polyester Ø 5 mm noir (100 mètres)	99
LEC3064P1	Motorisation ZF64 LEC 30 Nm avec télécommande radio Nice P1	175	RA011050U	Cordon polyester Ø 5 mm noir (le mètre)	99
LEC3064TIMER	Kit rénovation 56 Kg pour tube ZF64 avec horloge programmable	175	RB400BDKCE	NICE ROBUSKIT 400 avec 2 ON3EBD	220
LEC3064W1	Motorisation ZF64 LEC 30 Nm avec télécommande radio Nice W1	175	RB400BDKCE1B	NICE ROBUSKIT 400 avec 2 ON3EBD + 4 crémaillères	221
LEC3M1T60	Kit octo 60 mm télescopique pour store et volet électrique 56 Kg	183	RB400BDKCE3B	NICE ROBUSKIT 400 avec 2 ON3EBD + 4 crémaillères + PS124	221
LEC3M1T60TIMER	Kit avec tube octo 60 mm télescopique et horloge programmable	183	RB400BDKCE4BR01	NICE ROBUSKIT 400 avec 2 ON3EBD + 4 crémaillères + PS124 + EDSWGRO1	221
LEC4060	Kit rénovation 75 Kg pour tube octogonal 60 mm	175	RB600BDKCE	NICE ROBUSKIT 600 avec 2 ON3EBD	222
LEC4060MW1	Motorisation octo 60 mm LEC 40 Nm avec télécommande radio Nice MW1	175	RB600BDKCE1B	NICE ROBUSKIT 600 avec 2 ON3EBD + 5 crémaillères	223
LEC4060P1	Motorisation octo 60 mm LEC 40 Nm avec télécommande radio Nice W1	175	RB600BDKCE3B	NICE ROBUSKIT 600 avec 2 ON3EBD + 5 crémaillères + PS124	223
LEC4060S0	Kit rénovation 95 Kg pour tube octogonal 60 mm	175	RB600BDKCE4BR01	NICE ROBUSKIT 600 avec 2 ON3EBD + 5 crémaillères + PS124 + EDSWGRO1	223
LEC4060P1	Kit rénovation octo 60 mm LEC 50 Nm avec télécommande radio Nice P1	175	RB600BDKCE5B	NICE ROBUSKIT 600 avec 2 ON3EBD 5 crémaillères SOLEMYO SYKCE	223
LEC5060W1	Kit rénovation octo 60 mm LEC 50 Nm avec télécommande radio Nice W1	175	RECEPTUR SIMU	Kit récepteur SIMU	139
MC200	Centrale Nice MC200	241	RN2040	Moteur central pour rideau métallique NICE RONDO RN2040	240
MC200-1	Centrale Nice MC200 + 1 télécommande ON2E	241	RN2040/MC200-1	Kit moteur RN2040 + 1 logique MC200 + 1 télécommande FLO2RE	240
MC200-2	Centrale Nice MC200 + 2 télécommande ON2E	241	RN2040/MC200-2	Kit moteur RN2040 + 1 logique MC200 + 2 télécommandes FLO2RE	240
MC200-A	Centrale Nice MC200 + 1 télécommande FLO2R-S	241	RUN1800	Motoréducteur NICE RUN 1800 pour portail coulissant	224
MC200-B	Centrale Nice MC200 + 2 télécommande FLO2R-S	241	RUN1800P	Motoréducteur NICE RUN1800P pour portail coulissant	224
MP1429608	Verrou réglable pour jalousie et persienne	189	RUN2500	Motoréducteur NICE RUN2500 pour portail coulissant	224
MP1437110	Verrou Pelican pour jalousie et persienne	189	RUN2500P	Motoréducteur NICE RUN2500P pour portail coulissant	224
MP1507502	Arrêt vent Albatros pour persienne et jalousie	188	SC451000	Sortie de caisson 45° et sous coffre E.D12 S.C6	64
MP656401A1	Butée centrale PVC grise pour jalousie	189	SC451001	Sortie de caisson 45° et sous coffre E.D12 E.C7	64
MP656403A0	Butée centrale PVC blanche pour jalousie	189	SC451002	Sortie de caisson 45° et sous coffre E.D12 S.C8	64

# Index des produits

Pour consulter  
nos conditions de vente



RÉFÉRENCE	DÉSIGNATION	PAGE	RÉFÉRENCE	DÉSIGNATION	PAGE
SC451003	Sortie de caisson 45° et sous coffre E.D12 S:6P7	64	TC8300	Tige acier carré 8 mm longueur 300 mm	77
SC451004	Sortie de caisson 45° et sous coffre E.D13 S:C6	64	TG1	TG1 - Télécommande TTGO 1 canal	154
SC451005	Sortie de caisson 45° et sous coffre E.D13 S:C7	64	TG3	TG3 - Télécommande TTGO 3 canal	154
SC451006	Sortie de caisson 45° et sous coffre E.D13 S:C8	64	TG6	TG6 - Télécommande TTGO 6 canal	154
SC451007	Sortie de caisson 45° et sous coffre E.D13 S:6P7	64	TGM10000000	Moteur tubulaire TTGO 10 Nm filaire	154
SC451008	Sortie de caisson 45° et sous coffre E.D12 S:6P10	64	TGM10000002	Moteur tubulaire TTGO 10 Nm radio	154
SC451009	Sortie de caisson 45° et sous coffre E.D13 S:6P10	64	TGM18000000	Moteur tubulaire TTGO 18 Nm filaire	154
SC452000	Sortie de caisson 45° et sous coffre E.D13 S:6P6	63	TGM18000002	Moteur tubulaire TTGO 18 Nm radio	154
SC452001	Sortie de caisson 45° et sous coffre E.D13 S:C6	63	TGM30000000	Moteur tubulaire TTGO 30 Nm filaire	154
SC452002	Sortie de caisson 45° et sous coffre E.D13 S:C8	63	TGM30000002	Moteur tubulaire TTGO 30 Nm radio	154
SC452003	Sortie de caisson 45° et sous coffre E.D13 S:6P7	63	TGS10000000	Moteur tubulaire TTGO 10 Nm filaire	154
SC452004	Sortie de caisson 45° et sous coffre E.D10 S:6P6	63	TGTIME GWW	Horloge radio TTGO TGTIME GWW	154
SC452005	Sortie de caisson 45° et sous coffre E.D10 S:C6	63	TLX18	Verrou tasseur 6 mailons pour tube Soprofen 50 mm	109
SC452006	Sortie de caisson 45° et sous coffre E.D10 S:6P7	63	TLX22	Verrou tasseur 7 mailons pour tube Soprofen 50 mm	109
SC901005	Sortie de caisson 45° et 90° E.D13 S:C6 Lg 500 mm	69	TO4024	Motoréducteur TOONA TO4024 pour portail battant jusqu'à 3 m	218
SC901006	Sortie de caisson 45° et 90° E.D13 S:C7 Lg 500 mm	69	TO5024	Motoréducteur TOONA TO5024 pour portail battant jusqu'à 5 m	218
SC901007	Sortie de caisson 45° et 90° E.D13 S:C8 Lg 500 mm	69	TO5024I	Motoréducteur TOONA TO5024I pour portail battant jusqu'à 5 m	218
SC901008	Sortie de caisson 45° et 90° E.D13 S:6P7 Lg 500 mm	69	TOONA4024BDKCE	NICE TOONAKIT 4024 avec 2 télécommandes	212
SC901009	Sortie de caisson 45° et 90° E.D13 S:6P10 Lg 500 mm	69	TOONA4024BDKCE1C	NICE TOONAKIT 4024 avec 2 ON3EBD + PLA14 + PLA15	213
SC901011	Sortie de caisson 45° et 90° E.D12 S:6P6 Lg 500 mm	69	TOONA4024BDKCE2B	NICE TOONAKIT 4024 avec 2 ON3EBD + PS324	213
SC901012	Sortie de caisson 45° et 90° E.D12 S:C10 Lg 500 mm	69	TOONA4024BDKCE2C	NICE TOONAKIT 4024 avec 2 ON3EBD + PS324 + PLA14 + PLA15	213
SC901014	Sortie de caisson 45° et 90° E.D12 S:6P10 Lg 500 mm	69	TOONA4024BDKCE3B	NICE TOONAKIT 4024 avec 2 ON3EBD + PS324 + EDWGR01	213
SC901015	Sortie de caisson 45° et 90° E.D12 S:C6 Lg 500 mm	69	TOONA4024BDKCE3C	NICE TOONAKIT 4024 avec 2 ON3EBD + PS324 + EDWGR01 + PLA14 + PLA15	213
SC901016	Sortie de caisson 45° et 90° E.D12 S:C7 Lg 500 mm	69	TOONA4024BDKCE4B	NICE TOONAKIT 4024 avec 2 ON3EBD + PS324 + EDWGR01 + Solemyo	213
SC901017	Sortie de caisson 45° et 90° E.D12 S:C8 Lg 500 mm	69	TOONA4024BDKCE4C	NICE TOONAKIT 4024 avec 2 ON3EBD + PS324 + EDWGR01 + Solemyo + pla	213
SC901018	Sortie de caisson 45° et 90° E.D12 S:6P7 Lg 500 mm	69	TRXS/D	Treuil Soprofen pour volet roulant	58
SC901020	Sortie de caisson 45° et 90° blanc E.D12 S:6P6 Lg 500 mm	69	TT1L	Centrale de commande radio pour éclairage, pompe d'irrigation, etc	145
SC901022	Sortie de caisson 45° et 90° blanc E.D10 S:C6 Lg 500 mm	69	BIDI-AWINING	BIDI-AWINING - Centrale de commande radio pour moteur de store et	145
SC901023	Sortie de caisson 45° et 90° blanc E.D12 S:C6 Lg 500 mm	69	TT2D	Récepteur radio et logique de commande avec commutateurs intégrés	145
SC901024	Sortie de caisson 45° et 90° blanc E.D13 S:C6 Lg 500 mm	69	TT2L	Centrale de commande pour éclairage, pompe d'irrigation, etc	145
SC901025	Sortie de caisson 45° et 90° blanc E.D12 S:C8 Lg 500 mm	69	TT2N	Centrale de commande mixte pour moteur de store et volet roulant	145
SC901026	Sortie de caisson 45° et 90° blanc E.D13 S:C8 Lg 500 mm	69	VE46-BUB	Plaque d'adaptation moteur Buberdorf	45
SC901027	Sortie de caisson 45° et 90° blanc E.D13 S:C10 Lg 500 mm	69	W1	Télécommande NICE murale ERA 1 groupe	144
SC901028	Sortie de caisson 45° et 90° blanc E.D12 S:C7 Lg 500 mm	69	W6	Télécommande NICE murale ERA 6 groupes	144
SC901029	Sortie de caisson 45° et 90° blanc E.D13 S:C7 Lg 500 mm	69	WALKY1024BDKCE	NICE WALKYKIT 1024 avec 2 télécommandes	204
SC901031	Sortie de caisson 45° et 90° blanc E.D12 S:6P6 sans tige	70	WALKY1024BDKCE1C	Automatisme NICE WALKYKIT 1024 + batterie PS424	205
SC901032	Sortie de caisson 45° et 90° blanc E.D12 S:6P7 sans tige	70	WALKY1024BDKCE2R01	Automatisme NICE WALKYKIT 1024 + clavier EDWGR01	205
SC901033	Sortie de caisson 45° et 90° blanc E.D12 S:C6 sans tige	70	WALKY1024BDKCE3R01	NICE WALKYKIT 1024 + clavier EDWGR01 + batterie PS424	205
SC901034	Sortie de caisson 45° et 90° blanc E:6P10 S:C6 sans tige	70	WALKY2024BDKCE	NICE WALKYKIT 2024 avec 2 télécommandes	206
SC901035	Sortie de caisson 45° et 90° blanc E:6P10 S:6P10 sans tige	70	WALKY2024BDKCER01	Automatisme NICE WALKYKIT 2024 + clavier EDWGR01	207
SC901036	Sortie de caisson 45° et 90° blanc E:6P10 S:6P7 sans tige	70	WALKY2024BDKCE3R01	Automatisme NICE WALKYKIT 2024 + clavier EDWGR01 et batterie PS424	207
SC901037	Sortie de caisson 45° et 90° blanc E.D10 S:C6 sans tige	70	WCF	Porte clés vert fougère NICEWAY GO	147
SC901038	Sortie de caisson 45° et 90° blanc E.D12 S:6P10 sans tige	70	WCG	Porte clés gris graphite NICEWAY GO	147
SC901039	Sortie de caisson 45° et 90° blanc E.D12 S:D12 sans tige	70	WCI	Porte clés ice blue NICEWAY GO	147
SCGV20G	Sortie de caisson avec renvoi décalé E.D12 S:6P7	63	WCO	Porte clés orange NICEWAY GO	147
SGV21D	Sortie de caisson avec renvoi décalé côté droite E.D12 S:6P7	63	WEO	Support portable ou à poser orange NICEWAY STONE	146
SER10105	Pouille pour angle Ø 100 mm pour volet roulant	93	WET	Support portable ou à poser neutre transparent NICEWAY STONE	146
SER10110	Pouille pour angle Ø 155 mm pour volet roulant	93	WEW	Support portable ou à poser blanc NICEWAY STONE	146
SER10143	Pouille Ø 130 mm pour store et volet SER10143	91	WINGO4024BDKCE	NICE WINGO4024BDKCE avec 2 télécommandes ON3EBD	208
SER10146	Pouille pour angle Ø 95 mm et volet roulant	91	WINGO4024BDKCE1C	NICE WINGO4024BDKCE avec 2 ON3EBD + PLA14 + PLA15	209
SER3569	Manivelle décrochable acier 1200 mm	88	WINGO4024BDKCE2C	NICE WINGO4024BDKCE avec 2 ON3EBD + PS124	209
SER3570	Manivelle décrochable acier 1400 mm	88	WINGO4024BDKCE2CZ	NICE WINGO4024BDKCE avec 2 ON3EBD + PS124 + PLA14 + PLA15	209
SER3571	Manivelle décrochable acier 1600 mm	88	WINGO4024BDKCE3R01	NICE WINGO4024BDKCE avec 2 ON3EBD + PS124 + EDWGR01 + PLA14 + PLA15	209
SER3572	Manivelle décrochable acier 1800 mm	88	WINGO4024BDKCE3R01	NICE WINGOKIT 4024 avec 2 ON3EBD + PS124 + EDWGR01	209
SER3573	Manivelle décrochable acier 2000 mm	88	WINGO5024BDKCE	NICE WINGO5024BDKCE avec 2 ON3EBD	210
SFAB2024BKCE	S-Fabkit 2024 BD + 2 ON3EBD	214	WINGO5024BDKCE1C	NICE WINGO5024BDKCE avec 2 ON3EBD + PLA14 + PLA15	211
SFAB2124BKCE	NICE XMETROKIT 2124 avec 2 télécommandes	216	WINGO5024BDKCE2C	NICE WINGO5024BDKCE avec 2 ON3EBD + PS124	211
SLO04-01	Serrure à canon rond blanche pour volet roulant	119	WINGO5024BDKCE2CZ	NICE WINGO5024BDKCE avec 2 ON3EBD + PS124 + PLA14 + PLA15	211
SLO04-02	Serrure à canon rond marron pour volet roulant	119	WINGO5024BDKCE3R01	NICE WINGO5024BDKCE avec 2 ON3EBD + PS124 + 1 EDWGB + PLA14	211
SLO04-13	Serrure à canon rond grise pour volet roulant	119	WINGO5024BDKCE3R01	NICE WINGO5024BDKCE avec 2 ON3EBD + 1 PS124 + 1 EDWGB	211
SLO05-01	Serrure blanche pour volet roulant	119	WM001C	Télécommande portail NICE - WM001C	146
SLO05-02	Serrure marron pour volet roulant	119	WM003C	Télécommande portail NICE - WM003C	146
SLO05-13	Serrure grise pour volet roulant	120	WM003C1G	Télécommande portail et volet NICE - WM003C1G	146
SN6041	Moteur pour grande porte de garage jusqu'à 17 m <sup>2</sup>	228	WM009C	Télécommande portail NICE - WM009C	146
SP1045	Adaptateurs ZF45 moteur Selve SP1	157	WRA	Plaque murale rectangulaire aluminium NICEWAY OPLA	146
SP2062	Adaptateurs Deprat 62 moteur Selve SP2	157	WRB	Plaque murale rectangulaire noire NICEWAY OPLA	146
SP2064	Adaptateurs ZF64 moteur Selve SP2	157	WRG	Plaque murale rectangulaire gris graphite NICEWAY OPLA	146
SPE037	Embout de guidage pour lame ALU 37 mm	112	WRS	Plaque murale rectangulaire vert d'eau NICEWAY OPLA	146
SPE040R	Embout de guidage pour lame ALU 42 mm	112	WRT	Plaque murale rectangulaire neutre transparent NICEWAY OPLA	146
SPE055R	Embout de guidage pour lame ALU 55 mm	112	WRW	Plaque murale rectangulaire blanche NICEWAY OPLA	146
SPE237	Clip acier de guidage pour lame PVC 37 mm	112	WSA	Plaque murale carrée aluminium NICEWAY OPLA	147
SPE240	Embout de guidage pour lame PVC 40 mm	112	WSB	Plaque murale carrée noire NICEWAY OPLA	147
SPE255	Clip acier de guidage pour lame PVC 55 mm	112	W5G	Plaque murale carrée gris graphite NICEWAY OPLA	147
SPIN20BDKCE	Motorisation de porte de garage Nice SPIN20BDKCE avec 1 ON3EBD	226	W5S	Plaque murale carrée vert d'eau NICEWAY OPLA	147
SPIN20BKCE1	Motorisation de porte de garage Nice SPIN20BKCE1 avec 2 ON3EBD	227	WST	Plaque murale carrée neutre transparent NICEWAY OPLA	147
SU2000V	Motorisation porte sectionnelle SUMO SU2000V	229	WSW	Plaque murale carrée blanche NICEWAY OPLA	147
SUP-CO-U	Support dodécagonal en U passage intérieur 16 mm pour coffre Fixolite	45	XSM06051009A	Moteur NEXT FIT M SOLAR KIT 15 Kg	170
SUP-N	Support dodécagone normal préparé pour coffre Fixolite	45	XSM10002002A	Moteur NEXT FIT MA 18 Kg	168
SUP-NIC	Support pour moteur Nice pourcoffre Fixolite	45	XSM10051009A	Moteur NEXT FIT M SOLAR KIT 15 Kg	170
SUP-SIM	Support Moteur Simu TS pour Coffre Fixolite	45	XSM20002002A	Moteur NEXT FIT MA 35 Kg	168
SUP-SOM	Support moteur Somly LT 50 pour coffre Fixolite	45	XSM20051009A	Moteur NEXT FIT M SOLAR KIT 35 Kg	170
TP101000	Tige acier hexagonal 10 mm longueur 1 mètre	77	YH-001	Box domotique Yubi Home	237
TP10300	Tige acier hexagonale 10 mm longueur 300 mm	77	Z1103	Support pour embout Ø6 mm	192
TP106100	Tige acier hexagonal 6 mm longueur 1 mètre	77	Z1117	Embout pour tube Ø40 mm	192
TP106300	Tige acier hexagonale 6 mm longueur 300 mm	77	Z1118	Pouille Ø70 mm pour axe Ø40 mm de store	192
TP107100	Tige acier hexagonal 7 mm longueur 1 mètre	77	Z1119	Pouille Ø80 mm pour axe Ø40 mm de store	192
TC101000	Tige acier carré 10 mm longueur 1 mètre	77	Z12030	Clips zingué 30 mm pour store toile	193
TC10300	Tige acier carré 10 mm longueur 300 mm	77	Z12035	Clips zingué 35 mm pour store toile	193
TC61000	Tige acier carré 6 mm longueur 1 mètre	77	Z12040	Clips zingué 40 mm pour store toile	193
TC6300	Tige acier carré 6 mm longueur 300 mm	77	Z12045	Clips zingué 45 mm pour store toile	193
TC71000	Tige acier carré 7 mm longueur 1 mètre	77	Z12050	Clips zingué 50 mm pour store toile	193
TC7300	Tige acier carré 7 mm longueur 300 mm	77	Z12070	Clips zingué 70 mm pour store toile	193
TC81000	Tige acier carré 8 mm longueur 1 mètre	77	Z1130	Feuille d'arrêt zingué pour store	193



Pour consulter  
nos conditions de vente

# Index des produits

RÉFÉRENCE	DÉSIGNATION	PAGE	RÉFÉRENCE	DÉSIGNATION	PAGE
Z1135	Poulie verticale en aluminium petit modèle	100	ZFA842	Compensateur ZF64 droite RE3435	47
Z1136	Poulie verticale en aluminium grand modèle	100	ZFA843	Compensateur ZF64 droite RE3945	47
Z1137	Poulie horizontale en aluminium petit modèle	100	ZFA844	Compensateur ZF64 droite RE4460	47
Z1224	Ressort de renvoi pour store	193	ZFA845	Compensateur ZF64 droite RE4975	47
Z1226	Chape bras de store	193	ZFA850	Embout pour tube ZF54 - Tube Ø16 mm	26
Z1227	Ressort pour platine pour store	193	ZFA850A	Embout pour tube réglable ZF54 tube Ø16	25
Z1240	Embout Ø10,5 mm pour barre de charge	192	ZFA850C	Embout télescopique ZF54 - crabot 27 mm et tige 16 mm	25
Z1241	Embout Ø9,5 mm pour barre de charge	192	ZFA852	Compensateur ZF54 gauche RE3435	47
Z1242	Embout Ø12 mm pour barre de charge	193	ZFA856	Compensateur ZF54 gauche RE2440 tirage direct	47
Z1245	Embout Ø13 mm pour barre de charge	192	ZFA861	Compensateur OCTO 60 gauche RE3065	47
Z1247	Embout Ø15 mm pour barre de charge	192	ZFA862	Compensateur OCTO 60 gauche RE3435	47
Z1248	Embout Ø17,5 mm pour barre de charge	192	ZFA863	Compensateur OCTO 60 gauche RE3945	47
Z1278	Conducteur de câble et cordon	193	ZFA864	Compensateur OCTO 60 gauche RE4460	47
ZFA629	Goupille fendue	39	ZFA865	Compensateur OCTO 60 gauche RE4975	47
ZFA823	Clips pour tige ZF605	78	ZFA866	Compensateur OCTO 60 gauche RE2440 tirage direct	47
ZFA201	Embout ZF 45 mm, crabot femelle 27 mm et tige Ø 16 mm	21	ZFA867	Compensateur OCTO 60 gauche RE3050 tirage direct	47
ZFA221A	Embout pour tube ZF45 - nez carré 8 mm	21	ZFA872	Compensateur OCTO 60 droite RE3435	47
ZFA221B	Embout pour tube ZF45 - nez carré 10 mm	21	ZFA873	Compensateur OCTO 60 droite RE3945	47
ZFA225A	Embout pour tube ZF45 - crabot 27 mm	22	ZFA874	Compensateur OCTO 60 droite RE4460	47
ZFA238D	Embout escamotable ZF45 pour flasque - crabot 27 mm et roulement	22	ZFA875	Compensateur OCTO 60 droite RE4975	47
ZFA245	Embout télescopique ZF45 - crabot 27 mm et tige 16 mm	22	ZFB100	Adaptateur seul ZF54 - ZF64 - ZF80	39
ZFA292	Embout pour tube ZF64 Ø16	33	ZFB104	Support d'arbre ZFB104	39
ZFA293	Embout télescopique ZF64 avec tige 16 mm	35	ZFB104A	Coussinet à broche livrer avec vis et goupille	39
ZFA294	Embout pour tube réglable ZF64 Ø16	36	ZFB104M1	Coussinet sans broche	39
ZFA296	Embout rond ZF64 avec tige 16 mm	34	ZFB116	Roulement à billes Ø28 mm - trou carré 8 mm	38
ZFA297	Embout rond ZF64 avec tige 16 mm réduite	34	ZFB204	Jambe de force	10
ZFA300	Embout pour tube ZF64 avec carré 8 mm	34	ZFB237	Équerre de fixation côté opposé manœuvre	9
ZFA300A	Embout pour tube ZF64 avec nez carré 8 mm	34	ZFB244	Équerre de fixation côté manœuvre 4 trous	9
ZFA300C	Embout pour tube ZF64 avec nez carré 10 mm	35	ZFB268	Équerre de fixation côté manœuvre 6 trous	9
ZFA301	Embout pour tube ZF64 avec crabot 27 mm	34	ZFB297	Tiroir support roulement pour coffre PLASTIVAL 210 mm	43
ZFA302	Embout pour tube ZF64 crabot femelle carré 10	33	ZFB297A	Tiroir pour motorisation de coffre PLASTIVAL 210 mm	43
ZFA321	Embout ZF64 avec tourillon 12 mm et crabot 27 mm	33	ZFB297C	Tiroir support roulement pour coffre PLASTIVAL 210 mm	43
ZFA321A	Embout OCTO 60 avec tourillon 12 mm et crabot 27 mm	27	ZFB297F	Tiroir pour moteur Somfy 210 mm	43
ZFA321B	Embout escamotable ZF54 crabot mâle + axe Ø12	26	ZFB298	Tiroir support roulement pour coffre PLASTIVAL 170 et 250 mm	43
ZFA322A	Embout escamotable pour tube ZF64 avec nez carré 10 mm	35	ZFB298A	Tiroir pour motorisation de coffre PLASTIVAL 170 et 250 mm	43
ZFA322B	Embout escamotable pour tube ZF64 avec crabot 27 mm	35	ZFB298C	Tiroir support roulement pour coffre PLASTIVAL 170 et 250 mm	43
ZFA322D	Embout escamotable ZF64 pour crabot 27 et roulement 28 mm	35	ZFB298F	Tiroir pour moteur Somfy 170 et 250 mm	43
ZFA332A	Embout pour tube réglable ZF64 L360	36	ZFB732	Patte tradi Express ZF épaisseur 3 mm	123
ZFA343	Embout télescopique pour tube ZF80 avec tige 16 mm	36	ZFB734C5	Tulipe Tradi Express gauche pour lame de 8 à 11 mm	122
ZFA350A	Embout réglable pour tube ZF80 carré 10	36	ZFB734C6	Tulipe Tradi Express droit pour lame de 8 à 11 mm	122
ZFA402	Embout octogonal 40 mm - crabot 27 mm femelle	16	ZFB734LOT12	Tulipes TRADI-EXPRESS pour lame de 9 mm (La paire)	122
ZFA403	Embout octogonal 40 mm et tige Ø 16 mm	16	ZFB734LOT34	Tulipes TRADI-EXPRESS pour lame de 14 mm (La paire)	122
ZFA404	Embout octogonal 40 mm - nez carré 8 mm	17	ZFB740	Équerre de fixation tradi deport 25	11
ZFA411	Embout escamotable octogonal 40 mm - carré 8 mm	17	ZFB742	Équerre de fixation tradi deport 10	10
ZFA412D	Embout escamotable octogonal 40 mm - crabot 27 mm	17	ZFB743	Équerre de fixation tradi moteur Somfy LT50	10
ZFA437	Embout octogonal 40 mm - nez carré 10 mm	16	ZFB744	Équerre de fixation tradi deport 50	10
ZFA437B	Embout octogonal 40 mm - crabot 27 mm mâle	16	ZFB745	Cornière Tradi ZF	123
ZFA453	Embout octogonal 60 mm - crabot 27 mm et roulement 28 mm	31	ZFC163	Treuil pour volet roulant droit ZFC163 E:6P7	57
ZFA454	Embout octogonal 60 mm - crabot 27 mm et tige 16 mm	30	ZFC165	Treuil pour volet roulant droit ZFC165 E:C8	57
ZFA455	Embout octogonal 60 mm - trou carré 8 mm	30	ZFC181	Treuil pour volet roulant ZFC181 E:6P7	55
ZFA458	Embout octogonal 60 mm - crabot 27 mm et tige 16 mm	29	ZFC182	Treuil pour volet roulant ZFC182 E:6P7 S:C8	55
ZFA459	Embout télescopique octogonal 60 mm et tige 16 mm	32	ZFC183	Treuil pour volet roulant ZFC183 E:6P7 S:C10	55
ZFA461	Embout pour tube octo 60 carré 8 mm	29	ZFC228ANG	Renvoi de mouvement avec cardan	48
ZFA471	Embout pour tube rond 62 mm avec crabot 27 mm	33	ZFC229	Ensemble renvoi de mouvement ZFC229	48
ZFA472	Embout rond Ø 62 mm avec tige 16 mm	32	ZFC229ANG	Renvoi de mouvement avec cardan	48
ZFA473	Embout pour tube rond 62 mm avec carré 8 mm	32	ZFC270B	Treuil volet roulant ZFC270B gauche E:Crabot ZF 27 mm	57
ZFA483A	Embout escamotable octogonal 60 mm - rond Ø 18 mm - Carré 10 mm	28	ZFC270E	Treuil volet roulant ZFC270E E:C8 S:C8	57
ZFA483B	Embout escamotable octogonal 60 mm - crabot 27 mm	28	ZFC270J	Treuil volet roulant ZFC270J droite E:C8 S:C10	57
ZFA483D	Embout octogonal 60 mm - crabot 27 mm et roulement 28 mm	28	ZFC290DA	Renvoi de mouvement débrayable côté droit	48
ZFA490A	Embout pour tube ZF54 - nez carré 10 mm	24	ZFC290GA	Renvoi de mouvement débrayable côté gauche	48
ZFA490B	Embout pour tube ZF54 - crabot 27 mm	24	ZFC299A	Treuil à sortie latérale avec renvoi côté droit	55
ZFA490C	Embout pour tube ZF54 - tige Ø12 mm	26	ZFC299B	Treuil à sortie latérale avec renvoi côté gauche	55
ZFA490D	Embout escamotable ZF54 pour flasque - crabot 27 mm et roulement	24	ZFC301	Treuil minivis pour volet roulant ZFC301 E:6P7 S:C8	54
ZFA490T	Embout escamotable ZF 54 tige Ø18 axe ø12 pour fourchette A640	26	ZFC302	Treuil minivis pour volet roulant ZFC302 E:6P7 S:C10	54
ZFA492A	Embout à piston pour tube ZF54	24	ZFC302A	Treuil minivis pour volet roulant ZFC302A E:6P7 S:C10	54
ZFA502	Flasque Ø115 mm pour tube ZF45	128	ZFC306	Treuil minivis pour volet roulant ZFC306 E:6P7 S:C10	54
ZFA504	Flasque Ø138 mm pour tube ZF45	128	ZFC309	Treuil minivis pour volet roulant ZFC309 E:6P7 S:C8	54
ZFA506	Flasque Ø160 mm pour tube ZF64	128	ZFC310	Treuil minivis pour volet roulant ZFC310 E:6P7 S:C10	54
ZFA507	Flasque Ø170 mm pour tube ZF64	128	ZFC371	Treuil débrayage E:6P7 - Crabot 27 mm	56
ZFA508	Flasque Ø170 mm pour tube ZF45	128	ZFC371A	Treuil pour volet roulant débrayable à la descente E:6P7	56
ZFA509	Flasque Ø195 mm pour tube ZF64	128	ZFC371B	Treuil pour volet roulant débrayable à la descente E:6P7	56
ZFA510	Flasque Ø195 mm pour tube ZF45	128	ZFC371C	Treuil pour volet roulant débrayable à la descente E:6P7 S:C10	56
ZFA513	Flasque Ø220 mm pour tube ZF64	128	ZFC503A	Plaque secteur pour couple conique	10
ZFA556	Flasque de guidage Ø 130 mm pour volet roulant	128	ZFC505	Plaque secteur ZFC505	10
ZFA605	Tige pivot carré 10 mm pour poulie	78	ZFC512	Plaque d'orientation pour treuil minivis	54
ZFA610	Tige pivot carré 8 mm longueur 120mm	78	ZFC518W	Plaque d'immobilisation pour coussinet sans broche	139
ZFA615	Moyeu d'entraînement crabot 27 mm - rond Ø 12,2 mm - rond Ø 12,2 mm	12	ZFC519B	Plaque support moteur carré 10 mm	38
ZFA616	Moyeu crabot Ø12 longueur 27 mm	12	ZFC524B	Plaque Tradi coulissante avec pivot 12 mm	41
ZFA617	Moyeu d'entraînement crabot 27 mm - carré 8 mm	13	ZFC601	Moyeu d'entraînement crabot 27 mm - rond Ø 12 mm - hexagonal 10 mm	12
ZFA617B	Moyeu carré 10 mm longueur 25 mm	13	ZFC602	Moyeu d'entraînement crabot 27 mm - rond Ø 12,2 mm - carré 8 mm	12
ZFA618	Moyeu d'entraînement crabot 27 mm - Pivot rond 12 mm	13	ZFC603	Moyeu d'entraînement crabot 27 mm - rond Ø 12,2 mm - carré 10 mm	12
ZFA619	Moyeu d'entraînement crabot 27 mm - Pivot rond 12 mm	13	ZFC604	Moyeu d'entraînement crabot 27 mm - rond Ø 16,5 mm - rond 16 mm	12
ZFA628	Moyeu carré 8 mm longueur 24,5 mm	13	ZFC800A	Manchon d'adaptation rond Ø12 mm	61
ZFA629	Moyeu crabot Ø18 carré 10	13	ZFC800B	Manchon d'adaptation hexagonal 10 mm	61
ZFA640	Fourchette d'immobilisation longueur 70 mm	42	ZFC810	Couple conique ZFC810 E:6P7 Ø127 mm	61
ZFA800	Embout de transformation côté droit - octo - 60	46	ZFC812	Couple conique ZFC812 E:C8 Ø127	61
ZFA800A	Embout de transformation en coté droit ZF64	46	ZFC820	Couple conique E:6P7 S:CRABOT 27	61
ZFA800B	Embout de transformation en coté droit ZF54	46	ZFC822	Couple conique Ø160 mm - Entrée carré 8 mm	61
ZFA802	Compensateur ZF64 gauche RE3435	47	ZFD109H	Sortie de caisson invisible	74
ZFA803	Compensateur ZF64 gauche RE3945	47	ZFD116	Guide à rotule pour tige ronde Ø12 mm	75
ZFA804	Compensateur ZF64 gauche RE4460	47	ZFD119	Guide à rotule pour tige hexagonale 10 mm	75
ZFA805	Compensateur ZF64 gauche RE4975	47	ZFD120	Guide à rotule pour tige hexagonale 10 mm	75
ZFA807	Compensateur ZF64 gauche RE3050 tirage direct	47	ZFD122	Guide à rotule pour tige carrée 8 mm	75

# Index des produits

Pour consulter  
nos conditions de vente



RÉFÉRENCE	DÉSIGNATION	PAGE	RÉFÉRENCE	DÉSIGNATION	PAGE
ZFD123	Guide à rotule pour tige carrée 8 mm	75	ZFH361C1	Tulipe Tradi express gauche pour lame 14mm ZF	123
ZFD171NG	Sortie de caisson 45° E.D12 S:6P7	74	ZFH361C2	Tulipe Tradi express droite pour lame 14mm ZF	123
ZFD175NG	Sortie de caisson gris E.D12 S:6P7	75	ZFH363B	Tulipes traditionnelles pour lame de 9 mm (La paire)	122
ZFD176NG	Sortie de caisson marron 45° E.D12 S:6P7	73	ZFH364B	Tulipes traditionnelles pour lame de 14 mm (La paire)	122
ZFD189NG	Sortie de caisson 45° E.D12 S:6P10	73	ZFH808	Méplat aluminium 12x4 mm longueur 3 mètres	120
ZFD207NG	Sortie de caisson 45° E.D12 S:C8	73	ZFH808M	Méplat aluminium 12x4 mm longueur 1 mètre	120
ZFD210NG	Sortie de caisson 45° E.D12 S:C8 - tige Lg315 mm	73	ZFH812	Plaquette d'attelage pour sangle et tube ZF64	104
ZFD470NG	Sortie de caisson 60° sous coffre L160 E.D12 S:6P7	62	ZFH814	Agrafe de sangle pour tube ZF de volet roulant	104
ZFD512NDG	Sortie de caisson 60° sous coffre E.D12 S:C6	62	ZFH818	Verrou de sécurité 2 maillons lame 14 mm	106
ZFD553	Embase large 85x85 mm pour sortie de caisson	76	ZFH819	Verrou de sécurité 3 maillons lame 14 mm	106
ZFD554	Embase étroite 40x85 mm pour sortie de caisson	76	ZFH820	Verrou de sécurité 4 maillons lame 14 mm	106
ZFD590MB	Sortie de caisson blanc 45° et 90° E.D12 S:6P7	67	ZFH821	Bague pour tube ZF64 pour verrou de sécurité	109
ZFD590MD	Sortie de caisson marron 45° et 90° E.D12 S:6P7	68	ZFH822	Bague pour tube rond 62 mm pour verrou de sécurité	109
ZFD591MB	Sortie de caisson 45° et 90° E.D12 S:6P7	64	ZFH823	Bague pour tube octo 40 mm pour verrou de sécurité	109
ZFD593AB	Sortie de caisson triple cardan 45° et 90° E.D12 S:6P7	68	ZFH824	Bague pour tube rond 89 mm et verrou automatique	109
ZFD601ANG	Sortie de caisson blanc 120° E.D12 S:6P7	67	ZFH825	Bague pour tube ZF45 pour verrou de sécurité	109
ZFD621CNG	Sortie de caisson 120° E.D12 S:6P7	67	ZFH826	Bague pour tube ZF80 pour verrou de sécurité	109
ZFD760NG	Sortie de caisson 45° et sous coffre E.D12 S:6P7	75	ZFH833	Bague pour tube octo 40 mm pour verrou de sécurité	109
ZFD764NG	Sortie de caisson blanc mini bloc E.D12 S:6P7	64	ZFH834	Sangle nylon avec fente pour tablier de volet roulant	103
ZFD765NG	Sortie de caisson gris mini bloc E.D12 S:6P7	74	ZFH844	Verrou de sécurité 2 maillons lame 8 mm	106
ZFD768NG	Sortie de caisson 45° et sous coffre avec déport de manivelle E.D12 S:C6	71	ZFH845	Verrou de sécurité 3 maillons lame 8 mm	106
ZFD775NG	Sortie de caisson 45° et sous coffre avec déport de manivelle E.D12 S:6P7	71	ZFH846	Verrou de sécurité 4 maillons lame 8 mm	106
ZFD776NG	Sortie de caisson 45° et sous coffre avec déport de manivelle E.D12 S:6P7	71	ZFH872A	Profil pour verrou automatique Clicksur	106
ZFD798NG	Sortie de caisson 45° et sous coffre avec déport de manivelle E.D12 S:C8	71	ZFH875D	Verrou automatique Clicksur 1 maillon lame 8 mm	105
ZFD845NG	Sortie de caisson 45° et sous coffre E.D12 S:6P7	69	ZFH875E	Verrou automatique Clicksur 3 maillons lame 8 mm	105
ZFD853NG	Sortie de caisson 45° et sous coffre avec déport de manivelle E.D12 S:6P7	69	ZFH875F	Verrou automatique Clicksur 3 maillons lame 8 mm	105
ZFD874NG	Sortie de caisson 45° et sous coffre E.D12 S:C6	72	ZFH875FE	Verrou automatique Clicksur 3 maillons lame 8 mm tube Deprat 62 mm	106
ZFD901ANG	Sortie de caisson avec renvoi décalé côté droit E.D10 S:6P7	63	ZFH876D	Verrou automatique Clicksur 1 maillon lame 14 mm	106
ZFD901BNG	Sortie de caisson avec renvoi décalé côté gauche E.D12 S:6P7	63	ZFH876E	Verrou automatique Clicksur 2 maillons lame 14 mm	106
ZFE801DA	Manivelle de volet roulant laqué blanc 1200 mm	87	ZFH876FE	Verrou automatique Clicksur 3 maillons lame 14 mm	106
ZFE801EA	Manivelle de volet roulant laqué blanc 1300 mm	87	ZFH876FE	Verrou automatique Clicksur 3 maillons lame 14 mm tube Deprat 62 mm	106
ZFE801GA	Manivelle de volet roulant laqué blanc 1500 mm	87	ZFH880C	Attache à visser pour lame de 8 mm - Lg 150 mm	103
ZFF761L	Cardan acier laqué - Rond 12 mm / Rond 13 mm	79	ZFH880F	Attache à visser pour lame de 8 mm - Lg 142 mm	103
ZFF761V	Cardan acier laqué - Hexagonal 10 mm / Hexagonal 10 mm	79	ZFH881C	Attache à visser pour lame de 14 mm - Lg 150 mm	103
ZFF761WN	Cardan acier - Hexagonal 10 mm / Hexagonal 10 mm	79	ZFH882C	Attache de tablier à clipper pour tube octogonal et lame de 8 mm	102
ZFF768LA	Cardan pour manoeuvre de secours	84	ZFH882C	Attache de tablier à visser pour lame de 8 mm	103
ZFF781E	Cardan acier laqué Rond 12 mm / Rond 12 mm	79	ZFH882D	Attache de tablier à clipper pour tube ZF et lame de 8 mm	102
ZFF781F	Cardan acier - Rond 12 mm / Rond 12 mm	80	ZFH882G	Attache de tablier à crochet pour tube octogonal et lame de 8 mm	102
ZFF781F	Cardan acier laqué - Rond 12 mm / Hexagonal 10 mm	80	ZFH883A	Attache de tablier à clipper pour tube ZF et lame de 14 mm	102
ZFF781FN	Cardan acier - Rond 12 mm / Hexagonal 10 mm	80	ZFH883B	Attache de tablier à clipper pour tube octogonal et lame de 14 mm	102
ZFF781FH	Cardan acier laquée - Rond 12 mm / Hexagonal 7 mm	79	ZFH883C	Attache de tablier à visser pour lame de 14 mm	103
ZFF781M	Cardan acier - Rond 12 mm / Carré 9 mm	79	ZFH883G	Attache de tablier à crochet pour tube octogonal et lame de 14 mm	102
ZFF781N	Cardan acier laquée - Rond 12 mm / Carré 8 mm	79	ZFH890AB	Verrou automatique Octoclick 1 maillon lame 8 ou 14 mm	105
ZFG104	Pouille pour sangle Ø 92 mm et volet roulant	93	ZFH890C	Verrou automatique pour lame 8 et 14 mm	105
ZFG105	Pouille pour sangle Ø126 mm et volet roulant	93	ZFH892K	Attache rigide 1 maillon lame 8 mm	108
ZFG119	Pouille pour sangle Ø 98 mm et volet roulant	93	ZFH892L	Attache rigide 2 maillons lame 8 mm	108
ZFG130	Pouille pour sangle à clipper Ø 100 mm	92	ZFH894D	Attache rigide 1 maillon octo lame 8 mm	105
ZFG131	Pouille pour sangle à clipper Ø 115 mm	92	ZFH894E	Attache rigide 2 maillons octo lame 8 mm	105
ZFG132	Pouille pour sangle à clipper Ø 130 mm	92	ZFJ546A3	Anneau d'arrêt simple pour support Somfy LT50 et 60	151
ZFG133	Pouille pour sangle à clipper Ø 140 mm	92	ZFJ850CB	Renvoi avec entrée rond 12 mm - modèle droit	48
ZFG135	Pouille pour sangle à clipper Ø 170 mm	92	ZFJ851CB	Renvoi avec entrée rond 12 mm - modèle gauche	48
ZFG139	Pouille pour sangle à clipper Ø 155 mm	92	ZFK350A	Support Titan Coffreite pour tandem - livré avec gouppile	46
ZFG167C	Embout flasque Ø135 mm pour tube ZF54	24	ZFK351A	Support Titan Coffreite tête étoile + anneau	46
ZFG167E	Embout flasque Ø158 mm pour tube ZF54	25	ZFK351C5	Support Coffreite axe 12 mm	46
ZFG167G	Embout flasque Ø180 mm pour tube ZF54	25	ZFK370C60	Support moteur SIMU pour coffre reno ZF	139
ZFG168C	Embout flasque Ø135 mm pour tube octo 40	20	ZFK370CA	Support moteur Somfy + anneau pour joue ALU RENO ZF	151
ZFG168E	Embout flasque Ø158 mm pour tube octo 40 rond Ø12	20	ZFK370C	Treuil VEKA pour volet roulant - Droite	54
ZFG168G	Embout flasque Ø180 mm pour tube octo 40 rond Ø12	20	ZFK502	Treuil VEKA pour volet roulant - Gauche	54
ZFG170C	Moyeu collerette H9.5 téton Ø 18	15	ZFL422BA	Joue de coffre ZF - 137 mm gris anthracite RAL 7016 (la paire)	124
ZFG170D	Moyeu collerette H3 téton D12	15	ZFL422E	Joue de coffre ZF - 137 mm blanc RAL 9010 (la paire)	124
ZFG170E	Moyeu collerette H5.5 téton Ø 18	15	ZFL422F	Joue de coffre ZF - 137 mm gris métal RAL 9006 (la paire)	124
ZFG220A	Rouleau de guidage anti flexion pour tablier ZFG220A	129	ZFL422M	Joue de coffre ZF - 137 mm brun RAL 8003 (la paire)	124
ZFG236	Guide de sangle PVC blanc pour sangle de 15mm	101	ZFL423BA	Joue de coffre ZF - 150 mm gris anthracite RAL 7016 (la paire)	124
ZFG240A	Sortie de câble moteur blanc	114	ZFL423E	Joue de coffre ZF - 150 mm blanc RAL 9010 (la paire)	124
ZFG255	Rouleau de guidage anti flexion pour tablier ZFG255	129	ZFL423F	Joue de coffre ZF - 205 mm gris métal RAL 9006 (la paire)	124
ZFG287B	Poignée pour cordon - blanc	99	ZFL423M	Joue de coffre ZF - 150 mm brun RAL 8003 (la paire)	124
ZFG287BA	Poignée pour cordon - marron	99	ZFL424BA	Joue de coffre ZF - 165 mm gris anthracite RAL 7016 (la paire)	124
ZFG301	Enrouleur blanc avec 4,75 m de sangle 12 mm	94	ZFL424E	Joue de coffre ZF - 165 mm blanc RAL 9010 (la paire)	124
ZFG305	Enrouleur pour sangle ZFG305	94	ZFL424F	Joue de coffre ZF - 165 mm gris métal RAL 9006 (la paire)	124
ZFG311	Enrouleur blanc avec sangle de 14 mm	94	ZFL424M	Joue de coffre ZF - 165 mm brun RAL 8003 (la paire)	124
ZFG316	Enrouleur pour sangle ZFG316	94	ZFL425BA	Joue de coffre ZF - 180 mm gris anthracite RAL 7016 (la paire)	124
ZFG316-12	Enrouleur pour sangle ZFG316-12	94	ZFL425E	Joue de coffre ZF - 180 mm blanc RAL 9010 (la paire)	124
ZFG325	Enrouleur pour sangle ZFG325	94	ZFL425F	Joue de coffre ZF - 180 mm gris métal RAL 9006 (la paire)	124
ZFG371	Enrouleur orientable sans carter pour sangle 22 mm	96	ZFL425M	Joue de coffre ZF - 180 mm brun RAL 8003 (la paire)	124
ZFG421	Enrouleur de sangle CONVIV orientable blanc	95	ZFL426BA	Joue de coffre ZF - 205 mm gris anthracite RAL 7016 (la paire)	124
ZFG437	Enrouleur de sangle orientable blanc avec 5 mètres de sangle 12 mm	95	ZFL426E	Joue de coffre ZF - 205 mm blanc RAL 9010 (la paire)	124
ZFG439	Enrouleur de sangle orientable blanc avec 6 mètres de sangle 12 mm	95	ZFL426F	Joue de coffre ZF - 205 mm gris métal RAL 9006 (la paire)	124
ZFG446	Enrouleur de sangle orientable blanc avec 6 mètres de sangle 14 mm	95	ZFL426M	Joue de coffre ZF - 205 mm brun RAL 8003 (la paire)	124
ZFG458	Enrouleur PVC à encaster	97	ZFL432A	Plaque de guidage 137 mm pour joue ZF - Trou 60 mm	125
ZFG473C	Enrouleur de sangle orientable blanc avec 5,5 mètres de sangle 14 mm	97	ZFL432C	Plaque de guidage 137 mm pour joue ZF - Trou 70 mm	125
ZFG474	Plaque de propreté blanche	97	ZFL433A	Plaque de guidage 150 mm pour joue ZF - Trou 60 mm	125
ZFG474B	Plaque de propreté marron	97	ZFL433C	Plaque de guidage 150 mm pour joue ZF - Trou 70 mm	125
ZFG540	Enrouleur de sangle orientable blanc	95	ZFL434A	Plaque de guidage 165 mm pour joue ZF - Trou 60 mm	125
ZFG540AG	Enrouleur de sangle orientable blanc avec 5 mètres de sangle 12 mm	95	ZFL434C	Plaque de guidage 165 mm pour joue ZF - Trou 70 mm	125
ZFH132	Butée de volet roulant cylindrique 15 mm blanc	117	ZFL435A	Plaque de guidage 180 mm pour joue ZF - Trou 60 mm	125
ZFH147	Butée de volet roulant plate blanc 40 mm	117	ZFL435C	Plaque de guidage 180 mm pour joue ZF - Trou 70 mm	125
ZFH149	Butée de volet roulant plate marron 40 mm	117	ZFL440A	Tulipes blanc pour lame 8 mm et joue RENO ALU (La paire)	125
ZFH152	Butée de volet roulant plate gris 40 mm	117	ZFL440C	Tulipes gris pour lame 14 mm et joue RENO ALU (La paire)	125
ZFH354	Patte tradi express ZF Droite	123	ZFL440D	Tulipes noir pour lame 8 mm et joue RENO ALU (La paire)	125
ZFH355	Patte tradi express ZF Gauche	123	ZR/TX	Treuil pour volet roulant E:6P7	58
ZFH360C1	Tulipe Tradi express gauche pour lame 8mm ZF	123			
ZFH360C2	Tulipe Tradi express droite pour lame 8mm ZF	123			



# Notes

MEMO PERSONNEL 



# Notes

MEMO PERSONNEL

A large grid of graph paper, consisting of 20 columns and 40 rows of small squares, intended for taking notes.

# INFORMATION IMPORTANTE

## EXPÉDITION PAR TRANSPORTEUR

### RÉSERVES À SIGNALER AU CHAUFFEUR EN CAS DE DÉTÉRIORATION

#### **Il est impératif de contrôler l'état de la marchandise lors de la réception.**

En cas de détérioration constatée, il faut impérativement l'indiquer sur le bordereau du transporteur : bien décrire les dégâts constatés sur le matériel.

Tout autre réserve du type «reçu sous réserve de contrôle et de déballage» n'est pas retenue par le transporteur : **AUCUN RETOUR N'EST POSSIBLE**

#### RÉSERVES RECEVABLES (Rédiger impérativement sur le bon du transporteur)

- Colis ouvert – articles manquants
- Colis écrasé – marchandise détruite
- Colis reconditionné par le transporteur

#### RÉSERVES SANS RECOURS AUPRÈS DU TRANSPORTEUR

- Sous réserve de déballage
- Sous réserve de constat par ...
- Sous réserve d'inventaire
- Sous réserve de vérification
- Dommages à vérifier
- Colis ou carton ouvert
- Colis ou carton déchiré
- Colis en mauvais état
- Colis inutilisable
- Traces de choc
- Sous réserve de bon fonctionnement
- Sous réserve de déballage et de bon fonctionnement
- Emballage enfoncé ou abimé, mouillé ou trace de choc
- Cartons éclatés, sous réserve de contrôle ou de comptage
- Reçu la marchandise sous réserve de déballage
- Carton ouvert sans précision du nombre de pièces manquantes





# EUR MATIK

## Agence Chennevière-sur-Marne

21 rue Condorcet - Zone industrielle  
94430 Chennevières-sur-Marne

Tél.: 01.45.94.94.94

Email : [contact@euromatik.fr](mailto:contact@euromatik.fr)

## Agence Massy

Bât A, 15 rue du Buisson aux fraises  
91300 Massy

Tél.: 01.64.46.64.69

Email : [massy@euromatik.fr](mailto:massy@euromatik.fr)

## Agence Troyes

Ouverture 1er trimestre 2024  
9 rue Archimède  
10600 LA CHAPELLE-SAINT-LUC

Tél : 09.72.46.09.73

Email : [troyes@euromatik.fr](mailto:troyes@euromatik.fr)

## Site de production

Fontenay-Trésigny 77610



Demandez votre catalogue de

# Fabrication sur-mesure

## VOLETS ROULANTS / TABLIERS / PERSIENNES



[www.euromatik.fr](http://www.euromatik.fr)

Une société du groupe EUROFININVEST